

HOCHDRUCKREINIGER HIGH-PRESSURE CLEANER

HDR 160 Compact
HDR 185 Power
HDR 185 Power Plus
HDR 215 Premium

Art. 0701 161 X
Art. 0701 162 X
Art. 0701 163 X
Art. 0701 164 X

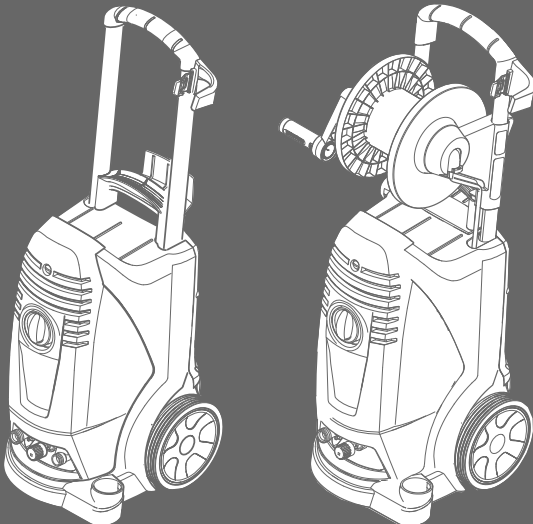

- DE** Originalbetriebsanleitung
- GB** Translation of the original operating instructions
- IT** Traduzione delle istruzioni di funzionamento originali
- FR** Traduction des instructions de service d'origine
- ES** Traducción del manual de instrucciones de servicio original
- PT** Tradução do original do manual de funcionamento
- NL** Vertaling van de originele gebruiksaanwijzing
- DK** Oversættelse af den originale betjeningsvejledning
- NO** Original driftsinstruks i oversettelse
- FI** Alkuperäiskäyttöohjeen käännö
- SE** Översättning av bruksanvisningens original
- GR** Μετάφραση της γνήσιας οδηγίας λειτουργίας
- TR** Orijinal işletim klavuzunun çevirisi
- PL** Tłumaczenie oryginalnej instrukcji eksploatacji
- HU** Az eredeti üzemeltetési útmutató fordítása
- CZ** Překlad originálního návodu k obsluze
- SK** Preklad originálneho návodu na obsluhu
- RO** Traducerea instrucțiunilor de exploatare originale
- SI** Prevod originalnega Navodila za uporabo
- BG** Превод на оригиналното ръководство за експлоатация
- EE** Originaalkasutusjuhendi koopia
- LT** Originalo naudojimosi instrukcijos vertimas
- LV** Eksploatācijas instrukcijas oriģināla kopija
- RU** Перевод оригинала руководства по эксплуатации
- RS** Prijevod originalno uputstvo za rad
- HR** Prijevod originalne upute za rad



DE	5 ... 13
GB	14 ... 22
IT	23 ... 32
FR	33 ... 42
ES	43 ... 52
PT	53 ... 62
NL	63 ... 71
DK	72 ... 80
NO	81 ... 89
FI	90 ... 98
SE	99 ... 107
GR	108 ... 118
TR	119 ... 127
PL	128 ... 137
HU	138 ... 146
CZ	147 ... 155
SK	156 ... 164
RO	165 ... 174
SI	175 ... 183
BG	184 ... 194
EE	195 ... 203
LT	204 ... 212
LV	213 ... 221
RU	222 ... 232
RS	233 ... 241
HR	242 ... 250

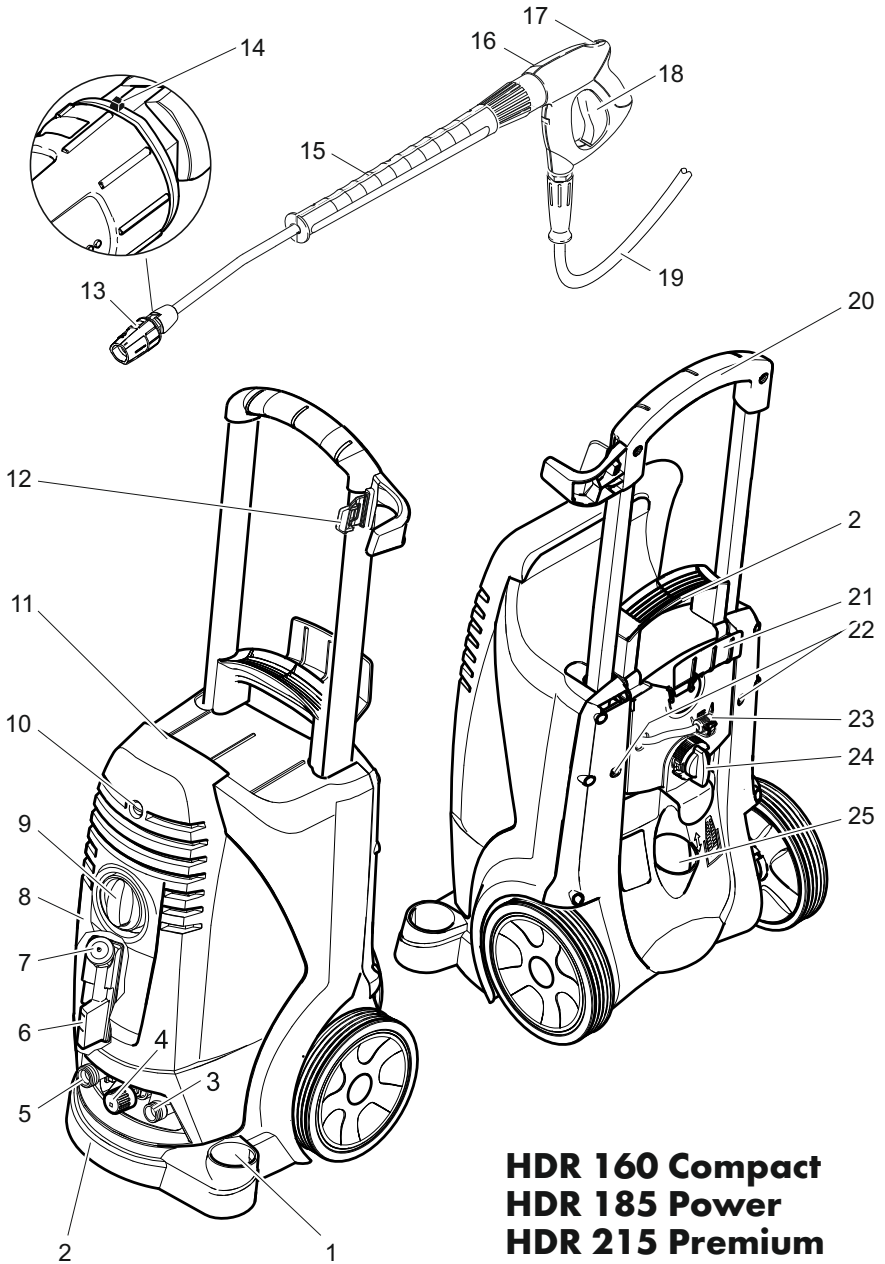

HDR 160 Compact
HDR 185 Power
HDR 215 Premium

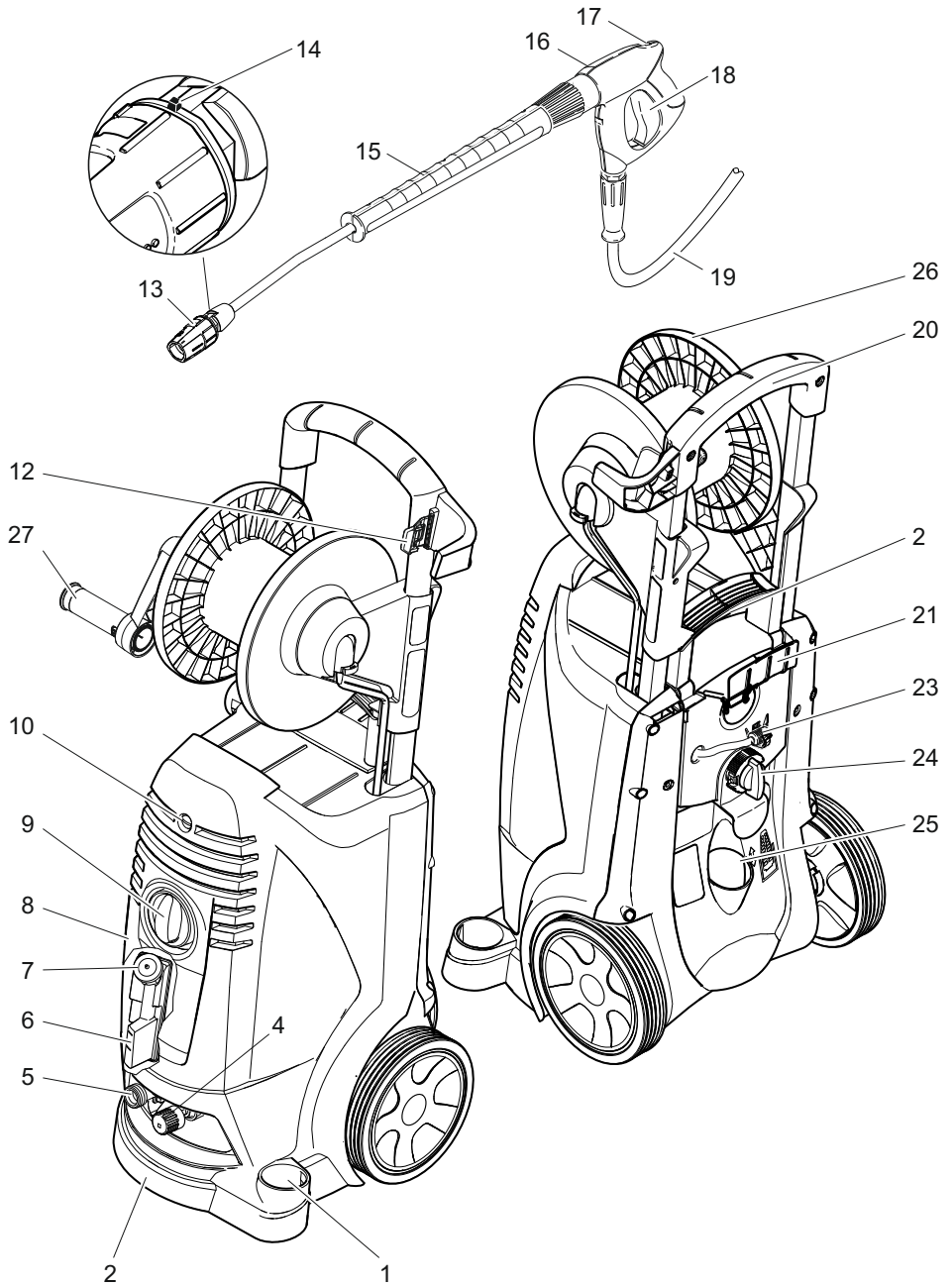
**HDR 185 Power Plus**

DE



Lesen Sie vor der ersten Benutzung Ihres Gerätes diese Originalbetriebsanleitung, handeln

Sie danach und bewahren Sie diese für späteren Gebrauch oder für Nachbesitzer auf.

Inhaltsverzeichnis

Geräteelemente	1
Sicherheitshinweise	1
Bestimmungsgemäße Verwendung	2
Sicherheitseinrichtungen	3
Umweltschutz	3
Vor Inbetriebnahme	3
Inbetriebnahme	3
Bedienung	4
Transport	6
Lagerung	6
Wartung und Reinigung	6
Hilfe bei Störungen	6
Zubehör und Ersatzteile	7
Gewährleistung	7
EU-Konformitätserklärung	8
Technische Daten	9

Geräteelemente

Bitte Bildseite vorne ausklappen

- 1 Düsenablage
- 2 Griff
- 3 Hochdruckanschluss
- 4 Druck-/Mengenregulierung (nicht bei HDR 160 Compact)
- 5 Wasseranschluss
- 6 Ölstandsanzeige
- 7 Ölbehälter
- 8 Gerätehaube
- 9 Geräteschalter
- 10 Befestigungsschraube Gerätehaube
- 11 Schlauchablage
- 12 Halter für Handspritzpistole
- 13 Düse
- 14 Markierung der Düse
- 15 Strahlrohr
- 16 Handspritzpistole
- 17 Sicherungshebel

- 18 Hebel der Handspritzpistole
- 19 Hochdruckschlauch
- 20 Schubbügel
- 21 Kabelhalter
- 22 Befestigungsschraube Schubbügel
- 23 Reinigungsmittel-Saugschlauch mit Filter
- 24 Reinigungsmittel-Dosierventil
- 25 Zubehörfach
- 26 Schlauchtrommel
- 27 Kurbel

Farbkennzeichnung

Funktionselemente sind rot gekennzeichnet.

Sicherheitshinweise

- Vor erster Inbetriebnahme beiliegende Sicherheitshinweise für Hochdruckreiniger unbedingt lesen!
- Jeweilige nationale Vorschriften des Gesetzgebers für Flüssigkeitsstrahler beachten.
- Jeweilige nationale Vorschriften des Gesetzgebers zur Unfallverhütung beachten. Flüssigkeitsstrahler müssen regelmäßig geprüft und das Ergebnis der Prüfung schriftlich festgehalten werden.

Allgemeine Sicherheitshinweise

Arbeitsplatzsicherheit

Halten Sie Ihren Arbeitsbereich sauber und gut beleuchtet. Unordnung oder unbeleuchtete Arbeitsbereiche können zu Unfällen führen.

Sicherheit von Personen

- Seien Sie aufmerksam, achten Sie darauf, was Sie tun, und gehen Sie mit Vernunft an die Arbeit mit einem Elektrogerät. Benutzen Sie kein Elektrogerät, wenn Sie müde sind oder unter dem Einfluss von Drogen, Alkohol oder Medikamenten stehen. Ein Moment der Unachtsamkeit beim Gebrauch des Elektrogerätes kann zu ernsthaften Verletzungen führen.
- Vermeiden Sie eine abnormale Körperhaltung. Sorgen Sie für einen sicheren Stand und halten Sie jederzeit das Gleichgewicht. Dadurch können Sie das Elektrogerät in unerwarteten Situationen besser kontrollieren.

- Tragen Sie geeignete Kleidung. Tragen Sie keine weite Kleidung oder Schmuck. Halten Sie Haare, Kleidung und Handschuhe fern von sich bewegenden Teilen. Lockere Kleidung, Schmuck oder lange Haare können von sich bewegenden Teilen erfasst werden.

Gefahrenstufen

⚠ GEFAHR

Hinweis auf eine unmittelbar drohende Gefahr, die zu schweren Körperverletzungen oder zum Tod führt.

⚠ WARNUNG

Hinweis auf eine möglicherweise gefährliche Situation, die zu schweren Körperverletzungen oder zum Tod führen kann.

⚠ VORSICHT

Hinweis auf eine möglicherweise gefährliche Situation, die zu leichten Verletzungen führen kann.

ACHTUNG

Hinweis auf eine möglicherweise gefährliche Situation, die zu Sachschäden führen kann.

Symbole auf dem Gerät



Hochdruckstrahlen können bei unsachgemäßem Gebrauch gefährlich sein. Der Strahl darf

nicht auf Personen, Tiere, aktive elektrische Ausrüstung oder auf das Gerät selbst gerichtet werden.

Gemäß gültiger Vorschriften darf das Gerät nie ohne Systemtrenner am Trinkwassernetz betrieben werden. Es ist ein geeigneter Systemtrenner gemäß EN 12729 Typ BA zu verwenden. Wasser, das durch einen Systemtrenner geflossen ist, wird als nicht trinkbar eingestuft.



⚠ VORSICHT

Systemtrenner immer an der Wasserversorgung, niemals direkt am Gerät anschließen!

Bestimmungsgemäße Verwendung

Diesen Hochdruckreiniger ausschließlich verwenden

- zum Reinigen mit dem Niederdruckstrahl und Reinigungsmittel (z.B. Reinigen von Maschinen, Fahrzeugen, Bauwerken, Werkzeugen),
- zum Reinigen mit Hochdruckstrahl ohne Reinigungsmittel (z.B. Reinigen von Fassaden, Terrassen, Gartengeräten).

Für hartnäckige Verschmutzungen empfehlen wir den Dreckfräser als Sonderzubehör.

Anforderungen an die Wasserqualität: ACHTUNG

Als Hochdruckmedium darf nur sauberes Wasser verwendet werden. Verschmutzungen führen zu vorzeitigem Verschleiß oder Ablagerungen im Gerät. Wird Recyclingwasser verwendet, dürfen folgende Grenzwerte nicht überschritten werden.

pH-Wert	6,5...9,5
elektrische Leitfähigkeit *	Leitfähigkeit Frischwasser + 1200 µS/cm
absetzbare Stoffe **	< 0,5 mg/l
abfiltrierbare Stoffe ***	< 50 mg/l
Kohlenwasserstoffe	< 20 mg/l
Chlorid	< 300 mg/l
Sulfat	< 240 mg/l
Kalzium	< 200 mg/l
Gesamthärte	< 28 °dH < 50 °TH < 500 ppm (mg CaCO ₃ /l)
Eisen	< 0,5 mg/l
Mangan	< 0,05 mg/l
Kupfer	< 2 mg/l
Aktivchlor	< 0,3 mg/l
frei von üblen Gerüchen	
* Maximum insgesamt 2000 µS/cm	
** Probevolumen 1 l, Absetzzeit 30 min	
*** keine abrasiven Stoffe	

Sicherheitseinrichtungen

Sicherheitseinrichtungen dienen dem Schutz des Benutzers und dürfen nicht außer Kraft gesetzt oder in ihrer Funktion umgangen werden.

Überströmventil

(nicht bei HDR 160 Compact)

Beim Reduzieren der Wassermenge mit der Druck-/Mengenregulierung öffnet das Überströmventil und ein Teil des Wassers fließt zur Pumpensaugseite zurück.

Druckschalter

Wird der Hebel an der Handspritzpistole losgelassen, schaltet der Druckschalter die Pumpe ab, der Hochdruckstrahl stoppt. Wird der Hebel gezogen, schaltet die Pumpe wieder ein.

Überströmventil und Druckschalter sind werkseitig eingestellt und plombiert. Einstellungen sind nur durch den Würth masterservice durchzuführen.

Vor Inbetriebnahme

Auspacken

- Packungsinhalt beim Auspacken prüfen.
- Bei Transportschaden sofort den zuständigen Würth Außendienstmitarbeiter oder die Mitarbeiter in der Würth-Niederlassung informieren.

Ölstand kontrollieren

- Ölstandsanzeige bei stehendem Gerät ablesen. Der Ölstand muss zwischen den beiden Markierungen am Ölbehälter liegen.

Entlüftung Ölbehälter aktivieren

- Befestigungsschraube der Gerätehaube herausdrehen, Gerätehaube abnehmen.
- Spitze des Ölbehälterdeckels abschneiden.
- Gerätehaube befestigen.

Zubehör montieren

- Düse auf das Strahlrohr montieren (Markierungen auf dem Stelling oben).
- Strahlrohr mit der Handspritzpistole verbinden.

Bei Geräten ohne Schlauchtrommel:

- Schubbügel bis zum Anschlag nach oben ziehen.
- Schubbügel mit beigelegten Schrauben und Werkzeug festschrauben.
- Hochdruckschlauch mit Handspritzpistole und Hochdruckanschluss des Gerätes verbinden und handfest anziehen.

Bei Geräten mit Schlauchtrommel:

- Kurbel in die Schlauchtrommelwelle einstecken und einrasten.
- Hochdruckschlauch vor dem Aufwickeln gestreckt auslegen.
- Hochdruckschlauch durch Drehen der Kurbel in gleichmäßigen Lagen auf die Schlauchtrommel aufwickeln. Drehrichtung so wählen, dass der Hochdruckschlauch nicht geknickt wird.
- Hochdruckschlauch mit Handspritzpistole verbinden und handfest anziehen.

Inbetriebnahme

Elektrischer Anschluss

⚠ GEFÄHR

Verletzungsgefahr durch elektrischen Schlag.

- **Das Gerät muss zwingend mit einem Stecker an das elektrische Netz angeschlossen werden. Eine nicht trennbare Verbindung mit dem Stromnetz ist verboten. Der Stecker dient zur Netztrennung.**
- **Gerät nur an Wechselstrom anschließen.**
- **Die maximal zulässige Netzimpedanz am elektrischen Anschlusspunkt (siehe Technische Daten) darf nicht überschritten werden. Bei Unklarheiten bezüglich der an Ihrem Anschlusspunkt vorliegenden Netzimpedanz setzen Sie sich bitte mit Ihrem Energieversorgungsunternehmen in Verbindung.**

- **Stecker und Kupplung einer verwendeten Verlängerungsleitung müssen wasserdicht sein.**
- **Verlängerungskabel mit ausreichendem Querschnitt verwenden (siehe „Technische Daten“) und ganz von der Kabeltrommel abwickeln.**

Anschlusswerte siehe Typenschild/Technische Daten.

- Netzkabel abwickeln und auf dem Boden ablegen.
- Netzstecker in eine Steckdose stecken.

Wasseranschluss

Anschluss an die Wasserleitung

⚠ **WARNUNG**

Vorschriften des Wasserversorgungsunternehmens beachten.

Gemäß gültiger Vorschriften darf das Gerät nie ohne Systemtrenner am Trinkwassernetz betrieben werden. Es ist ein geeigneter Systemtrenner gemäß EN 12729 Typ BA zu verwenden. Wasser, das durch einen Systemtrenner geflossen ist, wird als nicht trinkbar eingestuft.



⚠ **VORSICHT**

Systemtrenner immer an der Wasserversorgung, niemals direkt am Gerät anschließen!

Anschlusswerte siehe Technische Daten.

- Zulaufschlauch (Mindestlänge 7,5 m, Mindestdurchmesser 3/4“) am Wasseranschluss des Gerätes und am Wasserzulauf (zum Beispiel Wasserhahn) anschließen.

Hinweis:

Der Zulaufschlauch ist nicht im Lieferumfang enthalten.

- Wasserzulauf öffnen.

Wasser aus offenen Behältern ansaugen

- Saugschlauch mit Filter (Art.-Nr. 0707 161 999) am Wasseranschluss anschrauben.
- Gerät entlüften:
Düse abschrauben.
Gerät so lange laufen lassen bis das Wasser blasenfrei austritt.
Eventuell Gerät 10 Sekunden laufen lassen – ausschalten. Vorgang mehrmals wiederholen.
- Gerät ausschalten und Düse wieder aufschrauben.

Bedienung

⚠ **GEFAHR**

Explosionsgefahr!

Keine brennbaren Flüssigkeiten versprühen.

Beim Einsatz des Gerätes in Gefahrenbereichen (z.B. Tankstellen) sind die entsprechenden Sicherheitsvorschriften zu beachten.

Verletzungsgefahr! Beim Arbeiten Handspritzpistole und Strahlrohr mit beiden Händen halten.

⚠ **VORSICHT**

Motoren nur an Stellen mit entsprechendem Ölabscheider reinigen (Umweltschutz).

Betrieb mit Hochdruck



Hinweis:

Das Gerät ist mit einem Druckschalter ausgestattet. Der Motor läuft nur an, wenn die Handspritzpistole geöffnet ist.

- Hochdruckschlauch ganz von der Schlauchtrommel abrollen.
- Geräteschalter auf „I“ stellen.
- Handspritzpistole entriegeln und Hebel der Pistole ziehen.
- Arbeitsdruck und Wassermenge durch Drehen (stufenlos) an der Druck- und Mengenregulierung einstellen(+/-)
(Keine Druck- und Mengenregulierung bei HDR 160 Compact).

Strahlart wählen

- Handspritzpistole schließen.
- Gehäuse der Düse drehen, bis das gewünschte Symbol mit der Markierung übereinstimmt:

	<p>Niederdruck-Flachstrahl (CHEM) für den Betrieb mit Reinigungsmittel oder Reinigen mit geringem Druck</p>
	<p>Hochdruck-Flachstrahl (25°) für großflächige Verschmutzungen</p>

Betrieb mit Reinigungsmittel

⚠ **WARNUNG**

Ungeeignete Reinigungsmittel können das Gerät und das zu reinigende Objekt beschädigen. Nur Reinigungsmittel verwenden, die von Würth freigegeben sind. Dosierempfehlung und Hinweise, die den Reinigungsmitteln beigegeben sind, beachten. Zum Schonen der Umwelt sparsam mit Reinigungsmitteln umgehen
Sicherheitshinweise auf den Reinigungsmitteln beachten.

Würth-Reinigungsmittel garantieren ein störungsfreies Arbeiten. Bitte lassen Sie sich beraten oder fordern Sie unseren Katalog oder unsere Reinigungsmittel-Informationsblätter an.

- Reinigungsmittel-Saugschlauch herausziehen.
- Reinigungsmittel-Saugschlauch in einen Behälter mit Reinigungsmittel hängen.
- Düse auf „CHEM“ stellen.
- Reinigungsmittel-Dosierventil auf gewünschte Konzentration stellen.

Empfohlene Reinigungsmethode

- Reinigungsmittel sparsam auf die trockene Oberfläche sprühen und einwirken (nicht trocknen) lassen.
- Gelösten Schmutz mit dem Hochdruckstrahl abspülen.
- Nach dem Betrieb Filter in klares Wasser tauchen. Dosierventil auf höchste Reinigungsmittel-Konzentration drehen. Gerät starten und eine Minute lang klarspülen.

Betrieb unterbrechen

- Hebel der Handspritzpistole loslassen, das Gerät schaltet ab.
- Hebel der Handspritzpistole erneut ziehen, das Gerät schaltet wieder ein.

Gerät ausschalten

- Geräteschalter auf „0“ stellen.
- Netzstecker aus der Steckdose ziehen.
- Wasserzulauf schließen.
- Handspritzpistole betätigen, bis das Gerät drucklos ist.
- Sicherungshebel der Handspritzpistole betätigen, um Hebel der Pistole gegen unabsichtliches Auslösen zu sichern.

Gerät aufbewahren

- Handspritzpistole in den Halter stecken.
- Hochdruckschlauch aufwickeln und über die Schlauchablage hängen.
oder
Hochdruckschlauch auf die Schlauchtrommel aufwickeln. Griff der Kurbel einschieben, um die Schlauchtrommel zu blockieren.
- Anschlusskabel um den Kabelhalter wickeln.
- Stecker mit montiertem Clip befestigen.

Frostschutz

ACHTUNG

Frost zerstört das nicht vollständig von Wasser entleerte Gerät.

Gerät an einem frostfreien Ort aufbewahren.

Ist eine frostfreie Lagerung nicht möglich:

- Wasser ablassen.
- Handelsübliches Frostschutzmittel durch das Gerät pumpen.

Hinweis:

Handelsübliches Frostschutzmittel für Automobile auf Glykollbasis verwenden.

Handhabungsvorschriften des Frostschutzmittelherstellers beachten.

- Gerät max. 1 Minute laufen lassen bis Pumpe und Leitungen leer sind.

Transport

⚠ VORSICHT

Verletzungs- und Beschädigungsgefahr! Gewicht des Gerätes beim Transport beachten.

- Zum Transport über längere Strecken Gerät am Griff hinter sich herziehen.
- Bei Geräten ohne Schlauchtrommel Schubbügel zum Tragen nach unten stellen. Gerät zum Tragen an den Griffen fassen, nicht am Schubbügel.
- Beim Transport in Fahrzeugen Gerät nach den jeweils gültigen Richtlinien gegen Rutschen und Kippen sichern.

Lagerung

⚠ VORSICHT

Verletzungs- und Beschädigungsgefahr! Gewicht des Gerätes bei Lagerung beachten.

Dieses Gerät darf nur in Innenräumen gelagert werden.

Wartung und Reinigung

⚠ GEFAHR

Verletzungsgefahr durch unabsichtlich anlaufendes Gerät und elektrischen Schlag. Vor allen Arbeiten am Gerät, Gerät ausschalten und Netzstecker ziehen.

ACHTUNG

Gerät und Lüftungsschlitze sauber halten, um gut und sicher zu arbeiten.

Hinweis:

Altöl darf nur von den dafür vorgesehenen Sammelstellen entsorgt werden. Bitte geben Sie anfallendes Altöl dort ab. Verschmutzen der Umwelt mit Altöl ist strafbar.

Vor jedem Betrieb

- Anschlusskabel auf Schaden prüfen (Gefahr durch elektrischen Schlag), beschädigtes Anschlusskabel unverzüglich durch Würth masterservice/Elektrofachkraft austauschen lassen.

- Hochdruckschlauch auf Beschädigung überprüfen (Berstgefahr). Beschädigten Hochdruckschlauch unverzüglich austauschen.
- Gerät (Pumpe) auf Dichtheit prüfen. 3 Tropfen Wasser pro Minute sind zulässig und können an der Geräteunterseite austreten. Bei stärkerer Undichtheit Würth masterservice kontaktieren.

Wöchentlich

- Ölstand prüfen. Bei milchigem Öl (Wasser im Öl) sofort Würth masterservice kontaktieren.
- Sieb im Wasseranschluss reinigen.
- Filter am Reinigungsmittel-Saugschlauch reinigen.

Alle 500 Betriebsstunden, mindestens jährlich

- Wartung des Gerätes vom Würth masterservice durchführen lassen.
- Öl wechseln.

Ölwechsel

Hinweis:

Ölmenge und -sorte siehe „Technische Daten“.

- Befestigungsschraube der Gerätehaube herausdrehen, Gerätehaube abnehmen.
- Deckel des Ölbehälters abnehmen.
- Gerät nach vorne kippen.
- Öl in Auffangbehälter ablassen.
- Neues Öl langsam einfüllen; Luftblasen müssen entweichen.
- Deckel des Ölbehälters anbringen.
- Gerätehaube befestigen.

Hilfe bei Störungen

⚠ GEFAHR

Verletzungsgefahr durch unabsichtlich anlaufendes Gerät und elektrischen Schlag.

- **Vor allen Arbeiten am Gerät, Gerät ausschalten und Netzstecker ziehen.**
- **Elektrische Bauteile nur vom Würth masterservice prüfen und reparieren lassen.**

- Bei Störungen, die in diesem Kapitel nicht genannt sind, im Zweifelsfall und bei ausdrücklichem Hinweis Würth masterservice kontaktieren.

Gerät läuft nicht

- Anschlusskabel auf Schaden prüfen.
- Netzspannung prüfen.
- Bei elektrischem Defekt Würth masterservice kontaktieren.

Gerät kommt nicht auf Druck

- Düse auf „Hochdruck“ stellen.
- Düse reinigen.
- Düse ersetzen.
- Gerät entlüften (siehe „Inbetriebnahme“).
- Wasserzulaufmenge prüfen (siehe Technische Daten).
- Sieb im Wasseranschluss reinigen.
- Sämtliche Zulaufleitungen zur Pumpe prüfen.
- Bei Bedarf Würth masterservice kontaktieren.

Pumpe undicht

3 Tropfen Wasser pro Minute sind zulässig und können an der Geräteunterseite austreten. Bei stärkerer Undichtigkeit Würth masterservice kontaktieren.

- Bei stärkerer Undichtigkeit Gerät durch Würth masterservice prüfen lassen.

Pumpe klopft

- Saugleitungen für Wasser und Reinigungsmittel auf Undichtheit prüfen.
- Dosierventil für Reinigungsmittel bei Betrieb ohne Reinigungsmittel schließen.
- Gerät entlüften (siehe „Inbetriebnahme“).
- Bei Bedarf Würth masterservice kontaktieren.

Reinigungsmittel wird nicht angesaugt

- Düse auf „CHEM“ stellen.
- Reinigungsmittel-Saugschlauch mit Filter prüfen/reinigen.
- Reinigungsmittel-Dosierventil öffnen oder prüfen/reinigen.
- Bei Bedarf Würth masterservice kontaktieren.

Zubehör und Ersatzteile

- Es dürfen nur Zubehör und Ersatzteile verwendet werden, die von Würth freigegeben sind. Original-Zubehör und Original-Ersatzteile bieten die Gewähr dafür, dass das Gerät sicher und störungsfrei betrieben werden kann.
- Sollte das Elektrowerkzeug trotz sorgfältiger Herstellungs- und Prüfverfahren einmal ausfallen, ist die Reparatur von einem Würth masterservice ausführen zu lassen. In Deutschland erreichen Sie den Würth masterservice kostenlos unter Tel. 0800-WMASTER (0800-9 62 78 37), in Österreich unter Tel. 0800-20 30 13. Geben Sie bei allen Rückfragen und Ersatzteilbestellungen bitte unbedingt die Artikelnummer laut Typenschild des Elektrowerkzeuges an.
- Die aktuelle Ersatzteilliste dieses Hochdruckreinigers kann im Internet unter <http://www.wuerth.com/partsmanager> aufgerufen oder von der nächstgelegenen Würth Niederlassung angefordert werden.

Gewährleistung

- Für diesen Würth Hochdruckreiniger bieten wir eine Gewährleistung gemäß den gesetzlichen/länderspezifischen Bestimmungen ab Kaufdatum (Nachweis durch Rechnung oder Lieferschein). Entstandene Schäden werden durch Ersatzlieferung oder Reparatur beseitigt.
- Schäden, die auf natürliche Abnutzung, Überlastung oder unsachgemäße Behandlung zurückzuführen sind, werden von der Gewährleistung ausgeschlossen.
- Beanstandungen können nur anerkannt werden, wenn Sie den Hochdruckreiniger unverändert einer Würth Niederlassung, Ihrem Würth Außendienstmitarbeiter oder einem Würth masterservice übergeben.

Entsorgung



Elektrogeräte, Zubehör und Verpackungen sollen einer umweltgerechten Wiederverwertung zugeführt werden. Werfen Sie Elektrogeräte nicht in den Hausmüll!

Nur für EU-Länder:



Gemäß der Europäischen Richtlinie 2002/96/EG über Elektro- und Elektronik-Altgeräte und ihrer Umsetzung in nationales Recht müssen nicht mehr gebrauchsfähige Elektrogeräte getrennt gesammelt und einer umweltgerechten Wiederverwertung zugeführt werden.

EU-Konformitätserklärung



Hiermit erklären wir, dass die nachfolgend bezeichnete Maschine aufgrund ihrer Konzipierung und Bauart sowie in der von uns in Verkehr gebrachten Ausführung den einschlägigen grundlegenden Sicherheits- und Gesundheitsanforderungen der EU-Richtlinien entspricht. Bei einer nicht mit uns abgestimmten Änderung der Maschine verliert diese Erklärung ihre Gültigkeit.

Produkt: Hochdruckreiniger
Typ: HDR 160 Compact
0701 161 X
Typ: HDR 185 Power
0701 162 X
Typ: HDR 185 Power Plus
0701 163 X
Typ: HDR 215 Premium
0701 164 X

Einschlägige EU-Richtlinien

2000/14/EG

2006/42/EG (+2009/127/EG)

2011/65/EU

2014/30/EU

Angewandte harmonisierte Normen

EN 60335-1

EN 60335-2-79

EN 50581

EN 55014-1: 2006+A1: 2009+A2: 2011

EN 55014-2: 2015

EN 62233: 2008

EN 61000-3-2: 2014

HDR 160 Compact, HDR 215 Premium:

EN 61000-3-3: 2013

HDR 185 Power, HDR 185 Power Plus:

EN 61000-3-11: 2000

Angewandtes Konformitätsbewertungsverfahren

2000/14/EG: Anhang V

Schallleistungspegel dB(A)

HDR 160 Compact

Gemessen: 87

Garantiert: 89

HDR 185 Power, HDR 185 Power Plus

Gemessen: 89

Garantiert: 91

HDR 215 Premium

Gemessen: 85

Garantiert: 86

Technische Unterlagen bei:

Adolf Würth GmbH & Co. KG, Abt. PPT

74653 Künzelsau



Frank Wolpert
Prokurist - Leiter Pro-
duktmanagement

Dr.-Ing. Siegfried Beichter
Prokurist - Leiter Qualität

Künzelsau: 01.11.2016

Technische Daten

Typ	HDR 160 Compact	HDR 185 Power	HDR 185 Power Plus	HDR 215 Premi- um	
Netzanschluss					
Spannung	V	230			
Stromart	Hz	1 ~ 50			
Anschlussleistung	kW	2,3	2,7	3,2	
Absicherung (träge, Char. C)	A	16			
Maximal zulässige Netzimpedanz	-	0.364 +j0.216	0.2679	0.302 +j0.189	
Schutzart	-	IPX5			
Verlängerungskabel 30 m	mm ²	2,5			
Wasseranschluss					
Zulufttemperatur (max.)	°C	60			
Zulaufmenge (min.)	l/h (l/min)	600 (10)	700 (11,7)	720 (12)	
Saughöhe aus offenem Behälter (20 °C)	m	0,5			
Zulaufdruck (max.)	MPa (bar)	1 (10)			
Leistungsdaten					
Arbeitsdruck Wasser (mit Standarddüse)	MPa (bar)	13 (130)	15 (150)	15 (150)	17 (170)
Düsengröße der Standarddüse	-	031		032	028
Max. Betriebsüberdruck	MPa (bar)	16 (160)	18,5 (185)	18,5 (185)	21,5 (215)
Fördermenge	l/h (l/min)	480 (8,0)	500 (8,3)	500 (8,3)	500 (8,3)
Reinigungsmittelansaugung	l/h (l/min)	0...35 (0...0,6)			
Rückstoßkraft der Handspritzpistole (max.)	N	21	25	25	21
Betriebsstoffe					
Ölmenge	l	0,38		0,35	
Ölsorte	-	SAE 15W40			
Maße und Gewichte					
Länge	mm	360			
Breite	mm	375	400	375	
Höhe	mm	925			
Typisches Betriebsgewicht	kg	26,1	28,9	30,8	29,6
Ermittelte Werte gemäß EN 60335-2-79					
Hand-Arm Vibrationswert					
Handspritzpistole	m/s ²	<2,5	2,7	2,7	<2,5
Strahlrohr	m/s ²	<2,5	<2,5	<2,5	<2,5
Unsicherheit K	m/s ²	1	1	1	1
Schalldruckpegel L _{pa}	dB(A)	74	75	75	72
Unsicherheit K _{pa}	dB(A)	2	2	2	1
Schallleistungspegel L _{WA} + Unsicherheit K _{WA}	dB(A)	89	91	91	86



Please read and comply with these original operating instructions prior to the initial operation of your appliance and store them for later use or subsequent owners.

Contents

Device elements	1
Safety instructions	1
Proper use	2
Safety Devices	3
Before Startup	3
Start up	3
Operation	4
Transport	5
Storage	6
Service and cleaning	6
Troubleshooting	6
Accessories and Spare Parts	7
Guarantee	7
Disposal	7
EU Declaration of Conformity	8
Technical specifications	9

Device elements

Please unfold the front picture side

- 1 Storage compartment for nozzles
- 2 Handle
- 3 High pressure connection
- 4 Pressure/quantity control (not on HDR 160 Compact)
- 5 Water connection
- 6 Oil level indicator
- 7 Oil tank
- 8 Cover
- 9 Power switch
- 10 Fastening screw for device hood
- 11 Storage compartment for hoses
- 12 Trigger gun storage clip
- 13 Nozzle
- 14 Marking of the nozzle
- 15 Spray lance
- 16 Trigger gun
- 17 Safety lever

- 18 Lever for trigger gun
- 19 High pressure hose
- 20 Push handle
- 21 Cable clamp
- 22 Fastening screw for push-handle
- 23 Detergent suction hose with filter
- 24 Dosage valve for detergent
- 25 Accessory compartment
- 26 Hose drum
- 27 Crank

Colour coding

Functional elements are marked red.

Safety instructions

- The enclosed safety information for high-pressure cleaners must be read prior to initial commissioning!
- Please follow the national rules and regulations for fluid spray jets of the respective country.
- Please follow the national rules and regulations for accident prevention of the respective country. Fluid spray jets must be tested regularly and the results of these tests must be documented in writing.

General notes on safety

Occupational health and safety

Keep your work area clean and well-lit. Untidy or unlit work areas can lead to accidents.

Safety of persons

- When working with an electrical appliance, remaining alert at all times, paying attention to what you are doing and making rational decisions are of utmost importance. Never use electrical appliances if you are tired or acting under the influence of drugs, alcohol or medication. A single moment of inattention can lead to serious injuries when using an electrical appliance.
- Avoid unnatural postures. Keep a firm footing and maintain your balance at all times. This will enable better control of your electrical appliance should unexpected situations occur.

- Wear suitable clothing. Do not wear loose-fitting clothing or dangling jewellery. Keep hair, clothing and gloves away from moving parts. Loose clothing, jewellery or long hair may become caught in moving parts.

Hazard levels

DANGER

Pointer to immediate danger, which leads to severe injuries or death.

WARNING

Pointer to a possibly dangerous situation, which can lead to severe injuries or death.

CAUTION

Pointer to a possibly dangerous situation, which can lead to minor injuries.

ATTENTION

Pointer to a possibly dangerous situation, which can lead to property damage.

Symbols on the machine



High-pressure jets can be dangerous if improperly used. The jet may not be directed at persons, animals, live electrical equipment or at the appliance itself.

According to applicable regulations, the appliance must never be used with the drinking water network without a system separator. Use a suitable system separator as per EN 12729 type BA. Water that has flowed through a system separator is classified as undrinkable.

CAUTION

Always connect the system separator to the water supply, never directly to the appliance!



Proper use

Use this high pressure cleaner exclusively for

- Cleaning using low pressure jet and detergent (for e.g. for cleaning machines, cars, buildings, tools),
- For cleaning using high pressure jet without detergent (for e.g. for cleaning facades, terraces, garden appliances).

For stubborn dirt, we recommend the use of the dirt blaster as a special accessory.

Quality requirements for water:

ATTENTION

Only clean water may be used as high pressure medium. Impurities will lead to increased wear and tear or formation of deposits in the appliance.

If recycled water is used, the following limit values must not be exceeded.

pH value	6,5...9,5
electrical conductivity *	Conductivity fresh water + 1200 µS/cm
settleable solids **	< 0,5 mg/l
total suspended solids ***	< 50 mg/l
Hydrocarbons	< 20 mg/l
Chloride	< 300 mg/l
Sulphate	< 240 mg/l
Calcium	< 200 mg/l
Total hardness	< 28 °dH < 50 °TH < 500 ppm (mg CaCO ₃ /l)
Iron	< 0,5 mg/l
Manganese	< 0,05 mg/l
Copper	< 2 mg/l
Active chloride	< 0,3 mg/l
free of bad odours	
* Maximum total 2000 µS/cm	
** Test volume 1 l, settling time 30 min	
*** no abrasive substances	

Safety Devices

Safety devices serve for the protection of the user and must not be put out of operation or bypassed with respect to their function.

Overflow valve

(not with the HDR 160 Compact)

While reducing the water supply/quantity regulation at the pump head, the overflow valve opens and part of the water flows back to the pump suck side.

Pressure switch

If the lever on the trigger gun is released the pressure switch turns off the pump, the high pressure jet is stopped. If the lever is pulled the pump is turned on again.

The overflow valve and pressure switch are set and sealed at the factory. Settings should only be made by the Würth Master Service.

Before Startup

Unpacking

- Check the contents of the pack before unpacking.
- In case of transport damage, inform the responsible Würth Sales Representative or staff at your Würth branch immediately.

Check oil level

- ➔ Read the oil level display when the device is not running. The oil level must be between the two markers on the oil reservoir.

Activate deaeration of oil container

- ➔ Unscrew the fastening screws of the device hood; remove the device hood.
- ➔ Cut off tip of oil container cover
- ➔ Fasten the device hood.

Attaching the Accessories

- ➔ Mount the nozzle on the spray lance (markings on the adjustment ring at the top).
- ➔ Connect spray lance to trigger gun.

In devices without hose drum:

- ➔ Draw the push-handle upwards until the stop.
- ➔ Fix the push-handle using the enclosed screws and tool.
- ➔ Join the high-pressure hose with trigger gun and high-pressure connection of the appliance and tighten until hand-tight.

In devices with hose drum:

- ➔ Insert the crank in the hose drum shaft and lock it in.
- ➔ Before rolling up, stretch out the high pressure hose.
- ➔ Wind the high pressure hose in uniform layers on the hose drum by rotating the crank. Select the rotation direction in such a way that the high pressure hose does not get bent.
- ➔ Join the high-pressure hose with trigger gun and tighten until hand-tight.

Start up

Electrical connection

⚠ DANGER

Danger of injury by electric shock.

- **It is imperative to connect the appliance to the electric mains by means of a plug. It is forbidden to permanently connect the appliance to the power supply. The plug serves for the disconnection from the mains.**
- **The appliance may only be connected to alternating current.**
- **The highest allowed net impedance at the electrical connection point (refer to technical data) is not to be exceeded. In case of confusion regarding the power impedance present on your connection, please contact your utilities provider.**
- **The plug and coupling of the extension cable used must be watertight.**
- **Use the extension cord that has an adequate cross-section (see "Technical Data") and unwind it fully from the cable drum.**

For connection values, see type plate/technical data.

- Unwind the mains cable and place it on the floor.
- Insert the mains plug into a socket.

Water connection

Connection to the water supply

⚠ WARNING

Observe regulations of water supplier. According to applicable regulations, the appliance must never be used with the drinking water network without a system separator. Use a suitable system separator as per EN 12729 type BA. Water that has flowed through a system separator is classified as undrinkable.



⚠ CAUTION

Always connect the system separator to the water supply, never directly to the appliance!

For connection values refer to technical specifications.

- Connect the supply hose (minimum length 7.5 m, minimum diameter 3/4") to the water connection point of the machine and at the water supply point (for e.g. a tap).

Note:

The supply hose is not included.

- Open the water supply.

Drawing in water from open reservoirs

- Screw the suction hose with filter (art. no. 0707 161 999) to the water connection.
- Deaerate the appliance:
Unscrew the nozzle.
Switch on the appliance and let it run until the water exiting is bubble-free.
At the end let the appliance run for approx. 10 seconds - then switch off. Repeat the procedure for a couple of times.
- Switch off the appliance and fit the nozzle again.

Operation

⚠ DANGER

Risk of explosion!

Do not spray flammable liquids.

If the appliance is used in hazardous areas (e.g. filling stations) the corresponding safety regulations must be observed.

Risk of injury! Hold the hand spray gun and the spray pipe firmly with both hands.

⚠ CAUTION

Clean engines only at places with corresponding oil separators (environmental safety).

High pressure operation



Note:

The appliance is equipped with a pressure switch. The motor starts up only when the trigger gun is open.

- Roll off the high pressure hose totally from the hose drum.
- Set the appliance switch to "I".
- Unlock the trigger gun and pull the lever of the gun.
- Set working pressure and flow rate through turning (runless) at the pressure- and amount regulation (B) (+/-).
(No pressure/quantity control with the HDR 160 Compact).

Select spray type

- Close the hand spray gun.
- Turn the casing of the nozzle till the desired symbol matches the marking.

	<p>Flat low pressure spray (CHEM) for operating using detergents or cleaning at low pressure.</p>
	<p>High pressure flat spray (25°) for large dirt areas</p>

Operation with detergent

⚠ WARNING

Unsuitable detergents can cause damage to the appliance and to the object to be cleaned. Use only detergents that have been approved by Würth. Observe the dosage and other instructions provided with these detergents. Using detergents sparingly will help conserve the environment

Follow the safety instructions for using detergents.

Kärcher detergents ensure fault-free operation. Ask us for a consultation, request our catalogue or our detergent information sheets.

- Take out detergent suck hose.
- Suspend end of suction hose in a container filled with detergent.
- Set nozzle to "CHEM".
- Set dosing value for detergent to the desired concentration.

Recommended cleaning method

- Spray the detergent sparingly on the dry surface and allow it to react, but not to dry.
- Spray off loosened dirt with the high-pressure ray.
- After operations, dip the filter in clear water. Turn the dosing valve to the highest detergent concentration. Start the appliance and rinse for one minute.

Interrupting operation

- Release the lever of the trigger gun; the device will switch off.
- Pull again the lever of the trigger gun; the device will switch on again.

Turn off the appliance

- Set the appliance switch to "0".
- Disconnect the mains plug from the socket.
- Shut off water supply.
- Activate trigger gun until device is pressureless.

- Press the safety lever of the trigger gun to secure the lever of the pistol against being released accidentally.

Storing the Appliance

- Insert the hand-spray gun in the holder.
- Wind up the high-pressure hose and hang it over the hose storage.
or
Wind up the high-pressure hose on the hose drum. Push in the handle of the crank to block the hose drum.
- Wind the connection cable around the cable holder.
- Fasten the plug with the mounted clip.

Frost protection

ATTENTION

Frost will destroy the not completely water drained device.

Store the appliance in a frost free area.

If you cannot store it in a frost-free place:

- Drain water.
- Pump in conventional frost protection agents through the appliance.

Note:

Use normal glycol-based anti-freezing agents for automobiles.

Observe handling instructions of the anti-freeze agent manufacturer.

- Operate device for max. 1 minute until the pump and conduits are empty.

Transport

⚠ CAUTION

Risk of personal injury or damage! Mind the weight of the appliance during transport.

- Pull the device behind you at the handle for transporting it over longer distances.
- For devices without hose drum, push the handle downward to carry the appliance. To carry, hold the appliance at the handles and not at the pushing handle.

- When transporting in vehicles, secure the appliance according to the guidelines from slipping and tipping over.

Storage

CAUTION

Risk of personal injury or damage! Consider the weight of the appliance when storing it.

This appliance must only be stored in interior rooms.

Service and cleaning

DANGER

Risk of injury by inadvertent startup of appliance and electrical shock.

Prior to all work on the appliance, switch off the appliance and pull the power plug.

ATTENTION

Keep the device and the ventilation louvers clean in order to be able to work well and safely.

Note:

Used oil must only be disposed of by the designated collection points. Please turn in used oil there. Polluting the environment with used oil is prosecutable.

Before each use

- Check connection cable for damage (risk of electric shock), have a damaged connection cable replaced immediately by Würth Master Service or a qualified electrician.
- Check the high pressure hose for damages (risk of bursting).
Please arrange for the immediate exchange of a damaged high-pressure hose.
- Check appliance (pump) for leaks.
3 drops of water per minute are permissible and can leak out of the bottom of the appliance. In case of more serious leaks, contact Würth Master Service.

Weekly

- Check oil level. Contact Würth Master Service immediately if the oil is milky (water in oil).
- Clean the sieve in the water connection.
- Clean filter at the detergent suck hose.

Every 500 operating hours, at least annually

- Have the appliance maintained by Würth Master Service.
- Oil change.

Oil change

Note:

See "Specifications" for oil volume and type.

- Unscrew the fastening screws of the device hood; remove the device hood.
- Remove the lid of the oil container.
- Tilt the appliance forward.
- Drain the oil in a collection basin.
- Fill in new oil slowly; air bubbles should go out.
- Attach the lid of the oil container.
- Fasten the device hood.

Troubleshooting

DANGER

Risk of injury by inadvertent startup of appliance and electrical shock.

- **Prior to all work on the appliance, switch off the appliance and pull the power plug.**
- **Have electrical components checked and repaired by Würth Master Service only.**
- **In case of any malfunctions not mentioned in this chapter, contact Würth Masters Service when in doubt or when you have been explicitly advised to do so.**

Appliance is not running

- Check connection cable for damages.
- Check the supply voltage.
- Contact Würth Master Service in case of any electrical defects.

Pressure does not build up in the appliance

- Set nozzle to "High pressure".
- Clean the nozzle.
- Replace the nozzle.
- Deaerate the appliance (see "Start-up")
- Check water supply level (refer to technical data).
- Clean the sieve in the water connection.
- Check all inlet pipes to the pump.
- Contact Würth Master Service whenever required.

Pump leaky

3 drops of water per minute are permissible and can leak out of the bottom of the appliance. In case of more serious leaks, contact Würth Master Service.

- In case of more serious leaks, have the appliance checked by Würth Master Service.

Pump is vibrating

- Check suction pipes for water and detergent and ensure that they are leak-proof.
- Close dosing valve for detergent to operate the machine without detergent.
- Deaerate the appliance (see "Start-up")
- Contact Würth Master Service whenever required.

Detergent is not getting sucked in

- Set nozzle to "CHEM".
- Check/ clean detergent suction hose with filter.
- Open or check/clean detergent dosing valve.
- Contact Würth Master Service whenever required.

Accessories and Spare Parts

- Only use accessories and spare parts which have been approved by Würth. The exclusive use of original accessories and original spare parts ensures that the appliance can be operated safely and troublefree.

- Should the electrical tool fail in spite of our thorough manufacturing and testing procedures, have the repair performed by a Würth Master Service. In Germany you can contact Würth Master Service free of charge on 0800-WMASTER (0800-9 62 78 37) or in Austria on 0800-20 30 13. For all queries and spare part orders, always state the item number according to the electrical appliance's type plate.
- A copy of the current spare parts list for this high-pressure cleaner can be downloaded via the internet at <http://www.wuerth.com/partsmanager>. Alternatively this can be requested from your local Würth branch.

Guarantee

- For this Würth high-pressure cleaner, we offer a guarantee in accordance with the statutory/ country-specific provisions from date of purchase (invoice or delivery note is required as proof). Any damage that has occurred will be resolved by replacement delivery or repair.
- Damages that can be traced to natural wear, overload or improper handling are excluded from the warranty coverage.
- Complaints can only be accepted if the high-pressure cleaner is returned fully assembled to a Würth branch, your Würth Sales Representative or Würth Master Service.

Disposal



Electrical devices, accessories and packages should be recycled.

Do not dispose of electric devices in the regular waste!

EU countries only:



As per the European Directive 2002/96/EG regarding used electric and electronic devices and their implementation into national law, electric devices that are no longer usable must be collected separately and recycled.

EU Declaration of Conformity



We hereby declare that the machine described below complies with the relevant basic safety and health requirements in the EU Directives, both in its basic design and construction as well as in the version placed in circulation by us. This declaration shall cease to be valid if the machine is modified without our prior approval.

Product: High pressure cleaner
Type: HDR 160 Compact
0701 161 X
Type: HDR 185 Power
0701 162 X
Type: HDR 185 Power Plus
0701 163 X
Type: HDR 215 Premium
0701 164 X

Relevant EU Directives

2000/14/EC
2006/42/EC (+2009/127/EC)
2011/65/EU
2014/30/EU

Applied harmonized standards

EN 60335-1
EN 60335-2-79
EN 50581
EN 55014-1: 2006+A1: 2009+A2: 2011
EN 55014-2: 2015
EN 62233: 2008
EN 61000-3-2: 2014
HDR 160 Compact, HDR 215 Premium:
EN 61000-3-3: 2013
HDR 185 Power, HDR 185 Power Plus:
EN 61000-3-11: 2000

Applied conformity evaluation method

2000/14/EC: Appendix V

Sound power level dB(A)

HDR 160 Compact
Measured: 87
Guaranteed: 89
HDR 185 Power, HDR 185 Power Plus
Measured: 89

Guaranteed: 91
HDR 215 Premium
Measured: 85
Guaranteed: 86

Technical documentation at:
Adolf Würth GmbH & Co. KG, Abt. PPT
74653 Künzelsau



Frank Wolpert Dr.-Ing. Siegfried Beichter
Authorised Represent- Head of Quality, Author-
ative - Head of Product ized Signatory
Management

Künzelsau: 01/11/2016

Technical specifications

Type	HDR 160 Compact	HDR 185 Power	HDR 185 Power Plus	HDR 215 Premi- um	
Main Supply					
Voltage	V	230			
Current type	Hz	1 ~ 50			
Connected load	kW	2.3	2.7	3.2	
Protection (slow, char. C)	A	16			
Maximum allowed net impedance	-	0.364 +j0.216	0.2679	0.302 +j0.189	
Type of protection	-	IPX5			
Extension cord 30 m	mm ²	2.5			
Water connection					
Max. feed temperature	°C	60			
Min. feed volume	l/h (l/min)	600 (10)	700 (11.7)	720 (12)	
Suck height from open container (20 °C)	m	0.5			
Max. feed pressure	MPa (bar)	1 (10)			
Performance data					
Operating pressure of water (using standard nozzle)	MPa (bar)	13 (130)	15 (150)	15 (150)	17 (170)
Size of standard nozzle	-	031		032	028
Max. operating over-pressure	MPa (bar)	16 (160)	18.5 (185)	18.5 (185)	21.5 (215)
Flow rate	l/h (l/min)	480 (8.0)	500 (8.3)	500 (8.3)	500 (8.3)
Detergent suck in	l/h (l/min)	0...35 (0...0.6)			
Max. recoil force of trigger gun	N	21	25	25	21
Fuel					
Amount of oil	l	0.38		0.35	
Oil grade	-	SAE 15W40			
Dimensions and weights					
Length	mm	360			
Width	mm	375	400	375	
Height	mm	925			
Typical operating weight	kg	26.1	28.9	30.8	29.6
Values determined as per EN 60335-2-79					
Hand-arm vibration value					
Hand spray gun	m/s ²	<2.5	2.7	2.7	<2.5
Spray lance	m/s ²	<2.5	<2.5	<2.5	<2.5
Uncertainty K	m/s ²	1	1	1	1
Sound pressure level L _{pA}	dB(A)	74	75	75	72
Uncertainty K _{pA}	dB(A)	2	2	2	1
Sound power level L _{WA} + Uncertainty K _{WA}	dB(A)	89	91	91	86

IT



Prima di utilizzare l'apparecchio per la prima volta, leggere le presenti istruzioni per l'uso originali, seguirle e conservarle per un uso futuro o in caso di rivendita dell'apparecchio.

Indice

Parti dell'apparecchio	1
Norme di sicurezza.	1
Uso conforme a destinazione.	2
Dispositivi di sicurezza	3
Prima della messa in funzione.	3
Messa in funzione.	4
Uso	4
Trasporto	6
Supporto	6
Pulizia e manutenzione.	6
Guida alla risoluzione dei guasti	7
Accessori e ricambi.	8
Garanzia.	8
Smaltimento.	8
Dichiarazione di conformità UE	9
Dati tecnici	10

Parti dell'apparecchio

Si prega di aprire la pagina illustrata

- 1 Ripiano ugello
- 2 Maniglia
- 3 Attacco alta pressione
- 4 Regolazione di pressione/portata (non con HDR 160 Compact)
- 5 Collegamento idrico
- 6 Indicatore livello olio
- 7 Contenitore dell'olio
- 8 Cofano
- 9 Interruttore dell'apparecchio
- 10 Vite di fissaggio cofano
- 11 Ripiano tubo flessibile
- 12 Sostegno per pistola a spruzzo
- 13 Ugello
- 14 Marcatura dell'ugello
- 15 Lancia
- 16 Pistola a spruzzo

- 17 Leva di sicurezza
- 18 Leva della pistola a spruzzo.
- 19 Tubo flessibile alta pressione
- 20 Archetto di spinta
- 21 Reggicavo
- 22 Vite di fissaggio archetto di spinta
- 23 Tubo flessibile di aspirazione detergente con filtro
- 24 Valvola di dosaggio detergente
- 25 Vano accessori
- 26 Avvolgitubo
- 27 Manovella

Contrassegno colore

Gli elementi funzionali sono contrassegnati in colore rosso.

Norme di sicurezza

- Prima di eseguire la prima messa in funzione leggere assolutamente le avvertenze di sicurezza allegate per idropultrici!
- Rispettare le norme nazionali vigenti per pompe a getto liquido.
- Rispettare le norme nazionali vigenti per l'antinfortunistica. Le pompe a getto liquido devono essere controllate ad intervalli regolari ed il risultato del controllo deve essere registrato per iscritto.

Norme di sicurezza generali

Sicurezza della postazione di lavoro

Tenere l'ambiente di lavoro pulito e ben illuminato. Disordine e ambienti di lavoro non illuminati possono comportare incidenti.

Sicurezza delle persone

- Stare attenti, prestare attenzione a ciò che si fa e procedere con raziocinio mentre si lavora con un apparecchio elettrico. Non utilizzare apparecchi elettrici se si è stanchi o sotto l'influsso di droghe, medicinali o alcol. Un momento di disattenzione durante l'uso dell'apparecchio elettrico può comportare gravi lesioni.

- Evitare di assumere una postura anormale. Assicurarsi di avere una posizione stabile e mantenere in qualsiasi momento l'equilibrio. In questo modo si può controllare meglio l'apparecchio elettrico in situazioni inattese.
- Indossare sempre abbigliamento idoneo. Non indossare indumenti larghi o gioielli. Tenere capelli, indumenti e guanti, lontani da parti in movimento. Indumenti larghi, gioielli o capelli lunghi possono impigliarsi in parti in movimento.

Livelli di pericolo

⚠ PERICOLO

Indica un pericolo imminente che determina lesioni gravi o la morte.

⚠ AVVERTIMENTO

Indica una probabile situazione pericolosa che potrebbe determinare lesioni gravi o la morte.

⚠ PRUDENZA

Indica una probabile situazione pericolosa che potrebbe causare lesioni leggere.

ATTENZIONE

Indica una probabile situazione pericolosa che potrebbe determinare danni alle cose.

Simboli riportati sull'apparecchio



Getti ad alta pressione possono risultare pericolosi se usati in modo improprio. Il getto

non va mai puntato su persone, animali, equipaggiamenti elettrici attivi o sull'apparecchio stesso.

Secondo quanto prescritto dalle regolamentazioni in vigore è necessario che l'apparecchio non venga usato mai senza separatore di sistema sulla rete di acqua potabile. Va utilizzato un separatore di sistema idoneo a norma EN 12729 modello BA. L'acqua che scorre attraverso un separatore di sistema non è classificata come acqua potabile.



⚠ PRUDENZA

Collegare il separatore di sistema sempre alla mandata dell'acqua, mai direttamente all'apparecchio!

Uso conforme a destinazione

Utilizzare esclusivamente questa idropulitrice

- per la pulizia con il getto a bassa pressione e detergente (p.es. per la pulizia di macchinari, veicoli, costruzioni, utensili),
- per la pulizia con un getto ad alta pressione senza detergente (ad es. pulizia di facciate, terrazzi, attrezzi da giardinaggio).

Per lo sporco resistente si consiglia l'ugello rotativo antisporc (accessorio optional).

Requisiti per la qualità dell'acqua:

ATTENZIONE

Utilizzare solo acqua pulita come mezzo ad alta pressione. Eventuali impurità causano un'usura precoce o incrostazioni nell'apparecchio.

I valori limite seguenti non devono essere superati se si utilizza acqua riciclata.

Valore pH	6,5...9,5
Conducibilità elettrica *	Conducibilità elettrica acqua pulita +1200 µS/cm
Sostanze sedimentabili **	< 0,5 mg/l
Sostanze filtrabili **	< 50 mg/l
Idrocarburi	< 20 mg/l
Cloruro	< 300 mg/l
Solfato	< 240 mg/l
Calcio	< 200 mg/l
Durezza complessiva	< 28 °dH < 50 °TH < 500 ppm (mg CaCO ₃ /l)
Ferro	< 0,5 mg/l
Manganese	< 0,05 mg/l
Rame	< 2 mg/l
Cloro attivo	< 0,3 mg/l

privo di odori fastidiosi

* Massimo totale 2000 $\mu\text{S}/\text{cm}$

** Volumi di campionamento 1 litro, tempo di sedimentazione 30 minuti

*** Nessuna sostanza abrasiva

Dispositivi di sicurezza

I dispositivi di sicurezza servono alla protezione dell'utente e non devono essere disattivati o impiegati per scopi diversi da quelli indicati.

Valvola di troppopieno

(non con HDR 160 Compact)

Riducendo la quantità d'acqua tramite la regolazione pressione/portata, la valvola di troppopieno si apre. Si verifica così un reflusso di una certa quantità d'acqua verso il lato aspirazione della pompa.

Pressostato

Se si allenta la leva della pistola a spruzzo, il pressostato spegne la pompa, il getto ad alta pressione si ferma. Se si tira la leva, si riattiva la pompa. La valvola di troppopieno e il pressostato sono impostati in fabbrica e sigillati. Le regolazioni devono essere effettuate dal punto di assistenza Würth masterservice.

Prima della messa in funzione

Disimballaggio

- Al momento del disimballaggio, controllare il contenuto della confezione.
- In caso di danni da trasporto, informare immediatamente il rappresentante Würth di competenza oppure i collaboratori della filiale Würth.

Controllare il livello dell'olio

- Rilevare il livello dell'olio quando l'apparecchio è fermo. Il livello dell'olio deve trovarsi tra i due indicatori sul contenitore dell'olio.

Attivare lo sfiato del contenitore dell'olio

- Svitare la vite di fissaggio del cofano e rimuoverlo.
- Tagliare l'estremità del tappo serbatoio olio.
- Fissare il cofano dell'apparecchio.

Montaggio degli accessori

- Montare l'ugello sulla lancia (marcature sull'anello di regolazione superiore).
- Collegare la lancia alla pistola a spruzzo.

Per gli apparecchi senza avvolgitubo:

- Tirare verso l'alto l'archetto di spinta fino all'arresto.
- Fissare l'archetto di spinta con le viti e l'utensile in dotazione.
- Collegare il flessibile ad alta pressione con pistola a spruzzo manuale e attacco ad alta pressione dell'apparecchio e stringere manualmente.

Per gli apparecchi con avvolgitubo:

- Introdurre e bloccare la manovella nell'albero dell'avvolgitubo.
- Stendere per il lungo il tubo flessibile alta pressione prima di avvolgerlo.
- Avvolgere il tubo flessibile di alta pressione in modo uniforme ruotando la manovella sull'avvolgitubo. Scegliere il senso di rotazione in modo tale che il tubo flessibile di alta pressione non venga piegato.
- Collegare il flessibile ad alta pressione con pistola a spruzzo manuale e stringere manualmente.

Messa in funzione

Collegamento elettrico

⚠ PERICOLO

Pericolo di lesioni da scossa elettrica.

- L'apparecchio deve essere collegato necessariamente con una spina alla rete elettrica. È vietato un collegamento alla rete elettrica senza possibilità di distacco. La spina serve per il distacco dalla rete.
- Collegare l'apparecchio solo a corrente alternata.
- Non superare il valore massimo d'impedenza di rete consentito per il punto d'allacciamento elettrico (vedi Dati tecnici). In caso di dubbi sull'impedenza di rete presente sul punto di collegamento si prega di contattare la propria azienda fornitrice di energia elettrica.
- La spina e il giunto di un cavo prolunga utilizzati devono essere a tenuta d'acqua.
- Usare una prolunga con una sezione adeguata (vedi „Dati tecnici“) e svolgere completamente dall'avvolgicavo

Valori di collegamento: vedi targhetta e Dati tecnici.

- Svolgere il cavo di alimentazione e posarlo sul pavimento.
- Inserire la spina in una presa elettrica.

Collegamento all'acqua

Collegamento alla rete idrica

⚠ AVVERTIMENTO

Rispettare le disposizioni fornite dalla società per l'approvvigionamento idrico. Secondo quanto prescritto dalle regolamentazioni in vigore è necessario che l'apparecchio non venga usato mai senza separatore di sistema sulla rete di acqua potabile.



Va utilizzato un separatore di sistema idoneo a norma EN 12729 modello BA. L'acqua che scorre attraverso un separatore di sistema non è classificata come acqua potabile.

⚠ PRUDENZA

Collegare il separatore di sistema sempre alla mandata dell'acqua, mai direttamente all'apparecchio!

Collegamenti: vedi Dati tecnici.

- Collegare il tubo flessibile di alimentazione (lunghezza minima 7,5 m, diametro minimo 3/4") al collegamento dell'acqua dell'apparecchio e all'alimentazione di acqua (p.es. rubinetto).

Indicazione:

Il tubo flessibile di mandata non è compresa nella dotazione.

- Aprire l'alimentazione dell'acqua.

Aspirazione di acqua da contenitori aperti

- Avvitare il flessibile di aspirazione con filtro (cod. art. 0707 161 999) all'attacco dell'acqua.

- Sfiatare l'apparecchio:
Svitare l'ugello.

Lasciare attivato l'apparecchio, finché l'acqua che fuoriesce non sia priva di bolle d'aria.

Eventualmente attivare l'apparecchio per 10 secondi – disattivare. Ripetere il procedimento più volte.

- Spegnerne l'apparecchio e riavvitare l'ugello.

Uso

⚠ PERICOLO

Rischio di esplosioni!

Non nebulizzare alcun liquido infiammabile.

In caso di utilizzo dell'apparecchio in aree a rischio (ad esempio nelle stazioni di servizio) devono essere rispettate le relative norme di sicurezza.

Pericolo di lesioni! Durante le operazioni tenere con entrambe le mani la pistola a spruzzo e la lancia.

⚠ PRUDENZA

Pulire i motori solo in presenza di un separatore d'olio (tutela ambientale).

Funzionamento ad alta pressione



Indicazione:

L'apparecchio è dotato di un pressostato. Il motore funziona solo quando il cofano dell'apparecchio è chiuso.

- ➔ Svolgere completamente il tubo flessibile di alta pressione dall'avvolgitubo.
- ➔ Posizionare l'interruttore dell'apparecchio su "I".
- ➔ Sbloccare la pistola a spruzzo e tirare la leva della pistola.
- ➔ Impostare la pressione di esercizio e la portata girando (in modo continuo) la regolazione di pressione e portata (+/-)
(Nessuna regolazione di pressione e portata con HDR 160 Compact).

Selezionare il tipo di getto desiderato

- ➔ Chiudere la pistola a spruzzo.
- ➔ Ruotare l'alloggiamento dell'ugello fino a quando il simbolo desiderato coincide con il contrassegno:

	<p>Getto piatto a bassa pressione (CHEM) per il funzionamento con detergente o la pulizia a pressione ridotta</p>
	<p>Getto piatto ad alta pressione (25°) per la pulizia di vaste superfici</p>

Funzionamento con detergente

⚠ AVVERTIMENTO

Detergenti inadatti possono danneggiare l'apparecchio e l'oggetto da pulire. Per la pulizia utilizzare solo detergenti approvati da Würth. Vanno osservati i consigli di dosaggio e le istruzioni accluse ai detergenti. Per salvaguardare l'ambiente non eccedere nell'uso di prodotti detergenti. Osservare le avvertenze di sicurezza riportate sui detergenti.

I detergenti Würth garantiscono un funzionamento senza problemi. Chiedere consiglio ai nostri esperti oppure ordinare il nostro catalogo o le schede informative specifiche per i detergenti.

- ➔ Togliere il tubo flessibile di aspirazione detergente
- ➔ Appendere il tubo flessibile di aspirazione detergente in un contenitore con soluzione detergente.
- ➔ Impostare l'ugello su "CHEM".
- ➔ Impostare la valvola di dosaggio detergente sul grado di concentrazione desiderato.

Metodo di pulizia consigliato

- ➔ Spruzzare misuratamente il detergente e lasciare agire (non asciugare) sulla superficie asciutta.
- ➔ Sciacquare lo sporco sciolto con il getto ad alta pressione.
- ➔ Dopo il funzionamento immergere il filtro in acqua pulita. Ruotare la valvola di dosaggio alla concentrazione massima di detergente. Avviare l'apparecchio e sciacquare per un minuto.

Interrompere il funzionamento

- ➔ Rilasciare la leva della pistola a spruzzo, l'apparecchio si disattiva.
- ➔ Tirare nuovamente la leva della pistola a spruzzo, l'apparecchio si riattiva.

Spegnere l'apparecchio

- ➔ Posizionare l'interruttore dell'apparecchio su "0".
- ➔ Togliere la spina di alimentazione dalla presa.
- ➔ Chiudere l'alimentazione dell'acqua.
- ➔ Azionare la pistola a spruzzo fino a completa depressurizzazione dell'apparecchio.
- ➔ Azionare la leva di sicurezza della pistola a spruzzo per assicurare la leva della pistola contro un azionamento involontario.

Deposito dell'apparecchio

- Introdurre la pistola a spruzzo nel sostegno.
- Avvolgere il tubo flessibile di alta pressione ed agganciarlo sul ripiano del tubo flessibile.
oppure
Avvolgere il tubo flessibile di alta pressione sull'avvolgitubo. Introdurre la maniglia della manovella per bloccare l'avvolgitubo.
- Avvolgere il cavo di collegamento attorno al reggicavo.
- Fissare la spina con la clip montata.

Antigelo

ATTENZIONE

Il gelo distruggere l'apparecchio non completamente svuotato dell'acqua.

Conservare l'apparecchio in un luogo protetto dal gelo.

Nel caso non sia possibile una conservazione in un luogo protetto dal gelo:

- Svuotare l'acqua
- Distribuire un prodotto antigelo commerciale all'interno dell'apparecchio azionando la pompa.

Indicazione:

Usare un antigelo comunemente in commercio per automobili a base di glicole.

Osservare le disposizioni fornite dal produttore dell'antigelo.

- Mettere in moto l'apparecchio (max. 1 minuto) fino a completo svuotamento della pompa e delle condutture.

Trasporto

⚠ PRUDENZA

Pericolo di lesioni e di danneggiamento! Per il trasporto osservare il peso dell'apparecchio.

- Per trasportare l'apparecchio su lunghi tragitti tirarlo tenendo l'apposita maniglia.
- Per gli apparecchi senza avvolgitubo, posizionare per il trasporto l'archetto di spinta verso il basso. Per alzare l'apparecchio tenere le maniglie e non l'archetto di spinta.

- Per il trasporto in veicoli, assicurare l'apparecchio secondo le direttive in vigore affinché non possa scivolare e ribaltarsi.

Supporto

⚠ PRUDENZA

Pericolo di lesioni e di danneggiamento! Osservare il peso dell'attrezzo quando lo si mette a magazzino.

Questo apparecchio può essere conservato solo in ambienti interni.

Pulizia e manutenzione

⚠ PERICOLO

Pericolo di lesioni causato dall'azionamento accidentale dell'apparecchio e da scossa elettrica.

Prima di eseguire qualsiasi lavoro, spegnere l'apparecchio e staccare la spina.

ATTENZIONE

Tenere libero l'apparecchio e le feritoie di ventilazione per lavorare bene e in sicurezza.

Indicazione:

L'olio esausto deve essere smaltito solo dagli appositi centri di raccolta. Consegnare l'olio esausto presso uno di questi centri. L'inquinamento dell'ambiente mediante olio esausto è punibile dalla legge.

Prima di ogni utilizzo

- Controllare la presenza di danni sul cavo di collegamento (pericolo di folgorazione), far sostituire immediatamente un cavo di collegamento danneggiato da un punto di assistenza Würth masterservice o da un elettricista.
- Controllare eventuali danneggiamenti del tubo flessibile alta pressione (pericolo di scoppio).
Sostituire immediatamente eventuali tubi flessibili alta pressione danneggiati.
- Verificare la tenuta stagna dell'apparecchio (pompa).
Sono ammesse 3 gocce di acqua al minuto, che possono fuoriuscire sul lato inferiore dell'apparecchio. In caso di perdite più consistenti, contattare il punto di assistenza Würth masterservice.

Ogni settimana

- Controllare il livello dell'olio. In caso di olio latiginoso (presenza di acqua nell'olio) contattare immediatamente il punto di assistenza Würth masterservice.
- Pulire il filtro del collegamento acqua.
- Pulire il filtro posto sul tubo flessibile di aspirazione detergente.

Ogni 500 ore d'esercizio, almeno annualmente

- Far eseguire la manutenzione dell'apparecchio al punto di assistenza Würth masterservice.
- Effettuare il cambio dell'olio.

Cambio dell'olio

Indicazione:

Olio consigliato e quantità vedi "Dati tecnici".

- Svitare la vite di fissaggio del cofano e rimuoverlo.
- Togliere il coperchio del contenitore dell'olio
- Ribaltare in avanti l'apparecchio.
- Scaricare l'olio nel contenitore di raccolta.
- Versare lentamente dell'olio nuovo; le bolle d'aria devono fuoriuscire.
- Applicare il coperchio del contenitore dell'olio
- Fissare il cofano dell'apparecchio.

Guida alla risoluzione dei guasti

⚠ PERICOLO

Pericolo di lesioni causato dall'azionamento accidentale dell'apparecchio e da scossa elettrica.

- **Prima di eseguire qualsiasi lavoro, spegnere l'apparecchio e staccare la spina.**
- **Far controllare e riparare i componenti elettrici solo al punto di assistenza Würth masterservice.**
- **In caso di guasti non menzionati nel presente capitolo, in caso di dubbio e dietro espressa indicazione, contattare il punto di assistenza Würth masterservice.**

L'apparecchio non funziona

- Accertarsi che il cavo di collegamento non sia danneggiato.
- Controllare la tensione di rete.
- In caso di difetti elettrici, contattare il punto di assistenza Würth masterservice.

L'apparecchio non raggiunge pressione

- Impostare l'ugello su "alta pressione.
- Pulire la bocchetta.
- Sostituire l'ugello.
- Sfiatare l'aria dall'apparecchio (vedi „Messa in funzione“).
- Verificare la quantità di afflusso di acqua (vedi Dati tecnici).
- Pulire il filtro del collegamento acqua.
- Controllare tutte le condutture in entrata della pompa.
- In caso di necessità, contattare il punto di assistenza Würth masterservice.

La pompa non è a tenuta stagna

Sono ammesse 3 gocce di acqua al minuto, che possono fuoriuscire sul lato inferiore dell'apparecchio. In caso di perdite più consistenti, contattare il punto di assistenza Würth masterservice.

- In caso di perdite più consistenti, far controllare l'apparecchio dal punto di assistenza Würth masterservice.

La pompa emette rumori strani

- Controllare la tenuta delle tubazioni di aspirazione dell'acqua e del detergente.
- Chiudere la valvola di dosaggio del detergente durante il funzionamento senza detergente.
- Sfiatare l'aria dall'apparecchio (vedi „Messa in funzione“).
- In caso di necessità, contattare il punto di assistenza Würth masterservice.

Il detergente non viene aspirato

- ➔ Impostare l'ugello su "CHEM".
- ➔ Controllare/Pulire il tubo flessibile di aspirazione detergente con filtro
- ➔ Aprire o controllare/pulire la valvola di dosaggio detergente.
- ➔ In caso di necessità, contattare il punto di assistenza Würth masterservice.

Accessori e ricambi

- Impiegare esclusivamente accessori e ricambi autorizzati da Würth. Accessori e ricambi originali garantiscono che l'apparecchio possa essere impiegato in modo sicuro e senza disfunzioni.
- Nel caso in cui l'elettrotensile dovesse guastarsi una volta nonostante accurate procedure di costruzione e controllo, occorre far eseguire la riparazione al punto di assistenza Würth masterservice. In Germania, il punto di assistenza Würth masterservice può essere contattato gratuitamente al numero 0800-WMASTER (0800-9 62 78 37), in Austria al numero 0800-20 30 13. In caso di domande e ordini di ricambi indicare tassativamente il codice articolo indicato sulla targhetta di identificazione dell'elettrotensile.
- L'elenco di ricambi attuale di questa idropulitrice ad alta pressione può essere consultato in internet all'indirizzo <http://www.wuerth.com/partsmanager> oppure richiesto alla filiale Würth più vicina.

Garanzia

- Per questa idropulitrice ad alta pressione offriamo una garanzia conforme alle disposizioni di legge nazionali a partire dalla data di acquisto (comprovata da fattura o bolla di consegna). Danni presentatisi vengono eliminati per mezzo di ricambi o riparazione.
- Sono esclusi dalla garanzia i danni riconducibili da un'usura naturale, da sovraccarico o da trattamento eseguito non a regola d'arte.
- Eventuali reclami possono essere riconosciuti se l'idropulitrice ad alta pressione viene consegnata a una filiale Würth, al proprio rappresentante Würth o a un punto di assistenza Würth masterservice, senza essere smontata.

Smaltimento



Apparecchi elettrici, accessori e imballaggi devono essere smaltiti in modo non nocivo all'ambiente e consegnati per il riutilizzo a centri di raccolta.

Non gettare gli apparecchi elettrici nei rifiuti domestici!

Solo per i Paesi UE:



Secondo la direttiva europea 2002/96/CE su apparecchi vecchi elettrici e elettronici e la sua applicazione in legge nazionale, gli apparecchi elettrici non più utilizzabili non devono essere smaltiti separatamente in modo non nocivo all'ambiente e consegnati per il riutilizzo a centri di raccolta.

Dichiarazione di conformità UE

Con la presente dichiariamo che la macchina di seguito definita, in conseguenza della sua progettazione e costruzione nonché nello stato in cui è stata immessa sul mercato, è conforme ai requisiti essenziali di sicurezza e salute pertinenti delle direttive UE. In caso di modifiche apportate alla macchina senza il nostro consenso, la presente dichiarazione perde ogni validità.

Prodotto: Idropulitrice
Modelo: HDR 160 Compact
0701 161 X

Modelo: HDR 185 Power
0701 162 X

Modelo: HDR 185 Power Plus
0701 163 X

Modelo: HDR 215 Premium
0701 164 X

Direttive UE pertinenti

2000/14/CE
2006/42/CE (+2009/127/CE)
2011/65/UE
2014/30/UE

Norme armonizzate applicate

EN 60335-1
EN 60335-2-79
EN 50581
EN 55014-1: 2006+A1: 2009+A2: 2011
EN 55014-2: 2015
EN 62233: 2008
EN 61000-3-2: 2014
HDR 160 Compact, HDR 215 Premium:
EN 61000-3-3: 2013
HDR 185 Power, HDR 185 Power Plus:
EN 61000-3-11: 2000

Procedura di valutazione della conformità applicata

2000/14/CE: Allegato V

Livello di potenza sonora dB(A)

HDR 160 Compact
Misurato: 87

Garantito: 89
HDR 185 Power, HDR 185 Power Plus
Misurato: 89
Garantito: 91
HDR 215 Premium
Misurato: 85
Garantito: 86

Documentazione tecnica per:
Adolf Würth GmbH & Co. KG, Abt. PPT
74653 Künzelsau



Frank Wolpert
Procuratore - responsabile del product management



Dr.-Ing. Siegfried Beichter
Procuratore - Responsabile della qualità

Künzelsau: 01/11/2016

Dati tecnici

Modello	HDR 160 Compact	HDR 185 Power	HDR 185 Power Plus	HDR 215 Premium	
Collegamento alla rete					
Tensione	V	230			
Tipo di corrente	Hz	1 ~ 50			
Potenza allacciata	kW	2,3	2,7	3,2	
Protezione (ritardo, caratt. C)	A	16			
Massima impedenza di rete consentita	-	0,364 +j0,216	0,2679	0,302 +j0,189	
Protezione	-	IPX5			
Prolunga 30 m	mm ²	2,5			
Collegamento idrico					
Temperatura in entrata (max.)	°C	60			
Portata (min.)	l/h (l/min)	600 (10)	700 (11,7)	720 (12)	
Livello di aspirazione da contenitori aperti (20 °C)	m	0,5			
Pressione in entrata (max.)	MPa (bar)	1 (10)			
Prestazioni					
Pressione di esercizio - acqua (con ugello standard)	MPa (bar)	13 (130)	15 (150)	15 (150)	17 (170)
Grandezza dell'ugello standard (MX/SX)	-	031		032	028
Max. sovrappressione d'esercizio	MPa (bar)	16 (160)	18,5 (185)	18,5 (185)	21,5 (215)
Portata	l/h (l/min)	480 (8,0)	500 (8,3)	500 (8,3)	500 (8,3)
Aspirazione detergente	l/h (l/min)	0...35 (0...0,6)			
Max. forza repulsiva pistola a spruzzo (max.)	N	21	25	25	21
Carburante e sostanze aggiuntive					
Quantità olio	l	0,38		0,35	
Tipo di olio:	-	SAE 15W40			
Dimensioni e pesi					
Lunghezza	mm	360			
Larghezza	mm	375	400	375	
Altezza	mm	925			
Peso d'esercizio tipico	kg	26,1	28,9	30,8	29,6
Valori rilevati secondo EN 60335-2-79					
Valore di vibrazione mano-braccio					
Pistola a spruzzo	m/s ²	<2,5	2,7	2,7	<2,5
Lancia	m/s ²	<2,5	<2,5	<2,5	<2,5
Dubbio K	m/s ²	1	1	1	1
Pressione acustica L _{pA}	dB(A)	74	75	75	72
Dubbio K _{pA}	dB(A)	2	2	2	1
Pressione acustica L _{WA} + Dubbio K _{WA}	dB(A)	89	91	91	86

FR



Lire ces instructions de service d'origine avant la première utilisation de votre appareil, se comporter selon ce qu'elles requièrent et les conserver pour une utilisation ultérieure ou pour le propriétaire futur.

Table des matières

Éléments de l'appareil	1
Consignes de sécurité	1
Utilisation conforme	2
Dispositifs de sécurité	3
Avant la mise en service	3
Mise en service	3
Utilisation	4
Transport	6
Entreposage	6
Maintenance et nettoyage	6
Assistance en cas de panne	7
Accessoires et pièces de rechange	8
Garantie	8
Mise au rebut	8
Déclaration UE de conformité	9
Caractéristiques techniques	10

Éléments de l'appareil

Veuillez ouvrir la page d'image devant

- 1 Récepteur de buse
- 2 Poignée
- 3 Raccord haute pression
- 4 Régulation de débit / de pression (pas sur HDR 160 Compact)
- 5 Arrivée d'eau
- 6 Indicateur de niveau d'huile
- 7 Réservoir d'huile
- 8 Capot
- 9 Interrupteur principal
- 10 Vis de fixation du capot
- 11 Dépose du flexible
- 12 Support de poignée-pistolet
- 13 Buse
- 14 Marquage de la buse
- 15 Lance
- 16 Poignée-pistolet

- 17 Manette de sécurité
- 18 Manette de la poignée-pistolet
- 19 Flexible haute pression
- 20 Guidon de poussée
- 21 Attache-câble
- 22 Vis de serrage Guidon de poussée
- 23 Flexible d'aspiration du détergent avec filtre
- 24 Vanne de dosage du détergent
- 25 Espace de rangement pour les accessoires
- 26 Dévidoir
- 27 Manivelle

Repérage de couleur

Les éléments fonctionnels sont marqués en rouge.

Consignes de sécurité

- Lire impérativement les consignes de sécurité jointes relatives au nettoyeur haute pression avant la première mise en service !
- Respecter les dispositions légales nationales respectives pour les jets de liquide.
- Respecter les dispositions légales nationales respectives pour la prévention des accidents. Les jets de liquides doivent être contrôlés régulièrement et le résultat du contrôle consigné par écrit.

Consignes de sécurité générales

Sécurité au poste de travail

Tenez votre plan de travail propre et bien éclairé. Du désordre ou des plans de travail non éclairés peuvent entraîner des accidents.

Sécurité des personnes

- Soyez attentif et portez attention à ce que vous faites et utilisez raisonnablement les appareils électriques au travail. N'utilisez pas d'appareils électriques en cas de fatigue ou sous l'influence de drogues, d'alcool ou de médicaments. Un moment d'inattention pendant l'utilisation de l'appareil électrique peut entraîner des blessures graves.
- Évitez les positions corporelles inhabituelles. Maintenez une bonne position et conservez l'équilibre à tout moment. Vous pourrez ainsi mieux contrôler l'appareil électrique dans les situations imprévues.

- Portez des vêtements adaptés. Ne portez pas de vêtements larges ni de bijoux. Éloignez vos cheveux, vêtements et gants loin de pièces en mouvement. Les vêtements larges, les bijoux ou les cheveux longs peuvent être happés par des pièces en mouvement.

Niveaux de danger

⚠ DANGER

Signale la présence d'un danger imminent entraînant de graves blessures corporelles et pouvant avoir une issue mortelle.

⚠ AVERTISSEMENT

Signale la présence d'une situation éventuellement dangereuse pouvant entraîner de graves blessures corporelles et même avoir une issue mortelle.

⚠ PRÉCAUTION

Remarque relative à une situation potentiellement dangereuse pouvant entraîner des blessures légères.

ATTENTION

Remarque relative à une situation éventuellement dangereuse pouvant entraîner des dommages matériels.

Des symboles sur l'appareil



Une utilisation incorrecte des jets haute pression peut présenter des dangers. Le jet ne doit pas être dirigé sur des personnes, animaux, installations électriques actives ni sur l'appareil lui-même. Selon les directives en vigueur, l'appareil ne doit jamais être exploité sans séparateur du système sur le réseau d'eau potable. Utiliser un séparateur du système approprié selon EN 12729 type BA. L'eau qui s'est écoulée à travers un séparateur du système est classifiée comme non potable.



⚠ PRÉCAUTION

Toujours connecter le séparateur du système à l'alimentation en eau, et jamais directement à l'appareil.

Utilisation conforme

Utiliser exclusivement ce nettoyeur haute pression

- pour nettoyer au jet basse pression et avec du détergent (par exemple pour le nettoyage de machines, véhicules, bâtiments, outils),
- pour nettoyer au jet haute pression sans détergent (par ex. nettoyage de façades, de terrasses, d'appareils de jardinage).

Pour des salissures tenaces nos recommandons le fraiseur de saleté comme accessoire en option.

Exigences à la qualité d'eau :

ATTENTION

Utiliser uniquement de l'eau propre comme fluide haute pression. Des sels entraînent une usure prématurée ou des dépôts dans l'appareil.

Si de l'eau de recyclage est utilisée, les valeurs limites suivantes ne doivent pas être dépassées.

Valeur de pH	6,5...9,5
conductivité électrique *	Conductivité de l'eau du robinet +1200 µS/cm
substances qui se déposent **	< 0,5 mg/l
substances qui peuvent être filtrées ***	< 50 mg/l
Hydrocarbures	< 20 mg/l
Chlorure	< 300 mg/l
Sulfate	< 240 mg/l
calcium	< 200 mg/l
Dureté globale	< 28 °dH < 50 °TH < 500 ppm (mg CaCO ₃ /l)

Fer	< 0,5 mg/l
Manganèse	< 0,05 mg/l
Cuivre	< 2 mg/l
Chlore actif	< 0,3 mg/l
exempt de mauvaises odeurs	
* Total maximal 2000 µS/cm	
** Volume d'essai 1 l, temps de dépose 30 min	
*** pas de substance abrasive	

Dispositifs de sécurité

Les dispositifs de sécurité ont pour but de protéger l'utilisateur. Par conséquent, ils ne doivent en aucun cas être désactivés ou transformés.

Clapet de décharge

(pas sur HDR 160 Compact)

En cas de réduction de la quantité d'eau avec le réglage de pression/quantité, la clapet de décharge s'ouvre et une partie de l'eau est évacuée vers le côté aspiration de la pompe.

Pressostat

Si vous relâchez la gâchette, la pompe est éteinte par un manu contacteur, le jet haute pression est interrompu. Si vous appuyez à nouveau sur le levier, la pompe est remise en marche.

La soupape de recyclage et le pressostat sont réglés et plombés par l'usine. Seul le masterservice Würth est habilité à effectuer les réglages.

Avant la mise en service

Déballage

- Vérifier le contenu du paquet lors de l'ouverture de l'emballage.
- En cas de dommage dû au transport, informer immédiatement le représentant Würth responsable ou les collaborateurs à une succursale Würth.

Contrôle du niveau d'huile

- ➔ Lire l'affichage du niveau d'huile avec l'appareil à l'arrêt. Le niveau d'huile doit se trouver entre les deux repères sur le réservoir d'huile.

Activer la purge du carter d'huile

- ➔ Dévisser la vis de fixation du capot et retirer celui-ci.
- ➔ Couper la pointe du couvercle du réservoir d'huile.
- ➔ Fixer le capot.

Montage des accessoires

- ➔ Monter la buse sur la lance (marquage sur la bague de butée en haut).
- ➔ Relier la lance à la poignée-pistolet.

Pour les appareils sans dévidoir :

- ➔ Tirer le guidon de poussée jusqu'à la butée vers le haut.
- ➔ Serrer le guidon de poussée avec les vis et les outils ci-joints.
- ➔ Relier le flexible haute pression à la poignée pistolet et au raccord haute pression de l'appareil et serrer à la main.

Pour les appareils avec dévidoir :

- ➔ Enfiler en enclencher la manivelle dans l'arbre de dévidoir.
- ➔ Avant d'enrouler le flexible haute pression, veiller à le placer de manière tendue.
- ➔ Enrouler uniformément le flexible haute pression sur le dévidoir en tournant la manivelle. Choisir le sens de rotation de telle sorte que le flexible haute pression ne soit pas plié.
- ➔ Relier le flexible haute pression à la poignée pistolet et serrer à la main.

Mise en service

Branchement électrique

⚠ DANGER

Risque d'électrocution.

- **L'appareil doit impérativement être raccordé au réseau électrique avec une fiche. Une connexion au secteur ne pouvant pas être coupée est interdite. La fiche électrique sert à la séparation du secteur.**

- **Branchement de l'appareil unique-ment à du courant alternatif.**
- **L'impédance de réseau maximale admissible au niveau du point de raccordement ne doit en aucun cas être dépassée (voir Caractéristiques techniques). En cas de doute concernant l'impédance de réseau présente sur votre point de raccordement, veuillez vous adresser à l'entreprise responsable de votre alimentation énergétique.**
- **Les fiches mâles et les raccords des câbles de rallonge utilisés doivent être étanches à l'eau.**
- **Utiliser un câble de prolongation avec une section suffisante (voir "Caractéristiques techniques") et le dérouler complètement de l'enrouleur.**

Données de raccordement, voir plaque signalétique / caractéristiques techniques

- Dérouler le câble secteur et le poser sur le sol.
- Brancher la fiche secteur dans une prise de courant.

Arrivée d'eau

Raccordement à la conduite d'eau

⚠ AVERTISSEMENT

Respecter les prescriptions de votre société distributrice en eau.

Selon les directives en vigueur, l'appareil ne doit jamais être exploité sans séparateur du système sur le réseau d'eau potable. Utiliser un séparateur du système approprié selon EN 12729 type BA. L'eau qui s'est écoulée à travers un séparateur du système est classifiée comme non potable.

⚠ PRÉCAUTION

Toujours connecter le séparateur du système à l'alimentation en eau, et jamais directement à l'appareil.



Pour les valeurs de raccordement, se reporter à la section Caractéristiques techniques.

- Raccorder la conduite d'alimentation (longueur minimale 7,5 m, diamètre minimum 3/4") au raccord pour l'arrivée d'eau de l'appareil et à l'alimentation en eau (ex. un robinet).

Remarque :

La conduite d'alimentation n'est pas comprise dans la livraison.

- Ouvrir l'alimentation d'eau.

Aspiration d'eau depuis des réservoirs ouverts

- Visser le tuyau d'aspiration avec le filtre (réf. 0707 161 999) au raccord d'alimentation en eau.
- Purge d'air de l'appareil :
Dévisser l'injecteur.
Laisser l'appareil en route jusqu'à l'eau sorte sans faire de bulles.
Faire tourner l'appareil éventuellement pendant 10 secondes - le mettre hors service. Répéter le processus à plusieurs reprises.
- Arrêter l'appareil et dévisser de nouveau l'injecteur.

Utilisation

⚠ DANGER

Risque d'explosion !

Ne pas pulvériser de liquides inflammables.

Si l'appareil est utilisé dans des zones de danger (par exemple des stations essence), il faut tenir compte des consignes de sécurité correspondantes.

Risque de blessure ! Pendant le travail, retenir la poignée pistolet et la lance des deux mains.

⚠ PRÉCAUTION

Nettoyer les moteurs uniquement à des endroits équipés des séparateurs d'huile nécessaires (protection de l'environnement).

Fonctionnement à haute pression



Remarque :

L'appareil est équipé d'un pressostat. Le moteur ne tourne que lorsque le pistolet manuel est ouvert.

- Dérouler complètement le flexible haute pression de l'enrouleur.
- Régler l'interrupteur principal sur "I".
- Décrochez le pistolet de giclage à main et tirer le levier du pistolet.
- Régler (+/-) la pression de service et le débit en tournant (en continu) le dispositif régulateur de pression et de quantité.
(Pas de régulation de débit / de pression sur HDR 160 Compact).

Choisir le type de jet

- Fermer la poignée-pistolet.
- Tourner le logement de la buse jusqu'à ce que le symbole désiré corresponde avec le marquage :

	<ul style="list-style-type: none"> ■ Jet plat à basse pression (CHEM) pour le service avec détergent ou nettoyer avec une pression basse
	<ul style="list-style-type: none"> ■ Jet plat à haute pression (25°) pour des salissures sur des grandes surfaces

Fonctionnement avec détergent

⚠ AVERTISSEMENT

Des détergents non appropriés peuvent endommager l'appareil et l'objet à nettoyer. N'utiliser que des détergents homologués par Würth. Respecter les consignes et remarques de dosage jointes aux détergents. Protéger l'environnement en utilisant les détergents avec parcimonie.

Respecter les consignes de sécurité mentionnées sur les détergents.

Des détergents de Würth garantissent un travail sans défauts. Veuillez-vous conseiller ou demander notre catalogue ou notre bulletin d'information sur les détergents.

- Retirer le tuyau d'aspiration de détergent.
- Plonger le flexible d'aspiration du détergent dans un récipient contenant du détergent.
- Placer l'injecteur sur la position "CHEM".
- Régler le clapet de dosage du détergent sur la concentration souhaitée.

Méthode de nettoyage conseillée

- Pulvériser le détergent sur la surface sèche et laisser agir sans toutefois le laisser sécher complètement.
- Ôter les salissures décollées à l'aide du jet haute pression.
- Après utilisation, plonger le filtre dans de l'eau claire. Tourner la valve de dosage sur la concentration en détergent la plus élevée. Démarrer l'appareil et rincer à l'eau claire pendant une minute.

Interrompre le fonctionnement

- Relâcher le levier de la poignée-pistolet, l'appareil se met hors service.
- Tirer de nouveau sur le levier de la poignée-pistolet, l'appareil se remet en service.

Mise hors service de l'appareil

- Mettre l'interrupteur principal sur "0".
- Retirer la fiche secteur de la prise de courant.
- Couper l'alimentation en eau.
- Actionner la poignée-pistolet jusqu'à ce que l'appareil soit hors pression.
- Actionner le cran de sûreté de la poignée-pistolet pour sécuriser le pistolet contre un déclenchement intempestif.

Ranger l'appareil

- Enficher la poignée-pistolet dans le support.
- Enrouler le flexible haute pression et l'accrocher sur la dépose du flexible.
ou
Enrouler le flexible haute pression sur le dévidoir. Enfoncer la poignée de la manivelle pour bloquer le dévidoir.
- Enrouler le câble d'alimentation autour de l'attache-câbles.
- Fixer la fiche électrique avec le clip monté.

Protection antigel

ATTENTION

Le gel peut endommager l'appareil si l'eau n'a pas été intégralement vidée.

Conserver l'appareil dans un lieu à l'abri du gel.

Si un entreposage à l'abri du gel n'est pas possible :

- Purger l'eau.
- Pomper produit antigel d'usage par l'appareil.

Remarque :

utiliser un produit antigel courant pour automobile à base de glycol.

Respecter les consignes d'utilisation du fabricant du produit antigel.

- Faire tourner l'appareil au max. 1 minute jusqu'à ce que la pompe et les conduites soient entièrement vides.

Transport

⚠ PRÉCAUTION

Risque de blessure et d'endommagement ! Respecter le poids de l'appareil lors du transport.

- Pour transporter l'appareil sur de plus longues distances, le tirer derrière soi au moyen du manche de poussée.
- Pour les appareils sans dévidoir, disposer le guidon de poussée vers le bas pour les porter. Pour porter l'appareil, toujours utiliser les poignées, jamais le guidon de poussée.
- Sécuriser l'appareil contre les glissements ou les basculements selon les directives en vigueur lors du transport dans des véhicules.

Entreposage

⚠ PRÉCAUTION

Risque de blessure et d'endommagement ! Prendre en compte le poids de l'appareil à l'entreposage.

Cet appareil doit uniquement être entreposé en intérieur.

Maintenance et nettoyage

⚠ DANGER

Risque de blessure et de choc électrique par un démarrage inopiné de l'appareil. Avant d'effectuer des travaux sur l'appareil, couper l'interrupteur principal et débrancher la fiche secteur.

ATTENTION

Maintenir l'appareil et les fentes d'aération dans un parfait état de propreté, afin de pouvoir travailler de façon correcte et fiable.

Remarque :

L'huile usagée doit impérativement être éliminée auprès d'un point de collecte prévu à cet effet. Y apporter l'huile usagée. L'huile usagée est polluante. Toute élimination incorrecte est passible d'une amende.

Avant chaque mise en service

- Contrôler que le câble d'alimentation n'est pas endommagé (risque de choc électrique), faire remplacer immédiatement tout câble d'alimentation endommagé par le masterservice Würth/un électricien spécialisé.
- Vérifier le tuyau à haute pression s'il est endommagé (danger d'éclatement). Un flexible haute pression endommagé doit immédiatement être remplacé.
- Vérifier l'étanchéité de l'appareil (pompe). 3 gouttes d'eau par minute sont admissibles et peuvent s'écouler sur la partie inférieure de l'appareil. En cas de grosse fuite, contacter le masterservice Würth.

Hebdomadairement

- Vérifier le niveau d'huile. Si l'huile est laiteuse (eau dans l'huile), s'adresser immédiatement au service après-vente Würth.
- Nettoyer le tamis de l'arrivée d'eau.
- Nettoyer le filtre situé sur le tuyau d'aspiration de détergent.

Toutes les 500 heures de service, au moins une fois par an.

- Faire effectuer la maintenance de l'appareil par le masterservice Würth.
- Remplacer l'huile.

Vidange d'huile

Remarque :

Quantités et sortes d'huiles, voir les "Caractéristiques techniques".

- Dévisser la vis de fixation du capot et retirer celui-ci.
- Retirer le couvercle du réservoir d'huile.
- Verser l'appareil en avant.
- Vider l'huile dans la cuvette de récupération.
- Remplir lentement la nouvelle huile ; les bulles d'air doivent s'échapper.
- Apporter le couvercle du réservoir d'huile.
- Fixer le capot.

Assistance en cas de panne

⚠ DANGER

Risque de blessure et de choc électrique par un démarrage inopiné de l'appareil.

- Avant d'effectuer des travaux sur l'appareil, couper l'interrupteur principal et débrancher la fiche secteur.
- Seul le masterservice Würth est habilité à vérifier et réparer les composants électriques.
- S'il se produit des défauts qui ne sont pas répertoriés dans ce chapitre, en cas de doute ou si cela est explicitement indiqué, s'adresser au masterservice Würth.

L'appareil ne fonctionne pas

- Contrôler que le câble de raccordement n'est pas endommagé.
- Contrôler la tension du secteur.
- En cas de dysfonctionnement électrique, contacter le masterservice Würth.

L'appareil ne monte pas en pression

- Placer l'injecteur sur la position "Haute pression".
- Nettoyer la buse.
- Substituer la busette.
- Purger l'air de l'appareil (voir "Mise en service").
- Contrôler le débit de l'alimentation en eau (voir la section Caractéristiques techniques).
- Nettoyer le tamis de l'arrivée d'eau.
- Vérifier toutes les conduites d'alimentation vers la pompe.
- Si besoin, contacter le masterservice Würth.

La pompe fuit

3 gouttes d'eau par minute sont admissibles et peuvent s'écouler sur la partie inférieure de l'appareil. En cas de grosse fuite, contacter le masterservice Würth.

- En cas de fuite plus importante, faire vérifier l'appareil par le masterservice Würth.

La pompe frappe

- Vérifier les conduites d'aspiration de l'eau et de détergent par rapport à une perte d'étanchéité.
- Fermer la valve de dosage pour le détergent lors du fonctionnement sans détergent.
- Purger l'air de l'appareil (voir "Mise en service").
- Si besoin, contacter le masterservice Würth.

Le détergent n'est pas aspirée

- Placer l'injecteur sur la position "CHEM".
- Vérifier/nettoyer le flexible d'aspiration du détergent avec filtre.
- Ouvrir ou vérifier/nettoyer le doseur du détergent.
- Si besoin, contacter le masterservice Würth.

Accessoires et pièces de rechange

- Utiliser uniquement des accessoires et des pièces de rechange autorisés par Würth. Des accessoires et des pièces de rechange d'origine garantissent un fonctionnement sûr et parfait de l'appareil.
- Au cas où l'outil électrique tomberait en panne malgré une méthode de fabrication et de contrôle minutieuse, la réparation doit être faite par un masterservice de Würth. Le masterservice Würth est disponible, en Allemagne, gratuitement au 0800-WMASTER (0800-9 62 78 37), en Autriche au 0800-20 30 13. Pour toute demande de renseignement complémentaire et commande de pièces de rechange, indiquer absolument la référence indiquée sur la plaquette signalétique de l'outil électrique.
- La liste actuelle des pièces de rechange de ce nettoyeur à haute pression peut être consulté sur internet sous <http://www.wuerth.com/partsmanger> ou bien être demandée à la succursale de Würth la plus proche.

Garantie

- Pour ce nettoyeur à haute pression de Würth, nous proposons une garantie conforme aux directives légales/nationales, à partir de la date d'achat (justificatif fourni par la commande ou le bordereau de livraison). Les pièces endommagées seront remplacées ou réparées.
- Les dommages découlant d'une usure naturelle, d'une surcharge ou d'une manipulation non conforme sont exclus de la garantie.
- Les réclamations ne peuvent être reconnues que si le nettoyeur à haute pression est remis non désassemblé à une succursale de Würth, à un vendeur Würth ou à un masterservice Würth.

Mise au rebut



Les appareils électriques, accessoires et emballages doivent être recyclés de façon à ne pas porter préjudice à l'environnement.

Ne pas jeter les appareils électriques dans les ordures ménagères !

Seulement pour les pays de l'Union Européenne :



Conformément à la directive européenne 2002/96/CE relative aux appareils électriques et électroniques usés et à son application dans le droit national, les appareils électriques devenus inutilisables doivent être recueillis séparément et remis à un centre de recyclage de manière à ne porter aucun préjudice à l'environnement.

Déclaration UE de conformité

Nous déclarons par la présente que la machine désignée ci-après répond de par sa conception et de son type de construction ainsi que de par la version que nous avons mise en circulation aux prescriptions fondamentales stipulées en matière de sécurité et d'hygiène par les normes européennes. Toute modification apportée à la machine sans notre accord rend cette déclaration invalide.



Produit: Nettoyeur haute pression
Type: HDR 160 Compact
0701 161 X
Type: HDR 185 Power
0701 162 X
Type: HDR 185 Power Plus
0701 163 X
Type: HDR 215 Premium
0701 164 X

Directives européennes en vigueur :

2000/14/CE
2006/42/CE (+2009/127/CE)
2011/65/UE
2014/30/UE

Normes harmonisées appliquées :

EN 60335-1
EN 60335-2-79
EN 50581
EN 55014-1: 2006+A1: 2009+A2: 2011
EN 55014-2: 2015
EN 62233: 2008
EN 61000-3-2: 2014
HDR 160 Compact, HDR 215 Premium:
EN 61000-3-3: 2013
HDR 185 Power, HDR 185 Power Plus:
EN 61000-3-11: 2000

Procédures d'évaluation de la conformité

2000/14/CE: Annexe V

Niveau de puissance acoustique dB(A)

HDR 160 Compact
Mesuré: 87
Garanti: 89
HDR 185 Power, HDR 185 Power Plus

Mesuré: 89
Garanti: 91
HDR 215 Premium
Mesuré: 85
Garanti: 86

Documentation technique :
Adolf Würth GmbH & Co. KG, Abt. PPT
74653 Künzelsau



Frank Wolpert Dr.-Ing. Siegfried Beichter
Fondé de pouvoir - Di- Fondé de pouvoir - res-
recteur Gestion des ponsable qualité
produits

Künzelsau : 01/11/2016

Caractéristiques techniques

Type	HDR 160 Compact	HDR 185 Power	HDR 185 Power Plus	HDR 215 Premium	
Raccordement au secteur					
Tension	V	230			
Type de courant	Hz	1 ~ 50			
Puissance de raccordement	kW	2,3	2,7	3,2	
Protection (à action retardée, carat. C)	A	16			
Impédance du circuit maximale admissible	-	0.364 +j0.216	0.2679	0.302 +j0.189	
Type de protection	-	IPX5			
Rallonge 30 m	mm ²	2,5			
Arrivée d'eau					
Température d'alimentation (max.)	°C	60			
Débit d'alimentation (min.)	l/h (l/min)	600 (10)	700 (11,7)	720 (12)	
Hauteur d'aspiration à partir du réservoir ouvert (20 °C)	m	0,5			
Pression d'alimentation (max.)	MPa (bars)	1 (10)			
Performances					
Pression de service de l'eau (avec buse standard)	MPa (bars)	13 (130)	15 (150)	15 (150)	17 (170)
Taille de la buse standard	-	031		032	028
Pression de service max.	MPa (bars)	16 (160)	18,5 (185)	18,5 (185)	21,5 (215)
Débit	l/h (l/min)	480 (8,0)	500 (8,3)	500 (8,3)	500 (8,3)
Aspiration de détergent	l/h (l/min)	0...35 (0...0,6)			
Force de réaction max. de la poignée-pistolet	N	21	25	25	21
Carburants					
Quantité d'huile	l	0,38		0,35	
Types d'huile	-	SAE 15W40			
Dimensions et poids					
Longueur	mm	360			
Largeur	mm	375	400	375	
Hauteur	mm	925			
Poids de fonctionnement typique	kg	26,1	28,9	30,8	29,6
Valeurs déterminées selon EN 60335-2-79					
Valeur de vibrations bras-main					
Poignée-pistolet	m/s ²	<2,5	2,7	2,7	<2,5
Lance	m/s ²	<2,5	<2,5	<2,5	<2,5
Incertitude K	m/s ²	1	1	1	1
Niveau de pression acoustique L _{pA}	dB(A)	74	75	75	72
Incertitude K _{pA}	dB(A)	2	2	2	1
Niveau de pression acoustique L _{WA} + incertitude K _{WA}	dB(A)	89	91	91	86

ES



Antes del primer uso de su aparato, lea este manual de instrucciones original, actúe de acuerdo a sus indicaciones y guárdelo para un uso posterior o para otro propietario posterior.

Índice de contenidos

Elementos del aparato	1
Indicaciones de seguridad	1
Uso previsto	2
Dispositivos de seguridad	3
Antes de la puesta en marcha	3
Puesta en marcha	4
Manejo	4
Transporte	6
Almacenamiento	6
Mantenimiento y limpieza	6
Ayuda en caso de avería	7
Accesorios y piezas de repuesto	8
Garantía	8
Eliminación de desechos	8
Declaración UE de conformidad	9
Datos técnicos	10

Elementos del aparato

Desplegar las páginas delanteras	
1	Soporte para boquillas
2	asidero
3	Conexión de alta presión
4	Regulador de presión y caudal (no con HDR 160 Compact)
5	Conexión de agua
6	Indicador del nivel de aceite
7	Recipiente de aceite
8	Capó del aparato
9	Interruptor del aparato
10	Tornillo de fijación del capó del aparato
11	Soporte para manguera
12	Soporte para los accesorios
13	boquilla
14	Marca de la boquilla
15	Lanza dosificadora
16	Pistola pulverizadora manual

17	Palanca de seguro
18	Palanca de la pistola pulverizadora manual
19	Manguera de alta presión
20	Estribo de empuje
21	Portacables
22	Tornillo de fijación estribo de empuje
23	Manguera de detergente con filtro
24	Válvula dosificadora de detergente
25	Compartimento para los accesorios
26	Enrollador de mangueras
27	Manivela

Identificación por colores

Los elementos de funcionamiento están marcados en rojo.

Indicaciones de seguridad

- Antes de la primera puesta en marcha, leer las indicaciones de seguridad suministradas para la limpiadora de alta presión.
- Respetar las normativas vigentes nacionales correspondientes para eyectores de líquidos.
- Respetar las normativas vigentes nacionales correspondientes de prevención de accidentes. Los eyectores de líquidos deben ser examinados regularmente y tiene que guardarse una copia escrita de la revisión.

Indicaciones generales de seguridad

Seguridad en el puesto de trabajo

Mantener la zona de trabajo limpia y bien iluminada. Las zonas de trabajo desorganizadas o sin luz pueden causar accidentes.

Seguridad de personas

- Esté atento, preste atención a lo que hace y actúe con sensatez al trabajar con un equipo eléctrico. No utilizar equipos eléctricos al estar cansado o bajo la influencia de drogas, alcohol o medicamentos. Un descuido momentáneo al usar el equipo eléctrico puede causar lesiones graves.

- Evitar posturas corporales extrañas. Garantizar una posición segura y mantener siempre el equilibrio. De esta manera se puede controlar mejor el equipo eléctrico en situaciones inesperadas.
- Llevar ropa adecuada. No llevar ropa ancha o joyas. Mantener el pelo, la ropa y los guantes lejos de las piezas en movimiento. La ropa suelta, joyas o pelo largo pueden engancharse a las piezas en movimiento.

Niveles de peligro

⚠ PELIGRO

Aviso sobre un riesgo de peligro inmediato que puede provocar lesiones corporales graves o la muerte.

⚠ ADVERTENCIA

Aviso sobre una situación probablemente peligrosa que puede provocar lesiones corporales graves o la muerte.

⚠ PRECAUCIÓN

Indicación sobre una situación que puede ser peligrosa, que puede acarrear lesiones leves.

CUIDADO

Aviso sobre una situación probablemente peligrosa que puede provocar daños materiales.

Símbolos en el aparato



Los chorros a alta presión pueden ser peligrosos si se usan indebidamente. No dirija el chorro hacia personas, animales o equipamiento eléctrico activo, ni apunte con él al propio aparato.

De acuerdo con las normativas vigentes, está prohibido utilizar el equipo sin un separador de sistema en la red de agua potable. Se debe utilizar un separador de sistema apto que cumpla la norma EN 12729 tipo BA. El agua que haya pasado por un separador del sistema será catalogada como no potable.



⚠ PRECAUCIÓN

Conectar el separador del sistema siempre a la alimentación de agua, nunca directamente al equipo.

Uso previsto

Utilizar exclusivamente esta limpiadora a presión

- la limpieza con chorros a baja presión y detergente (p. ej., limpieza de máquinas, vehículos, edificios, herramientas),
- para limpiar con el chorro a alta presión sin detergente (p. ej. limpieza de fachadas, terrazas, herramientas de jardinería).

Recomendamos que use la fresadora de suciedad para la suciedad más resistente.

Requisitos para la calidad del agua: CUIDADO

Sólo se puede utilizar agua limpia como medio de alta presión. La suciedad provoca desgaste prematuro o sedimentos en el aparato.

Si se utiliza agua reciclada, no se pueden superar los siguientes límites.

Valor pH	6,5...9,5
Conductividad eléctrica *	Conductividad agua fresca +1 200 µS/cm
sustancias que se pueden depositar **	< 0,5 mg/l
Sustancias que se pueden filtrar ***	< 50 mg/l
Hidrocarburos	< 20 mg/l
Cloruro	< 300 mg/l
Sulfato	< 240 mg/l
Calcio	< 200 mg/l
Dureza total	< 28 °dH < 50 °TH < 500 ppm (mg CaCO ₃ /l)
Hierro	< 0,5 mg/l
Manganeso	< 0,05 mg/l
Cobre	< 2 mg/l
Cloro activo	< 0,3 mg/l

sin olores desagradables

* Máximo total 2000 $\mu\text{S}/\text{cm}$

** Volumen de prueba 1 l, tiempo de sedimentación 30 min

*** sin sustancias abrasivas

Dispositivos de seguridad

La función de los dispositivos de seguridad es proteger al usuario y está prohibido ponerlos fuera de servicio y modificar o ignorar su funcionamiento.

Válvula de derivación

(no con HDR 160 Compact)

Al reducir la cantidad de agua con la regulación de presión y caudal se abre la válvula de rebosamiento y una parte del agua refluye al lado de succión de la bomba.

Presóstato

Cuando se suelta la palanca de la pistola pulverizadora manual, un presostato desconecta la bomba y el chorro de alta presión se para. Cuando se acciona la palanca, se conecta la bomba nuevamente.

La válvula contra desbordamiento y el interruptor de presión vienen configurados y precintados de fábrica. Los ajustes solo se pueden llevar a cabo a través del masterservice de Würth.

Antes de la puesta en marcha

Desembalar

- Comprobar el contenido del paquete al desembalar.
- En caso de daños de transporte informe inmediatamente al representante de ventas de Würth responsable o al operario de la sucursal de Würth.

Controle el nivel de aceite

- Leer el nivel de aceite cuando el aparato esté parado. El nivel de aceite debe estar entre las dos marcas del recipiente de aceite.

Activar la ventilación del recipiente de aceite

- Extraer el tornillo de fijación del capó del aparato, retirar el capó.
- Cortar la punta de la tapa del depósito de aceite.
- Fijar el capó del aparato.

Montaje de los accesorios

- Monte la boquilla en la lanza dosificadora (la marca del aro de apoyo tiene que estar arriba).
- Conectar la lanza dosificadora con la pistola pulverizadora manual.

En el caso de aparatos sin enrollador de manguera:

- Mover hacia arriba hasta el tope el estribo de empuje.
- Fijar el estribo de empuje con los tornillos y herramientas suministrados.
- Conectar la manguera de alta presión a la pistola pulverizadora y la conexión de alta presión del equipo y apretar a mano.

En el caso de aparatos con enrollador de manguera:

- introducir la manivela en el eje del enrollador de mangueras y encajar.
- Antes de enrollar la manguera a alta presión colóquela estirada.
- Gire la manivela para enrollar la manguera de alta presión de forma uniforme en el enrollador de mangueras. Elegir la dirección de giro para que no se doble la manguera.
- Conectar la manguera de alta presión a la pistola pulverizadora y apretar a mano.

Puesta en marcha

Conexión eléctrica

⚠ PELIGRO

Peligro de lesiones por descarga eléctrica.

- Es imprescindible que el aparato está conectado con un enchufe a la red eléctrica. Está prohibido establecer una conexión no separable con la red eléctrica. El enchufe sirve para poder desconectarse de la red.
- Conecte el aparato únicamente a corriente alterna.
- La impedancia de red máxima permitida en el punto de conexión eléctrica (véanse los datos técnicos) no debe ser excedida. En caso de confusión respecto a la impedancia de red existente en su punto de conexión, póngase en contacto con la empresa que le suministra la energía.
- El enchufe y el acoplamiento del cable de prolongación utilizado tienen que ser impermeables.
- Utilizar un alargador con suficiente corte transversal (véase "Datos técnicos") y enrollar desde la parte delantera del tambor del cable.

Valores de conexión: véase la placa de características/datos técnicos.

- ➔ Desenrollar el cable de red y colocarlo en el suelo.
- ➔ Enchufar la clavija de red a una toma de corriente.

Conexión de agua

Conexión a la toma de agua

⚠ ADVERTENCIA

Tenga en cuenta las normas de la empresa suministradora de agua.

De acuerdo con las normativas vigentes, está prohibido utilizar el equipo sin un separador de sistema en la red de agua potable.



Se debe utilizar un separador de sistema apto que cumpla la norma EN 12729 tipo BA. El agua que haya pasado por un separador del sistema será catalogada como no potable.

⚠ PRECAUCIÓN

Conectar el separador del sistema siempre a la alimentación de agua, nunca directamente al equipo.

Valores de conexión, ver datos técnicos.

- ➔ Conectar la tubería de abastecimiento (largo mín. 7,5m, diámetro mín. 3/4") a la conexión de agua del aparato y a la alimentación de agua (como el grifo).

Indicación:

La tubería de abastecimiento de agua no está incluida en el volumen de suministro.

- ➔ Abrir el suministro de agua.

Aspiración del agua de depósitos abiertos

- ➔ Atornillar la manguera de aspiración con filtro (n.º referencia 0707 161 999) a la conexión del agua.
- ➔ Purgar el aire del aparato:
 - Desenroscar la boquilla.
 - Dejar funcionar el aparato hasta que salga el agua sin burbujas.
 - Si es necesario, dejar funcionar el aparato 10 segundos y apagar. Repetir el proceso varias veces.
- ➔ Desconecte el aparato y vuelva a atornillar la boquilla.

Manejo

⚠ PELIGRO

Peligro de explosiones

No pulverizar líquidos combustibles.

Si se usa el equipo en zonas de riesgo (p.ej. gasolineras) se deben respetar las reglamentaciones de seguridad correspondientes.

¡Riesgo de lesiones! Durante el trabajo sujete con firmeza con las dos manos la pistola pulverizadora y el tubo pulverizador.

⚠ PRECAUCIÓN

Limpiar los motores sólo en las zonas con el separador de aceite correspondiente (protección del medio ambiente).

Funcionamiento con alta presión



Indicación:

El equipo está equipado con un interruptor de presión. El motor sólo funciona cuando la pistola pulverizadora está abierta.

- ➔ Desenrollar la manguera de alta presión desde la parte delantera del enrollador de manguera.
- ➔ Colocar el interruptor principal en la posición "I".
- ➔ Desbloquear la pistola pulverizadora manual y tirar de la palanca de la pistola.
- ➔ Ajustar la presión de trabajo y el caudal girando (con progresión continua) (+/-) el regulador de presión y caudal.
(Sin regulador de presión y caudal en HDR 160 Compact).

Selección del tipo de chorro

- ➔ Cerrar la pistola de pulverización manual.
- ➔ Girar la carcasa de la boquilla hasta que coincida en símbolo deseado con la marca:

	<p>Chorro plano de baja presión (CHEM) para el uso con detergentes o para limpiar a una tensión baja.</p>
	<p>Chorro plano de alta presión (25°) para áreas sucias muy amplias.</p>

Funcionamiento con detergente

⚠ ADVERTENCIA

Todos aquellos detergentes inadecuados podrían dañar el equipo y el objeto a limpiar. Utilizar solo detergentes que hayan sido autorizados por Würth. Respetar la dosis recomendada y las indicaciones que incluyen los detergentes. Utilizar los detergentes con moderación para no perjudicar el medio ambiente. Tener en cuenta las indicaciones de seguridad de los detergentes.

Los detergentes Würth garantizan un funcionamiento sin averías. Solicitar el asesoramiento oportuno o pedir nuestro catálogo o nuestra hoja informativa sobre detergentes.

- ➔ Saque la manguera de aspiración de detergente.
- ➔ Cuelgue la manguera de detergente en un depósito que contenga una solución de detergente.
- ➔ Coloque la boquilla en la posición "CHEM".
- ➔ Coloque la válvula de dosificación del detergente en la concentración deseada.

Método de limpieza recomendado

- ➔ Rocíe la superficie seca con detergente y déjelo actuar pero sin dejar que se seque.
- ➔ Aplique el chorro de agua a alta presión sobre la suciedad disuelta para eliminarla.
- ➔ Tras el funcionamiento, introducir el filtro en agua limpia. Girar la válvula dosificadora a la concentración máxima de detergente. Arrancar el aparato y enjuagar durante un minuto.

Interrupción del funcionamiento

- ➔ Soltar la palanca de la pistola pulverizadora manual, el aparato se apaga.
- ➔ Tirar de nuevo de la palanca de la pistola pulverizadora manual, el aparato se enciende de nuevo.

Desconexión del aparato

- ➔ Colocar el interruptor principal en la posición "0".
- ➔ Saque el enchufe de la toma de corriente.
- ➔ Cerrar el abastecimiento de agua.
- ➔ Poner en funcionamiento la pistola pulverizadora manual hasta que no quede presión en el aparato.
- ➔ Accionar la palanca de seguridad de la pistola pulverizadora manual, para asegurar la pistola para que no se active involuntariamente.

Almacenamiento del aparato

- Introducir la pistola pulverizadora manual en el soporte.
- Enrollar la manguera de alta presión y colgar sobre el soporte de manguera.
 - o Enrollar la manguera de alta presión en el enrollador de mangueras. Deslizar el asa de la manivela para bloquear el enrollador de mangueras.
- Enrollar el cable de conexión alrededor del soporte de cable.
- Fijar el enchufe con el clip montado.

Protección antiheladas

CUIDADO

El hielo deteriora el aparato si éste no se ha vaciado por completo de agua.

Coloque el aparato en un lugar a salvo de las heladas.

Si no es posible el almacenamiento libre de heladas:

- Dejar salir agua.
- Bombee anticongelante de los habituales en el mercado en el aparato.

Indicación:

Utilizar anticongelante habitual para automóviles con una base de glicol.

Tener en cuenta las instrucciones de uso del fabricante del anticongelante.

- Dejar en marcha el aparato durante 1 minuto como máximo hasta que la bomba y los conductos estén vacíos.

Transporte

⚠ PRECAUCIÓN

¡Peligro de lesiones y daños! Respetar el peso del aparato para el transporte.

- Para transportar el aparato por trayectos largos, tire de él mediante el asa.
- Colocar hacia abajo el estribo de empuje para transportar aparatos sin enrollador de manguera. Para transportar el aparato, agárrelo del mango, no del estribo de empuje.

- Al transportar en vehículos, asegurar el aparato para evitar que resbale y vuelque conforme a las directrices vigentes.

Almacenamiento

⚠ PRECAUCIÓN

¡Peligro de lesiones y daños! Respetar el peso del aparato en el almacenamiento.

Este aparato sólo se puede almacenar en interiores.

Mantenimiento y limpieza

⚠ PELIGRO

Peligro de lesiones causadas por un aparato que se arranque involuntariamente y descarga eléctrica.

Antes de efectuar cualquier trabajo en el aparato, hay que desconectarlo de la red eléctrica.

CUIDADO

Mantener limpio el aparato y las ranuras de ventilación para trabajar bien y de forma segura.

Indicación:

El aceite usado solo se puede eliminar en los puntos de recogida previstos para ello. Entregue el aceite usado allí. Ensuciar el medioambiente con aceite usado es ilegal.

Antes de cada servicio

- Comprobar si el cable de conexión está dañado (peligro por descarga eléctrica), encargar al masterservice/electricista de Würth que cambie inmediatamente el cable de conexión dañado.
- Compruebe que no haya daños en la manguera de alta presión (riesgo de estallido). Si la manguera de alta presión presenta daños, debe sustituirla inmediatamente.
- Comprobar si el aparato (bomba) es estanco. Está permitido perder 3 gotas de agua por minuto y pueden salir por la parte inferior del equipo. Contactar al masterservice de Würth en caso de fuga mayor.

Todas las semanas

- Comprobar el nivel de aceite. Si el aceite tiene aspecto lechoso (agua en el aceite) contactar inmediatamente al masterservice de Würth.
- Limpie el tamiz en la conexión del agua.
- Limpie el filtro en la manguera de aspiración de detergente.

Cada 500 horas de servicio, al menos cada año

- Solicitar al masterservice de Würth que efectúe el mantenimiento del equipo.
- ha de cambiar el aceite.

Cambio de aceite

Indicación:

Caudal y tipo de aceite, vea "Datos técnicos".

- Extraer el tornillo de fijación del capó del aparato, retirar el capó.
- Retire la tapa del depósito de aceite.
- Inclinar el aparato hacia delante.
- Suelte el aceite en el recipiente colector.
- Introducir lentamente aceite nuevo; dejar que salgan las burbujas de aire.
- Colocar la tapa del depósito de aceite.
- Fijar el capó del aparato.

Ayuda en caso de avería

⚠ PELIGRO

Peligro de lesiones causadas por un aparato que se arranque involuntariamente y descarga eléctrica.

- **Antes de efectuar cualquier trabajo en el aparato, hay que desconectarlo de la red eléctrica.**
- **En caso de avería, el masterservice de Würth es el único que debe llevar a cabo la reparación de las piezas eléctricas.**
- **En caso de averías que no se mencionen en este capítulo, consultar al masterservice de Würth en caso de duda, y también si se indica explícitamente.**

El aparato no funciona

- Comprobar los daños del cable de conexión.
- Comprobar la tensión de la red.
- Contactar al masterservice de Würth en caso de defecto eléctrico.

El aparato no alcanza la presión necesaria

- Coloque la boquilla en la posición "presión alta".
- Limpiar la boquilla.
- Sustituir la boquilla.
- Purgar el aparato (véase "Puesta en marcha").
- Verifique la cantidad de abastecimiento de agua (ver datos técnicos).
- Limpie el tamiz en la conexión del agua.
- Compruebe todos los tubos de abastecimiento hacia la bomba.
- Contactar al masterservice de Würth en caso necesario.

La bomba no es estanca

Está permitido perder 3 gotas de agua por minuto y pueden salir por la parte inferior del equipo.

Contactar al masterservice de Würth en caso de fuga mayor.

- En caso de fuga de mayor envergadura dejar que el masterservice de Würth revise el equipo.

La bomba da golpes

- Comprobar la estanqueidad de las tuberías de absorción de agua y detergente.
- Cerrar la válvula dosificadora para detergentes cuando se trabaje sin detergentes.
- Purgar el aparato (véase "Puesta en marcha").
- Contactar al masterservice de Würth en caso necesario.

El detergente no se aspira

- Coloque la boquilla en la posición "CHEM".
- Compruebe o limpie la manguera de detergente con filtro.
- Abra o compruebe o limpie la válvula dosificadora de detergente.
- Contactar al masterservice de Würth en caso necesario.

Accesorios y piezas de repuesto

- Sólo deben emplearse accesorios y piezas de repuesto originales o autorizados por Würth. Los accesorios y piezas de repuesto originales garantizan el funcionamiento seguro y sin averías del aparato.
- Si la herramienta eléctrica no funciona alguna vez a pesar de los minuciosos procesos de fabricación y comprobación, un técnico de Würth masterservice se tendrá que ocupar de la reparación. En Alemania, puede contactar con el masterservice de Würth de forma gratuita en el tel. 0800-WMASTER (0800-9 62 78 37) y en Austria en el 0800-20 30 13. Es imprescindible que indique la referencia del artículo que aparece en la placa de características de la herramienta eléctrica a la hora de realizar preguntas y pedir piezas de repuesto.
- Se puede acceder a la lista de recambios actual de la limpiadora de alta presión en Internet en „<http://www.wuerth.com/partsmanager>“ o solicitarla a la sucursal de Würth más próxima.

Garantía

- Para esta limpiadora de alta presión de Würth ofrecemos una garantía conforme a las normativas legales/específicas del país a partir de la fecha de compra (con el comprobante de la factura o el albarán). Los daños causados se solucionarán con una entrega de repuesto o reparación.
- Los daños causados por un desgaste natural, sobrecarga o manipulación incorrecta no están incluidos en la garantía.
- Solo se reconocerán las reclamaciones si la limpiadora de alta presión se entrega sin desmontar en una sucursal de Würth, a su representante de ventas de Würth o al masterservice de Würth.

Eliminación de desechos



Los equipos eléctricos, accesorios y embalajes tienen que ser reciclados de forma ecológica.

¡No tire los aparatos eléctricos en la basura convencional!

Solo para países de la UE:



de acuerdo con la directriz europea 2002/96/CE sobre dispositivos eléctrico y electrónicos viejos y su aplicación en el derecho nacional, se deben recoger los dispositivos eléctricos no aptos para el uso y reciclarlos de forma ecológica.

Declaración UE de conformidad

Por la presente declaramos que la máquina designada a continuación cumple, en lo que respecta a su diseño y tipo constructivo así como a la versión puesta a la venta por nosotros, las normas básicas de seguridad y sobre la salud que figuran en las directivas comunitarias correspondientes. La presente declaración perderá su validez en caso de que se realicen modificaciones en la máquina sin nuestro consentimiento explícito.



Producto: Limpiadora a alta presión
Modelo: HDR 160 Compact
0701 161 X
Modelo: HDR 185 Power
0701 162 X
Modelo: HDR 185 Power Plus
0701 163 X
Modelo: HDR 215 Premium
0701 164 X

Directivas comunitarias aplicables

2000/14/CE
2006/42/CE (+2009/127/CE)
2011/65/UE
2014/30/UE

Normas armonizadas aplicadas

EN 60335-1
EN 60335-2-79
EN 50581
EN 55014-1: 2006+A1: 2009+A2: 2011
EN 55014-2: 2015
EN 62233: 2008
EN 61000-3-2: 2014
HDR 160 Compact, HDR 215 Premium:
EN 61000-3-3: 2013
HDR 185 Power, HDR 185 Power Plus:
EN 61000-3-11: 2000

Procedimiento de evaluación de la conformidad aplicado

2000/14/CE: Anexo V

Nivel de potencia acústica dB(A)

HDR 160 Compact
Medido: 87
Garantizado: 89
HDR 185 Power, HDR 185 Power Plus
Medido: 89
Garantizado: 91
HDR 215 Premium
Medido: 85
Garantizado: 86

Documentación técnica para:
Adolf Würth GmbH & Co. KG, Abt. PPT
74653 Künzelsau



Frank Wolpert Dr.-Ing. Siegfried Beichter
Apoderado - Director Apoderado - Director de
gestión de productos Calidad

Künzelsau: 01/11/2016

Datos técnicos

Modelo		HDR 160 Compact	HDR 185 Power	HDR 185 Power Plus	HDR 215 Premium
Conexión de red					
Tensión	V	230			
Tipo de corriente	Hz	1 ~ 50			
Potencia conectada	kW	2,3	2,7		3,2
Fusible de red (inerte, caro. C)	A	16			
Impedancia de red máxima permitida	-	0.364 +j0.216	0.2679		0.302 +j0.189
Categoría de protección	-	IPX5			
Alargador 30 m	mm ²	2,5			
Conexión de agua					
Temperatura de entrada (máx.)	°C	60			
Velocidad de alimentación (mín.)	l/h (l/min)	600 (10)	700 (11,7)	720 (12)	
Altura de aspiración desde el depósito abierto (20 °C)	m	0,5			
Presión de entrada (máx.)	MPa (bar)	1 (10)			
Potencia y rendimiento					
Presión de trabajo agua (con boquilla estándar)	MPa (bar)	13 (130)	15 (150)	15 (150)	17 (170)
Tamaño de la boquilla de la boquilla estándar	-	031		032	028
Sobrepresión de servicio máxima	MPa (bar)	16 (160)	18,5 (185)	18,5 (185)	21,5 (215)
Caudal	l/h (l/min)	480 (8,0)	500 (8,3)	500 (8,3)	500 (8,3)
Aspiración de detergente	l/h (l/min)	0...35 (0...0,6)			
Fuerza de retroceso de la pistola pulverizadora manual (máx.)	N	21	25	25	21
Combustibles					
Cantidad de aceite	l	0,38			0,35
Tipo de aceite	-	SAE 15W40			
Medidas y pesos					
Longitud	mm	360			
Anchura	mm	375		400	375
Altura	mm	925			
Peso de funcionamiento típico	kg	26,1	28,9	30,8	29,6
Valores calculados conforme a la norma EN 60335-2-79					
Valor de vibración mano-brazo					
Pistola pulverizadora manual	m/s ²	<2,5	2,7	2,7	<2,5
Lanza dosificadora	m/s ²	<2,5	<2,5	<2,5	<2,5
Inseguridad K	m/s ²	1	1	1	1
Nivel de presión acústica L _{pA}	dB(A)	74	75	75	72
Inseguridad K _{pA}	dB(A)	2	2	2	1
Nivel de potencia acústica L _{WA} + inseguridad K _{WA}	dB(A)	89	91	91	86

PT



Leia o manual de instruções original antes de utilizar o seu aparelho. Proceda conforme as indicações no manual e guarde o manual para uma consulta posterior ou para terceiros a quem possa vir a vender o aparelho.

Índice

Elementos do aparelho	1
Avisos de segurança	1
Utilização conforme o fim a que se destina a máquina	2
Equipamento de segurança	3
Antes de colocar em funcionamento	3
Colocação em funcionamento	4
Manuseamento	5
Transporte	6
Armazenamento	6
Manutenção e limpeza	6
Ajuda em caso de avarias	7
Acessórios e peças sobressalentes	8
Garantia	8
Eliminação	8
Declaração UE de conformidade	9
Dados técnicos	10

Elementos do aparelho

Por favor, desdobre a página da frente com as imagens

- 1 Suporte para injectores
- 2 Punho
- 3 Ligação de alta pressão
- 4 Regulação da pressão/débito (não no HDR 160 Compact)
- 5 Ligação de água
- 6 Indicador do nível de óleo
- 7 Recipiente do óleo
- 8 Tampa da máquina
- 9 Interruptor da máquina
- 10 Parafuso de fixação da tampa do aparelho
- 11 Depósito de mangueiras
- 12 Suporte para a pistola de injeção manual
- 13 Bocal

- 14 Marcação do injectore
- 15 Lança
- 16 Pistola pulverizadora manual
- 17 Alavanca de segurança
- 18 Alavanca da pistola pulverizadora manual
- 19 Mangueira de alta pressão
- 20 Alavanca de avanço
- 21 Braçadeira para cabo
- 22 Parafusos de fixação da alavanca de avanço
- 23 Mangueira de aspiração do detergente com filtro
- 24 Válvula de dosagem do detergente
- 25 Compartimento acessórios
- 26 Carretel da mangueira
- 27 Manivela

Identificação da cor

Os elementos de funcionamento estão assinalados a vermelho.

Avisos de segurança

- Antes da primeira colocação em funcionamento, ler obrigatoriamente os avisos de segurança anexos para a lavadora de alta pressão!
- Respeitar as respectivas disposições nacionais do legislador referentes a projectores de jactos líquidos.
- Respeitar as respectivas disposições nacionais do legislador referentes à prevenção de acidentes. Os projectores de jactos líquidos têm que ser controlados regularmente e o resultado do controlo registado por escrito.

Indicações gerais de segurança

Segurança no local de trabalho

Mantenha a sua área de trabalho limpa e bem iluminada. A falta de arrumação e de iluminação na área de trabalho pode causar acidentes.

Segurança de pessoas

- Preste atenção à execução e manuseie o aparelho eléctrico com sensatez. Não utilize aparelhos eléctricos caso se encontre cansado ou sob a influência de drogas, álcool ou medicamentos.

Um momento de falta de atenção durante o trabalho com aparelhos eléctricos pode levar a ferimentos graves.

- Evite uma postura inadequada. Assegure a estabilidade e mantenha o equilíbrio. Assim, pode controlar melhor o aparelho eléctrico em situações inesperadas.
- Use vestuário adequado. Não use outro vestuário ou jóias. Mantenha o cabelo, o vestuário e as luvas longe de peças em movimento. Vestuário largo, jóias ou cabelos compridos podem ficar presos em peças em movimento.

Níveis do aparelho

⚠ PERIGO

Aviso referente a um perigo eminente que pode conduzir a graves ferimentos ou à morte.

⚠ ATENÇÃO

Aviso referente a uma possível situação perigosa que pode conduzir a graves ferimentos ou à morte.

⚠ CUIDADO

Aviso referente a uma situação potencialmente perigosa que pode causar ferimentos leves.

ADVERTÊNCIA

Aviso referente a uma situação potencialmente perigosa que pode causar danos materiais.

Símbolos no aparelho



Os jactos de alta pressão podem ser perigosos em caso de uso incorrecto. O jacto não deve ser dirigido contra pessoas, animais, equipamento eléctrico activo ou contra o próprio aparelho.

De acordo com as prescrições em vigor o aparelho nunca pode ser ligado à rede de água potável sem separador de sistema. Deve ser utilizado um separador de sistema adequado segundo EN 12729 tipo BA.



A água que tenha entrado no separador de sistema é considerada imprópria para consumo.

⚠ CUIDADO

Ligar o separador de sistema sempre à alimentação da água e nunca directamente ao aparelho!

Utilização conforme o fim a que se destina a máquina

Utilizar exclusivamente esta lavadora de alta pressão

- limpeza com jacto de baixa pressão e detergente (p. ex. limpeza de máquinas, veículos, construções, ferramentas),
- limpeza com jacto de alta pressão sem detergente (p. ex. limpeza de fachadas, terraços, aparelhos de jardim).

No caso de sujidade de difícil remoção, recomendamos a utilização da fresadora de sujidade, como acessório especial.

Requisitos colocados à qualidade da água:

ADVERTÊNCIA

Como meio de alta pressão só pode ser utilizada água limpa. Sujidade provoca o desgaste prematuro do aparelho ou depósitos.

Se for utilizada água de reciclagem, os seguintes valores-limite não podem ser ultrapassados.

Valor ph	6,5...9,5
Condutibilidade eléctrica *	Condutibilidade de água limpa +1200 µS/cm
Substâncias depositáveis **	< 0,5 mg/l
Substâncias filtráveis ***	< 50 mg/l
Hidrocarbonetos	< 20 mg/l
Cloreto	< 300 mg/l
Sulfato	< 240 mg/l
Cálcio	< 200 mg/l

Dureza total	< 28 °dH < 50 °TH < 500 ppm (mg CaCO ₃ /l)
Ferro	< 0,5 mg/l
Manganésio	< 0,05 mg/l
Cobre	< 2 mg/l
Cloro activo	< 0,3 mg/l
Livre de odores agressivos	
* No total, máximo de 2000 µS/cm	
** Volume de ensaio 1 l, tempo de depósito 30 min	
*** Sem substâncias abrasivas	

Equipamento de segurança

Os dispositivos de segurança servem para protecção do utilizador e não podem ser colocados fora de serviço nem sofrer alterações no seu funcionamento.

Válvula de descarga

(não no HDR 160 Compact)
Na redução do caudal de água, com o regulador de pressão e de débito, a válvula de descarga abre e uma parte da água retorna para o lado de aspiração da bomba.

Interruptor manométrico

Se soltar a alavanca da pistola de injeção manual, a bomba de alta pressão é desligada por um interruptor manométrico. Se a alavanca for puxada, a bomba volta a ligar.

A válvula de descarga e o interruptor de pressão foram ajustados e selados de fábrica. Os ajustes devem ser efectuados pelo masterservice da Würth.

Antes de colocar em funcionamento

Desembalar

- Verificar o conteúdo da embalagem ao desembalar o aparelho.
- Em caso de danos de transporte informar imediatamente os colaboradores responsáveis pelo serviço externo da Würth ou os colaboradores da sucursal Würth.

Verificar o nível do óleo

- ➔ Indicador do nível do óleo com o aparelho em posição horizontal. O nível do óleo tem que situar-se entre as duas marcas no recipiente do óleo.

Activar ventilação do depósito do óleo

- ➔ Desapertar o parafuso de fixação da tampa do aparelho, remover tampa do aparelho.
- ➔ Cortar o bico da tampa do depósito do óleo.
- ➔ Fixar a tampa do aparelho.

Montar os acessórios

- ➔ Montar o injector na lança (ver as marcações na parte de cima do anel de ajuste).
- ➔ Ligar a lança à pistola manual.

Em aparelhos sem tambor de mangueira:

- ➔ Puxar alavanca de impulsão, para cima, até ao batente.
- ➔ Aparafusar alavanca de impulsão com os parafusos incluídos no volume de fornecimento e ferramenta.
- ➔ Conectar a mangueira de alta pressão à pistola e à respetiva ligação de alta pressão do aparelho e apertar manualmente.

Em aparelhos com tambor de mangueira:

- Encaixar e engatar a manivela no veio do tambor da mangueira.
- Esticar a mangueira de alta pressão antes de enrolá-la.
- Através da rotação da manivela, enrolar a mangueira de alta pressão no tambor de mangueira em camadas uniformes. Seleccionar o sentido de rotação de forma que a mangueira de alta pressão não seja dobrada.
- Conectar a mangueira de alta pressão à pistola e apertar manualmente.

Colocação em funcionamento

Ligação eléctrica

⚠ PERIGO

Perigo de ferimentos devido a choque eléctrico.

- **O aparelho tem de ser ligado obrigatoriamente com uma ficha à rede eléctrica. É proibida uma ligação inseparável da corrente eléctrica. A ficha serve para a separação da rede.**
- **Ligar o aparelho só à corrente alternada.**
- **A impedância de rede máx. permitida, no ponto de conexão eléctrico (ver dados técnicos), não pode ser excedida. Em caso de dúvidas sobre a impedância de rede existente no seu ponto de conexão, deve entrar em contacto com a empresa de fornecimento de energia.**
- **A ficha e o acoplamento do cabo de extensão utilizado têm que ser impermeáveis.**
- **Utilizar cabos de extensão com corte transversal suficiente (veja "Dados técnicos") e desenrolar totalmente do tambor de cabo.**

Para os valores de ligação veja a placa de características / dados técnicos.

- Desenrolar o cabo de rede e pousar no chão.
- Ligar a ficha de rede à tomada de rede.

Ligação de água

Ligação à tubagem de água

⚠ ATENÇÃO

Respeite as normas da companhia de abastecimento de água.

De acordo com as prescrições em vigor o aparelho nunca pode ser ligado à rede de água potável sem separador de sistema.



Deve ser utilizado um separador de sistema adequado segundo EN 12729 tipo BA. A água que tenha entrado no separador de sistema é considerada imprópria para consumo.

⚠ CUIDADO

Ligar o separador de sistema sempre à alimentação da água e nunca directamente ao aparelho!

Valores de conexão, vide dados técnicos.

- Ligar a mangueira de admissão da água (comprimento mínimo 7,5m, diâmetro mínimo 3/4") na ligação da água do aparelho no ponto de admissão da água (por exemplo, torneira de água).

Aviso:

A mangueira de alimentação não está incluída no volume de fornecimento.

- Abrir a admissão de água.

Aspirar a água de recipientes abertos

- Ligar a mangueira de aspiração com filtro (n.º de artigo 0707 161 999) à ligação de água.
- Ventilar o aparelho:
 - Desenroskar o bocal.
 - Deixar o motor em funcionamento até que a água saia sem de bolhas de ar.
 - Se necessário, deixar o aparelho a trabalhar durante 10 segundos – desligar. Repetir o processo várias vezes.
- Desligar o aparelho e voltar a apertar o bocal.

Manuseamento

⚠ PERIGO

Perigo de explosão!

Não pulverizar líquidos inflamáveis. Na utilização do aparelho em zonas de perigo (p. ex. bombas de gasolina), deverão ser observadas as respetivas normas de segurança.

Perigo de ferimentos! Durante os trabalhos, segurar a pistola pulverizadora manual e a lança com as duas mãos.

⚠ CUIDADO

Limpar motores somente em locais onde existam colectores de óleo (protecção do ambiente).

Funcionamento a alta pressão



Aviso:

O aparelho está equipado com um interruptor de pressão. O motor só funciona com a pistola pulverizadora manual aberta.

- Desenrolar totalmente a mangueira de alta pressão do tambor da mangueira.
- Colocar o selector na posição "I".
- Desbloquear a pistola pulverizadora manual e puxar a alavanca da pistola.
- Regular a pressão de serviço e o débito através da rotação (contínua) na regulação de pressão e de débito (+/-) (sem regulação da pressão/débito no HDR 160 Compact).

Seleção do tipo de jacto

- Fechar a pistola pulverizadora manual.
- Rodar a estrutura do injector até que o símbolo desejado coincida com a marcação:

	<p>Jacto plano de baixa pressão (CHEM) para funcionamento com detergentes ou para limpeza com uma pressão reduzida.</p>
	<p>Jacto plano de alta pressão (25°) para sujidade de grande superfície</p>

Funcionamento com detergente

⚠ ATENÇÃO

Detergentes inadequados podem provocar danos no aparelho ou no objecto a limpar. Utilizar apenas detergentes homologados pela Würth. Ter em atenção as recomendações sobre dosagem e indicações que acompanham o detergente. Não utilizar mais detergente do que o necessário para não prejudicar o ambiente

Ter atenção aos avisos de segurança nos detergentes.

Os detergentes Würth garantem um trabalho sem perturbações. Por favor, informe-se pedindo o nosso catálogo ou os nossos folhetos informativos sobre detergentes.

- Retirar a mangueira de aspiração de detergente.
- Pendurar a mangueira de aspiração do detergente num recipiente com o produto.
- Regular o bocal em "CHEM".
- Colocar a válvula de dosagem do detergente na concentração desejada.

Métodos de limpeza recomendados

- Espalhar o detergente de forma económica sobre a superfície seca e deixá-lo actuar (não secar).
- Lavar a sujidade solta com o jacto de alta pressão.
- Após o funcionamento, substituir o filtro em água limpa. Rodar a válvula de dosagem para a concentração máxima de detergente. Ligar o aparelho e lavar durante um minuto.

Interromper o funcionamento

- Libertando a alavanca da pistola de injeção manual, o aparelho desliga.
- Voltar a accionar a alavanca da pistola de injeção manual, o aparelho volta a funcionar.

Desligar o aparelho

- Colocar o selector na posição "0".
- Retirar a ficha de rede da tomada.
- Fechar a alimentação de água.
- Accionar a pistola manual até a máquina ficar sem pressão.
- Accionar a alavanca de segurança da pistola de injeção manual para proteger a alavanca da pistola contra um accionamento indevido.

Guardar a máquina

- Encaixar a pistola de injeção manual no suporte.
- Enrolar a mangueira de alta pressão e pendurá-la sobre o depósito das mangueiras.
ou
Enrolar a mangueira de alta pressão no tambor de mangueira. Empurrar o punho da manivela para bloquear o tambor de mangueira.
- Enrolar o cabo de ligação à volta da braçadeira do cabo.
- Fixar a ficha com o clipe montado.

Protecção contra o congelamento

ADVERTÊNCIA

O gelo danificará o aparelho se a água não for completamente retirada.

Guardar a máquina num local ao abrigo do gelo.

Se não for possível, deve depositá-la num local protegido do gelo:

- Esvaziar a água.
- Bombear um líquido anticongelante comum pelo aparelho.

Aviso:

Utilizar líquido anticongelante comum para automóveis à base de glicol.

Respeitar as instruções de utilização do fabricante do anticongelante.

- Deixar funcionar a máquina durante, no máx., 1 minuto até que toda a água tenha saído da bomba e das mangueiras.

Transporte

⚠ CUIDADO

Perigo de ferimentos e de danos! Ter atenção ao peso do aparelho durante o transporte.

- Para transportar o aparelho para longas distâncias, puxe-o pelo punho atrás de si.
- Em aparelhos sem tambor da mangueira colocar para baixo o arco de impulsão para transporte. Pegue no aparelho pelos punhos e não pelo arco de impulsão.
- Durante o transporte em veículos, proteger o aparelho contra deslizes e tombamentos, de acordo com as directivas em vigor.

Armazenamento

⚠ CUIDADO

Perigo de lesões e de danos! Ter atenção ao peso do aparelho durante o armazenamento.

Este aparelho só pode ser armazenado em espaços fechados e cobertos.

Manutenção e limpeza

⚠ PERIGO

Perigo de ferimentos devido a choque eléctrico ou activação inadvertida do aparelho.

Desligar o aparelho e retirar a ficha de rede antes de efectuar quaisquer trabalhos no aparelho.

ADVERTÊNCIA

Manter o aparelho e a ranhura de ventilação limpos, de modo a garantir um funcionamento seguro e correcto.

Aviso:

O óleo velho só pode ser eliminado pelos postos de recolha previstos na lei. P. f. entregue os óleos usados nesses locais. Poluir o meio-ambiente com óleo é punível por lei.

Antes de cada serviço

- Controlar a existência de possíveis danos no cabo de ligação e no cabo de telecomando (perigo devido a choque eléctrico). Cabos danificados devem ser substituídos, de imediato, pelo masterservice da Würth ou por um electricista credenciado.
- Controlar a mangueira de alta pressão quanto a eventuais danos (perigo de rebentamento). Substituir imediatamente uma mangueira de alta pressão danificada.
- Verificar a estanquidade do aparelho (bomba). É permitida uma fuga de 3 gotas de água por minuto que podem aparecer na parte de baixo do aparelho. Se a fuga for maior, contactar o masterservice Würth.

Semanalmente

- Controlar o nível do óleo. Se o óleo apresentar um aspecto leitoso (água misturada com óleo), contacte imediatamente o masterservice da Würth.
- Limpar o coador na conexão de água.
- Limpar o filtro na mangueira de aspiração do detergente.

Todas as 500 horas de serviço, pelo menos uma vez por ano

- Deixar que a manutenção do aparelho seja efetuada pela Würth.
- Mudar o óleo.

Mudança do óleo

Aviso:

Consulte o capítulo "Dados Técnicos" sobre a quantidade e tipo de óleo.

- Desapertar o parafuso de fixação da tampa do aparelho, remover tampa do aparelho.
- Retirar a tampa do depósito do óleo.
- Incliná-lo para a frente.
- Recolher o óleo num recipiente colector.
- Deitar, lentamente, o óleo novo; as bolhas de ar têm que escapar.
- Colocar a tampa do depósito do óleo.
- Fixar a tampa do aparelho.

Ajuda em caso de avarias

⚠ PERIGO

Perigo de ferimentos devido a choque eléctrico ou activação inadvertida do aparelho.

- **Desligar o aparelho e retirar a ficha de rede antes de efectuar quaisquer trabalhos no aparelho.**
- **Os componentes eléctricos só podem ser testados e reparados pelo masterservice da Würth.**
- **Em caso de anomalias que não estejam referidas neste capítulo, dúvidas ou indicações expressas, contactar o masterservice da Würth.**

A máquina não funciona

- Verificar se o cabo de ligação apresenta danos.
- Controlar a tensão da rede.
- Em caso de uma anomalia na parte eléctrica, contactar o masterservice Würth.

A máquina não atinge a pressão de serviço

- Ajustar o bocal em "Alta pressão".
- Limpar bocal.
- Substituir bocal.
- Purgar o ar do aparelho (veja "Colocação em funcionamento")
- Controlar quantidade de água de alimentação (veja Dados Técnicos).
- Limpar o coador na conexão de água.
- Controlar todas as linhas de admissão (adutoras) da bomba.
- Em caso de necessidade, contactar o masterservice Würth.

A bomba tem fugas

É permitida uma fuga de 3 gotas de água por minuto que podem aparecer na parte de baixo do aparelho. Se a fuga for maior, contactar o masterservice Würth.

- Se a fuga for maior, solicitar o masterservice da Würth verificar a máquina.

A bomba provoca ruídos

- Controlar as tubagens de aspiração da água e do detergente quanto a fugas.
- Fechar a válvula de dosagem do detergente durante o funcionamento sem detergente.
- Purgar o ar do aparelho (veja "Colocação em funcionamento")
- Em caso de necessidade, contactar o masterservice Würth.

O detergente não é aspirado

- Regular o bocal em "CHEM".
- Limpar / verificar a mangueira de aspiração de detergente com filtro.
- Abrir a válvula doseadora do detergente ou controlar/limpar.
- Em caso de necessidade, contactar o masterservice Würth.

Acessórios e peças sobressalentes

- Só podem ser utilizados acessórios e peças de reposição autorizados pela Würth. Acessórios e Peças de Reposição Originais - fornecem a garantia para que o aparelho possa ser operado em segurança e isento de falhas.
- Se, todavia, a ferramenta eléctrica avariar apesar de minuciosos processos de fabrico e de verificação, a reparação deve ser realizada por um masterservice da Würth. Na Alemanha, pode contactar o masterservice da Würth, de forma gratuita, para o telefone 0800-WMASTER (0800-9 62 78 37), na Áustria, para o número 0800-20 30 13. Indicar sempre o n.º do artigo (constante na placa de características da ferramenta eléctrica) aquando de consultas ou encomendas de peças sobressalentes.
- A actual lista de peças sobressalentes desta lavadora de alta pressão pode ser consultada na Internet em <http://www.wuerth.com/partsmanager> ou solicitada junto da sucursal Würth mais próxima.

Garantia

- Para esta lavadora de alta pressão Würth oferecemos uma garantia de acordo com a legislação em vigor no país de compra, a partir da data de compra (comprovativo com talão de compra ou guia de fornecimento). Eventuais danos serão eliminados por reparação ou novo fornecimento.
- A garantia não abrange danos resultantes do desgaste natural, sobrecarga ou uma utilização inadequada.
- Reclamações só serão reconhecidas se a lavadora de alta pressão for entregue em estado completo (não desmontado) numa sucursal Würth, ao seu colaborador do serviço externo da Würth ou a um masterservice da Würth.

Eliminação



Aparelhos eléctricos, acessórios e embalagens devem ser encaminhados para a reciclagem.

Nunca eliminar aparelhos eléctricos no lixo doméstico!

Apenas para países membros da UE:



Segundo a Directiva Europeia 2002/96/CE relativamente a aparelhos eléctricos e electrónicos usados e a sua conversão no direito nacional, os aparelhos eléctricos inutilizáveis têm que ser recolhidos separadamente e encaminhados para uma reciclagem compatível com o meio ambiente.

Declaração UE de conformidade

Declaramos pelo presente instrumento que a máquina abaixo indicada corresponde, na sua concepção e fabrico, bem como no tipo por nós comercializado, às exigências básicas de segurança e de saúde da directiva da UE. Em caso de modificação na máquina sem o nosso consentimento prévio, a presente declaração perderá a validade.



Produto: Lavadora de alta pressão
Tipo: HDR 160 Compact
0701 161 X
Tipo: HDR 185 Power
0701 162 X
Tipo: HDR 185 Power Plus
0701 163 X
Tipo: HDR 215 Premium
0701 164 X

Respectivas Directrizes da UE

2000/14/CE
2006/42/CE (+2009/127/CE)
2011/65/UE
2014/30/UE

Normas harmonizadas aplicadas

EN 60335-1
EN 60335-2-79
EN 50581
EN 55014-1: 2006+A1: 2009+A2: 2011
EN 55014-2: 2015
EN 62233: 2008
EN 61000-3-2: 2014
HDR 160 Compact, HDR 215 Premium:
EN 61000-3-3: 2013
HDR 185 Power, HDR 185 Power Plus:
EN 61000-3-11: 2000

Processo aplicado de avaliação de conformidade

2000/14/CE: Anexo V

Nível de potência acústica dB(A)

HDR 160 Compact
Medido: 87
Garantido: 89

HDR 185 Power, HDR 185 Power Plus
Medido: 89
Garantido: 91
HDR 215 Premium
Medido: 85
Garantido: 86

Documentação técnica em:
Adolf Würth GmbH & Co. KG, Abt. PPT
74653 Künzelsau



Frank Wolpert Dr.-Ing. Siegfried Beichter
Secretário - Gestor de Procurador - Diretor da
projetos Qualidade

Künzelsau: 01/11/2016

Dados técnicos

Tipo	HDR 160 Compact	HDR 185 Power	HDR 185 Power Plus	HDR 215 Premium	
Ligação à rede					
Tensão	V	230			
Tipo de corrente	Hz	1 ~ 50			
Potência da ligação	kW	2,3	2,7	3,2	
Protecção por fusível (fusível de acção lenta, carga C)	A	16			
Impedância da rede máx. permitida	-	0.364 +j0.216	0.2679	0.302 +j0.189	
Tipo de protecção	-	IPX5			
Cabo de extensão 30 m	mm ²	2,5			
Ligação de água					
Temperatura de admissão (máx.)	°C	60			
Quantidade de admissão (mín.)	l/h (l/min)	600 (10)	700 (11,7)	720 (12)	
Altura de aspiração dum recipiente aberto (20 °C).	m	0,5			
Pressão de admissão (máx.)	MPa (bar)	1 (10)			
Dados relativos à potência					
Pressão de serviço da água (com bocal padrão)	MPa (bar)	13 (130)	15 (150)	15 (150)	17 (170)
Calibre do bico do bocal padrão	-	031		032	028
Máx. pressão de serviço	MPa (bar)	16 (160)	18,5 (185)	18,5 (185)	21,5 (215)
Débito	l/h (l/min)	480 (8,0)	500 (8,3)	500 (8,3)	500 (8,3)
Aspiração de detergente	l/h (l/min)	0...35 (0...0,6)			
Força de recuo (máx.) da pistola manual	N	21	25	25	21
Produtos de consumo					
Quantidade de óleo	l	0,38		0,35	
Tipo de óleo	-	SAE 15W40			
Medidas e pesos					
Comprimento	mm	360			
Largura	mm	375	400	375	
Altura	mm	925			
Peso de funcionamento típico	kg	26,1	28,9	30,8	29,6
Valores obtidos segundo EN 60335-2-79					
Valor de vibração mão/braço					
Pistola pulverizadora manual	m/s ²	<2,5	2,7	2,7	<2,5
Lança	m/s ²	<2,5	<2,5	<2,5	<2,5
Insegurança K	m/s ²	1	1	1	1
Nível de pressão acústica L _{pA}	dB(A)	74	75	75	72
Insegurança K _{pA}	dB(A)	2	2	2	1
Nível de potência acústica L _{WA} + Insegurança K _{WA}	dB(A)	89	91	91	86

NL

Lees vóór het eerste gebruik van uw apparaat deze originele gebruiksaanwijzing, ga navenant te werk en bewaar hem voor later gebruik of voor een latere eigenaar.

Inhoudsopgave

Apparaat-elementen	1
Veiligheidsinstructies	1
Reglementair gebruik	2
Veiligheidsinrichtingen.	3
Voor de inbedrijfstelling	3
Inbedrijfstelling	3
Bediening	4
Vervoer	6
Opslag	6
Onderhoud en reiniging	6
Hulp bij storingen	7
Toebehoren en reserveonderdelen	7
Garantie	8
Verwijdering	8
EU-conformiteitsverklaring.	8
Technische gegevens.	9

Apparaat-elementen

- Afbeeldig naar voren uitklappen a.u.b.
- 1 Straalpijpopbergvak
 - 2 Greep
 - 3 Hogedrukaansluiting
 - 4 Druk-/volumeregeling (niet bij HDR 160 Compact)
 - 5 Wateraansluiting
 - 6 Oliepeilindicatie
 - 7 Oliereservoir
 - 8 Apparaatkap
 - 9 Apparaatschakelaar
 - 10 Bevestigingsschroef apparaatkap
 - 11 Slangopbergvak
 - 12 Houder voor handspuitpistool
 - 13 Sproeier
 - 14 Markering van de sproeier
 - 15 Staalbuis
 - 16 Handspuitlans
 - 17 Veiligheidshendel

- 18 Heffboom van het handspuitpistool
- 19 Hogedrukslang
- 20 Schuifbeugel
- 21 Kabelhouder
- 22 Bevestigingsschroef schuifbeugel
- 23 Reinigingsmiddel-zuigslang met filter
- 24 Reinigingsmiddel-doseerapparaat
- 25 Accessoiresvak
- 26 Slangtrommel
- 27 Krukhendel

Kleurmarkering

Functie-elementen zijn rood gemarkeerd.

Veiligheidsinstructies

- Lees vóór de eerste inbedrijfstelling in elk geval de bijgevoegde veiligheidsinstructies voor hogedrukreinigers!
- Overeenkomstige nationale voorschriften van de wetgever voor stralers van vloeistoffen in acht nemen.
- Overeenkomstige nationale voorschriften van de wetgever inzake ongevallenpreventie in acht nemen. Stralers van vloeistoffen moeten regelmatig gecontroleerd worden en het resultaat van de controle moet schriftelijk vastgelegd worden.

Algemene veiligheidsinstructies

Veiligheid op werkplek

Houd uw werkbereik schoon en goed verlicht. Rommel of onverlichte werkbereiken kunnen leiden tot ongevallen.

Veiligheid van personen

- Wees alert, houd uw aandacht bij wat u doet en gebruik uw gezonde verstand wanneer u met een elektrisch apparaat werkt. Gebruik elektrische apparaten nooit onder invloed van drugs, alcohol of medicijnen of wanneer u moe bent. Eén moment van onoplettendheid terwijl u het elektrische apparaat gebruikt, kan leiden tot ernstig letsel.

- Vermijd een abnormale lichaamshouding. Zorg dat u stevig staat en bewaar altijd uw evenwicht. Op die manier kunt u het elektrische apparaat in onverwachte situaties beter onder controle houden.
- Draag geschikte kledij. Draag geen wijde kledij of juwelen. Houd uw haar, kledij en handschoenen ver uit de buurt van bewegende delen. Losse kledij, juwelen of lang haar kunnen door bewegende delen worden gegrepen.

Gevarenniveaus

⚠ GEVAAR

Verwijzing naar een onmiddellijk dreigend gevaar dat tot ernstige en zelfs dodelijke lichaamsverwondingen leidt.

⚠ WAARSCHUWING

Verwijzing naar een mogelijke gevaarlijke situatie die tot ernstige en zelfs dodelijke lichaamsverwondingen kan leiden.

⚠ VOORZICHTIG

Verwijzing naar een mogelijk gevaarlijke situatie die tot lichte verwondingen kan leiden.

LET OP

Verwijzing naar een mogelijke gevaarlijke situatie die tot materiële schade kan leiden.

Symbolen op het apparaat



Hogedrukstralen kunnen gevaarlijk zijn wanneer ondeskundigen het apparaat bedienen. U mag de straal mag niet richten op personen, dieren, onder stroom staande voorwerpen of de hogedrukreiniger zelf.

Conform de geldige voorschriften mag het apparaat nooit zonder systemscheider aan het drinkwaternet worden gebruikt. Er moet een geschikte systemscheider conform EN 12729 type BA worden gebruikt.



Water dat door een systemscheider is gestroomd, wordt als niet-drinkbaar beschouwd.

⚠ VOORZICHTIG

Sluit de systemscheider altijd op de watertoevoer en nooit direct op het apparaat aan!

Reglementair gebruik

Deze hogedrukreiniger uitsluitend gebruiken

- voor het reinigen met de lagedrukstraal en reinigingsmiddel (bv. reinigen van machines, voertuigen, bouwwerken, werktuigen),
- voor reinigen met hogedrukstraal zonder reinigingsmiddel (bv. reinigen van gevels, terrassen, tuingereedschap).

Voor hardnekkig vuil raden wij de vuilfrees als bijzondere toebehoren aan.

Eisen aan de waterkwaliteit:

LET OP

Als hogedrukmedium mag uitsluitend schoon water worden gebruikt. Verontreinigingen geven aanleiding tot vroegtijdige slijtage of afzettingen in het apparaat.

Als gerecycleerd water wordt gebruikt, mogen de volgende grenswaarden niet overschreden worden.

pH-waarde	6,5...9,5
elektrische geleidbaarheid *	Geleidbaarheid vers water + 1200 µS/cm
afzetbare stoffen **	< 0,5 mg/l
uifilterbare stoffen ***	< 50 mg/l
Koolwaterstoffen	< 20 mg/l
Chloride	< 300 mg/l
Sulfaat	< 240 mg/l
Calcium	< 200 mg/l
Totale hardheid	< 28 °dH < 50 °TH < 500 ppm (mg CaCO ₃ /l)
IJzer	< 0,5 mg/l

Mangaan	< 0,05 mg/l
Koper	< 2 mg/l
Actieve chloor	< 0,3 mg/l
vrij van kwalijke geurtjes	
* Maximum in totaal 2000 µS/cm	
** Testvolume 1 l, afzettijd 30 min	
*** geen abrasieve stoffen	

Veiligheidsinrichtingen

Veiligheidsinrichtingen dienen voor de bescherming van de gebruiker en mogen niet buiten werking gezet of in hun functie omzeild worden.

Overstroomklep

(niet bij HDR 160 Compact)

Bij het verlagen van de waterhoeveelheid met de druk-/volumeregeling gaat de overstroomklep open en stroomt een deel van het water terug naar de zuigkant van de pomp.

Drukschakelaar

Wordt de hendel van het handspuitpistool losgelaten, dan schakelt de drukschakelaar de pomp uit en stopt de hogedrukstraal. Wordt de hendel aangetrokken, dan schakelt de drukschakelaar de pomp weer in.

Overstroomklep en drukschakelaar zijn in de fabriek ingesteld en verzegeld. Instellingen mogen alleen door de Würth-masterservice worden doorgevoerd.

Voor de inbedrijfstelling

Uitpakken

- De inhoud van de verpakking controleren bij het uitpakken.
- Neem bij transportschade onmiddellijk contact op met de verantwoordelijke Würth-buitendienstmedewerker of een Würth-filiaalmedewerker.

Oliepeil controleren

- ➔ Oliepeilaanduiding aflezen bij een rechtopstaand apparaat. Het oliepeil moet tussen beide markeringen op het oliereservoir liggen.

Ontluchting oliereservoir activeren

- ➔ Bevestigingsschroef van de apparaatkap losdraaien, apparaatkap verwijderen.
- ➔ Punt van het oliereservoirdeksel afsnijden.
- ➔ Apparaatkap bevestigen.

Toebehoren monteren

- ➔ Sproeier op de straalpijp monteren (markeringen op de stelling bovenaan).
- ➔ Straalbuis met handspuitpistool verbinden.

Bij apparaten zonder slangtrommel:

- ➔ Schuifbeugel tot de aanslag naar boven trekken.
- ➔ Schuifbeugel met meegeleverde schroeven en gereedschap vastschroeven.
- ➔ Hogedrukslang met handspuitpistool en hogedrukaansluiting van het apparaat verbinden en handvast aandraaien.

Bij apparaten met slangtrommel:

- ➔ Krukhendel in de slangtrommelas steken en laten klikken.
- ➔ hogedrukslang voor het oprollen gestrekt leggen.
- ➔ Hogedrukslang in gelijkmatige lagen op de slangtrommel wikkelen door aan de krukhendel te draaien. Draairichting zodanig kiezen dat de hogedrukslang niet geknikt wordt.
- ➔ Hogedrukslang met handspuitpistool verbinden en handvast aandraaien.

Inbedrijfstelling

Elektrische aansluiting

⚠ GEVAAR

Verwondingsgevaar door elektrische schok

- **Het apparaat moet zeker met een stekker aangesloten worden op het elektriciteitsnet. Een niet-scheidbare verbinding met het stroomnet is verboden. De stekker dient voor de netscheiding.**
- **Apparaat uitsluitend aansluiten op wisselstroom.**

- De maximaal toegelaten netimpedantie aan het elektrische aansluitpunt (zie Technische gegevens) mag niet overschreden worden. In geval van onduidelijkheden in verband met de netimpedantie aan uw aansluitpunt neemt u best contact op met uw electriciteitsmaatschappij.
- Stekker en verbinding van een gebruikte verlengkabel moeten waterdicht zijn.
- Verlengkabel met een voldoende grote diameter gebruiken (zie „Technische gegevens“) en volledig van de kabeltrommel wikkelen.

Aansluitwaarden zie typeplaatje/Technische gegevens.

- Netsnoer afwikkelen en op de grond leggen.
- Netstekker in een stopcontact steken.

Wateraansluiting

Aansluiting aan de waterleiding

⚠ WAARSCHUWING

Voorschriften van de watermaatschappij in acht nemen.

Conform de geldige voorschriften mag het apparaat nooit zonder systeemscheider aan het drinkwaternet worden gebruikt. Er moet een geschikte systeemscheider conform EN 12729 type BA worden gebruikt. Water dat door een systeemscheider is gestroomd, wordt als niet-drinkbaar beschouwd.



⚠ VOORZICHTIG

Sluit de systeemscheider altijd op de watertoevoer en nooit direct op het apparaat aan!

Aansluitwaarden zie Technische gegevens.

- Toevoerslang (minimumlengte 7,5 m, minimumdiameter 3/4") aan de wateraansluiting van het apparaat en aan de watertoevoer (bijvoorbeeld waterkraan) aansluiten.

Instructie:

De toevoerslang wordt niet meegeleverd.

- Open de watertoevoer.

Water aanzuigen uit open reservoirs

- Zuigslang met filter (artikelnummer 0707 161 999) aan de wateraansluiting vastschroeven.
- Apparaat ontlichten:
Sproeier losschroeven.
Apparaat laten draaien tot het water zonder luchtbellens uit de straalpijp komt.
Apparaat eventueel gedurende 10 seconden laten draaien – uitschakelen. Proces meermaals herhalen.
- Apparaat uitschakelen en sproeier opnieuw vastschroeven.

Bediening

⚠ GEVAAR

Explosiegevaar!

Verstuif geen brandbare vloeistoffen.

Bij het gebruik van het apparaat in gevaarlijke bereiken (bv. tankstations) moeten de overeenkomstige veiligheidsvoorschriften in acht genomen worden. Gevaar voor letsel! Bij het werken handsputpistool en straalbuis met beide handen vasthouden.

⚠ VOORZICHTIG

Motoren alleen reinigen op plaatsen met overeenkomstige olieafscheider (milieubescherming).

Werken met hoge druk

Instructie:



Het apparaat is uitgerust met een drukschakelaar. De motor draait alleen als het handsputpistool geopend is.

- Hogedrukslang volledig van de slangtrommel afrollen.
- Apparaatschakelaar op "I" zetten.
- Handsputpistool ontgrendelen en hendel van het pistool aantrekken.

- Werkdruk en waterhoeveelheid instellen (+/-) door aan de druk- en volumeregeling te draaien (traploos).
(Geen druk- en volumeregeling bij HDR 160 Compact).

Straalsoort kiezen

- Handspuitpistool sluiten.
- Behuizing van de sproeier draaien tot het gewenste symbool overeenstemt met de markering:

	<ul style="list-style-type: none"> ■ Vlakke lagedrukstraal (CHEM) voor de werking met reinigingsmiddel of reinigen met een lage druk
	<ul style="list-style-type: none"> ■ Vlakke hogedrukstraal (25°) voor uitgestrekt vuil

Werking met reinigingsmiddel

⚠ WAARSCHUWING

Ongeschikte reinigingsmiddelen kunnen het apparaat en het te reinigen object beschadigen. Alleen reinigingsmiddelen gebruiken die vrijgegeven zijn door Würth. Neem het doseeradvice en de instructies in acht die bij de reinigingsmiddelen horen. Spring ter bescherming van het milieu zuinig om met reinigingsmiddelen.

Veiligheidsinstructies op de reinigingsmiddelen in acht nemen.

Würth-reinigingsmiddelen garanderen een storingsvrije werking. Laat u adviseren of vraag onze catalogus of informatiebladen van de reinigingsmiddelen aan.

- Reinigingsmiddel-zuigslang uittrekken.
- Reinigingsmiddel-zuigslang in een reservoir met reinigingsmiddel hangen.
- Sproeier op „CHEM“ stellen.
- Reinigingsmiddel-doseerapparaat op gewenste concentratie stellen.

Aanbevolen reinigingsmethode

- Reinigingsmiddel in geringe hoeveelheid op het droge oppervlak sproeien en laten inwerken (niet laten opdrogen!).

- Spoel losgeraakt vuil er met de hogedrukstraal af.
- Na het gebruik de filter in zuiver water dompen. Doseerklep op de hoogste concentratie draaien. Apparaat starten en gedurende een minuut schoonspoelen.

Werking onderbreken

- Hendel van het handspuitpistool loslaten, het apparaat wordt uitgeschakeld.
- Hendel van het handspuitpistool opnieuw aantrekken, het apparaat wordt opnieuw ingeschakeld.

Apparaat uitschakelen

- Apparaatschakelaar op „0“ stellen.
- Trek de stekker uit het stopcontact.
- Watertoevoer sluiten.
- Handspuitpistool bedienen tot het apparaat drukvrij is.
- Veiligheidshendel van het handspuitpistool bedienen om de hendel van het pistool te beveiligen tegen onbedoeld activeren.

Apparaat opslaan

- Handspuitpistool in de houder steken.
- Hogedrukslang oprollen en over het slangopbergvak hangen.
of
Hogedrukslang op de slangtrommel wikkelen. Greep van de krukhendel inschuiven om de slangtrommel te blokkeren.
- Aansluitkabel rond de kabelhouder wikkelen.
- Stekker met gemonteerde clip bevestigen.

Vorstbescherming

LET OP

Vorst vernielt het onvolledig leeggemaakte apparaat.

Apparaat op een vorstvrije plaats bewaren.

Indien een vorstvrije plaats niet mogelijk is:

- Water aflaten.
- Gebruikelijk antivriesmiddel door het apparaat pompen.

Instructie:

Gebruik courant antivriesmiddel voor auto's op basis van glycol.

Behandelingsvoorschriften van de fabrikant van het antivriesmiddel in acht nemen.

→ Apparaat max. 1 minuut laten draaien tot de pomp en de leidingen leeg zijn.

Vervoer

⚠ VOORZICHTIG

Verwondings- en beschadigingsgevaar! Neem bij het transport het gewicht van het apparaat in acht.

- Voor het transport op lange trajecten het apparaat aan het greep achter zich aan trekken.
- Bij apparaten zonder slangtrommel de duwbeugel voor het dragen naar omlaag brengen. Apparaat voor het dragen aan de grepen en niet aan de duwbeugel vastnemen.
- Bij het transport in voertuigen moet het apparaat conform de geldige richtlijnen beveiligd worden tegen verschuiven en kantelen.

Opslag

⚠ VOORZICHTIG

Gevaar voor lichamelijk letsel en beschadiging! Let op het gewicht van het apparaat bij opslag.

Het apparaat mag alleen binnen worden opgeborgen.

Onderhoud en reiniging

⚠ GEVAAR

Verwondingsgevaar door onverwacht startend apparaat en elektrische schok. Voor alle werkzaamheden aan het apparaat moet het apparaat uitgeschakeld en de stekker uitgetrokken worden. LET OP

Apparaat en ventilatiespleten schoon houden om goed en veilig te werken. Instructie:

Oude olie mag enkel door de voorziene verzamelpunten afgevoerd worden. Geef afgewerkte olie hier af. Het vervuilen van het milieu met oude olie is strafbaar.

Voor elke werking

- Aansluitkabel controleren op schade (gevaar door elektrische schok), beschadigde aansluitkabel onmiddellijk laten vervangen door een Würth-masterservice/elektriciën.
- Hogedrukslang controleren op beschadiging (barstgevaar). Beschadigde hogedrukslang onmiddellijk vervangen.
- Apparaat (pomp) op dichtheid controleren. 3 druppels water per minuut zijn toegestaan en kunnen aan de onderkant van het apparaat ontsnappen. Neem bij grotere lekkages contact op met een Würth-masterservice.

Wekelijks

- Oliepeil controleren. Neem bij melkachtige olie (water in de olie) onmiddellijk contact op met een Würth-masterservice.
- Zeef in de wateraansluiting reinigen.
- Filter aan de reinigingsmiddel-zuigslang reinigen.

Alle 500 bedrijfsuren, minstens jaarlijks

- Laat het onderhoud van het apparaat uitvoeren door een Würth-masterservice.
- Olie vervangen.

Olieverversing

Instructie:

Oliehoeveelheid en -soort zie „Technische gegevens“.

- Bevestigingsschroef van de apparaatkap losdraaien, apparaatkap verwijderen.
- Deksel van de olietank verwijderen.
- Apparaat naar voren kantelen.
- Olie in opvangbak aflaten.
- Nieuwe olie langzaam vullen; luchtballen moeten ontsnappen.
- Deksel van het oliereservoir aanbrengen.
- Apparaatkap bevestigen.

Hulp bij storingen

⚠ GEVAAR

Verwondingsgevaar door onverwacht startend apparaat en elektrische schok

- Voor alle werkzaamheden aan het apparaat moet het apparaat uitgeschakeld en de stekker uitgetrokken worden.
- Laat elektrische onderdelen alleen controleren en repareren door een Würth-masterservice.
- Raadpleeg bij storingen die in dit hoofdstuk niet worden vermeld, in geval van twijfel en bij een uitdrukkelijke instructie de Würth-masterservice.

Apparaat draait niet

- Aansluitkabel controleren op schade.
- Netspanning controleren.
- Neem bij een elektrisch defect contact op met een Würth-masterservice.

Apparaat komt niet op druk

- Sproeier op „Hogedruk“ stellen.
- Sproeikop reinigen.
- Vervang de sproeier.
- Apparaat ontluften (zie „Inbedrijfstelling“).
- Watertoeverhoeveelheid controleren (zie Technische gegevens).
- Zeef in de wateraansluiting reinigen.
- Alle toevoerleidingen naar de pomp controleren.
- Neem indien nodig contact op met een Würth-masterservice.

Pomp ondicht

3 druppels water per minuut zijn toegestaan en kunnen aan de onderkant van het apparaat ontsnappen. Neem bij grotere lekkages contact op met een Würth-masterservice.

- Bij sterkere ondichtheid het apparaat door een Würth-masterservice laten controleren.

Pomp klopt

- Zuigleidingen voor water en reinigingsmiddel controleren op ondichtheid.
- Doseerklep voor reinigingsmiddel sluiten bij een werking zonder reinigingsmiddel.
- Apparaat ontluften (zie „Inbedrijfstelling“).
- Neem indien nodig contact op met een Würth-masterservice.

Reinigingsmiddel wordt niet aangezogen

- Sproeier op „CHEM“ stellen.
- Reinigingsmiddel-zuigslang met filter controleren/reinigen.
- Reinigingsmiddel-doseerapparaat openen of controleren/reinigen.
- Neem indien nodig contact op met een Würth-masterservice.

Toebehoren en reserveonderdelen

- Er mogen alleen toebehoren en onderdelen gebruikt worden, die door Würth vrijgegeven zijn. Origineel toebehoren en originele onderdelen bieden de garantie daarvoor, dat het apparaat veilig en storingsvrij gebruikt kan worden.
- Mocht het elektrische gereedschap ondanks zorgvuldige fabricage en keuring een keer uitvallen, dan moet de reparatie door een Würth-masterservice worden uitgevoerd. In Duitsland kunt u gratis contact opnemen met de Würth-masterservice via tel. 0800-WMASTER (0800-9 62 78 37), in Oostenrijk via tel. 0800-20 30 13. Geef bij alle vragen en bestellingen van reserveonderdelen beslist het artikelnummer conform het typeplaatje van het elektrische gereedschap aan.
- De actuele onderdelenlijst voor deze hogedrukreiniger kan op internet op <http://www.wuerth.com/partsmanager> worden opgevraagd of bij het dichtstbijzijnde filiaal worden aangevraagd.

Garantie

- Voor deze Würth-hogedrukreiniger bieden wij garantie conform de wettelijke/nationale bepalingen vanaf de datum van aankoop (bewijs d.m.v. factuur of pakbon). Ontstane schade wordt opgelost door nieuwe levering of reparatie.
- Schade die op natuurlijke slijtage, overbelasting of op ondeskundig gebruik is te herleiden, valt niet onder de garantie.
- Reclamaties kunnen alleen worden aanvaard, wanneer u de hogedrukreiniger in niet gedemonteerde hoedanigheid naar een filiaal van Würth, uw Würth-buitendienstmedewerker of een Würth-masterservice brengt.

Verwijdering



Elektrische apparaten, accessoires en verpakkingen moeten voor milieuvriendelijk hergebruik worden afgevoerd.

Doel elektrische apparaten niet bij het huisvuil!

Alleen voor landen binnen de EU:



Conform de Europese richtlijn 2002/96/EG voor elektrische en elektronische apparatuur en de uitvoering in nationaal recht moet afgedankte elektrische apparatuur gescheiden worden verzameld en voor milieuvriendelijk hergebruik worden afgevoerd.

worden afgevoerd.

EU-conformiteitsverklaring



Hiermee verklaren wij dat de hierna genoemde machine op basis van het ontwerp en de bouwwijze alsook in de door ons op de markt gebrachte uitvoering voldoet aan de geldende fundamentele veiligheids- en gezondheidsvereisten van de EU-richtlijnen. Bij een verandering van de machine die niet met ons werd overeengekomen, verliest deze verklaring haar geldigheid.

Product: Hogedrukreiniger
Type: HDR 160 Compact
0701 161 X
Type: HDR 185 Power
0701 162 X

Type: HDR 185 Power Plus
0701 163 X

Type: HDR 215 Premium
0701 164 X

Van toepassing zijnde EU-richtlijnen

2000/14/EG
2006/42/EG (+2009/127/EG)
2011/65/EU
2014/30/EU

Toegepaste geharmoniseerde normen

EN 60335-1
EN 60335-2-79
EN 50581
EN 55014-1: 2006+A1: 2009+A2: 2011
EN 55014-2: 2015
EN 62233: 2008
EN 61000-3-2: 2014
HDR 160 Compact, HDR 215 Premium:
EN 61000-3-3: 2013
HDR 185 Power, HDR 185 Power Plus:
EN 61000-3-11: 2000

Toegepaste conformiteitsbeoordelingsprocedure

2000/14/EG: Bijlage V

Geluidsvermogensniveau dB(A)

HDR 160 Compact
Gemeten: 87
Gegarandeerd: 89
HDR 185 Power, HDR 185 Power Plus
Gemeten: 89
Gegarandeerd: 91
HDR 215 Premium
Gemeten: 85
Gegarandeerd: 86

Technische documenten bij:

Adolf Würth GmbH & Co. KG, Abt. PPT
74653 Künzelsau



Frank Wolpert
Procuratiehouder -
hoofd productma-
nagement



Dr.-Ing. Siegfried Beichter
Procuratiehouder - Hoofd
Kwaliteit

Künzelsau: 1-11-2016

Technische gegevens

Type		HDR 160 Compact	HDR 185 Power	HDR 185 Power Plus	HDR 215 Premi- um
Spanningaansluiting					
Spanning	V	230			
Stroomsoort	Hz	1 ~ 50			
Aansluitvermogen	kW	2,3	2,7	3,2	
Zekering (trage, char. C)	A	16			
Maximum toegelaten netimpedantie	-	0.364 +j0.216	0.2679		0.302 +j0.189
Beveiligingsklasse	-	IPX5			
Verlengingskabel 30 m	mm ²	2.5			
Wateraansluiting					
Toevoertemperatuur (max.)	°C	60			
Toevoerhoeveelheid (min.)	l/h (l/min)	600 (10)	700 (11,7)	720 (12)	
Zuighoogte uit open reservoir (20 °C)	m	0,5			
Toevoerdruk (max.)	MPa (bar)	1 (10)			
Capaciteit					
Werkdruk water (met standaardspoeier)	MPa (bar)	13 (130)	15 (150)	15 (150)	17 (170)
Spoeiergrootte van de standaardspoeier	-	031		032	028
Max. bedrijfsvoerdruk	MPa (bar)	16 (160)	18,5 (185)	18,5 (185)	21,5 (215)
Volume	l/h (l/min)	480 (8,0)	500 (8,3)	500 (8,3)	500 (8,3)
Aanzuiging reinigingsmiddel	l/h (l/min)	0...35 (0...0,6)			
Reactiedruk van het handspuitpistool (max.)	N	21	25	25	21
Bedrijfsstoffen					
Oliehoeveelheid	l	0,38			0,35
Oliesoort	-	SAE 15W40			
Maten en gewichten					
Lengte	mm	360			
Breedte	mm	375		400	375
Hoogte	mm	925			
Typisch bedrijfsgewicht	kg	26,1	28,9	30,8	29,6
Bepaalde waarden conform EN 60335-2-79					
Hand-arm vibratiewaarde					
Handspuitpistool	m/s ²	<2,5	2,7	2,7	<2,5
Staalbuis	m/s ²	<2,5	<2,5	<2,5	<2,5
Onzekerheid K	m/s ²	1	1	1	1
Geluidsrukniveau L _{pA}	dB(A)	74	75	75	72
Onzekerheid K _{pA}	dB(A)	2	2	2	1
Geluidskrachtniveau L _{WA} + onveiligheid K _{WA}	dB(A)	89	91	91	86

DK



Læs original driftsvejledningen inden første brug, følg anvisningerne og opbevar vejledningen til senere efterlæsning eller til den næste ejer.

Indholdsfortegnelse

Maskinelementer	1
Sikkerhedsanvisninger	1
Bestemmelsesmæssig anvendelse	2
Sikkerhedsanordninger	2
Inden ibrugtagning	3
Ibrugtagning	3
Betjening	4
Transport	5
Opbevaring	5
Vedligeholdelse og rengøring	6
Hjælp ved fejl	6
Tilbehør og reservedele	7
Garanti	7
Bortskaffelse	7
EU-overensstemmelses-erklæring	8
Tekniske data	9

Maskinelementer

Fold venligst billedsiden ud i foran

- 1 Dyseopbevaring
- 2 Håndtag
- 3 Højtrykstilslutning
- 4 Tryk-/mængderegulering (ikke ved HDR 160 Compact)
- 5 Vandtilslutning
- 6 Oliestandsmåler
- 7 Oliebeholder
- 8 Skærm
- 9 Afbryder
- 10 Fastspændingsskrue maskinskærm
- 11 Slangeopbevaring
- 12 Holder til håndsprøjetipistol
- 13 Mundstykke
- 14 Dysens markering
- 15 Strålerør
- 16 Håndsprøjetipistol
- 17 Sikringshåndtag

- 18 Håndsprøjetipistolens håndtag
- 19 Højtryksslange
- 20 Bøjle
- 21 Kabelholder
- 22 Fastspændingsbøjle skubbebøjle
- 23 RM-sugeslange med filter
- 24 Rensemiddel-doseringsventil
- 25 Rum til tilbehør
- 26 Slangetrokke
- 27 Håndsving

Farvekodning

Funktionselementerne er mærket med rødt.

Sikkerhedsanvisninger

- Inden første ibrugtagning skal sikkerhedsanvisningerne for højtrykrenseren læses!
- De pågældende nationale love til væskestråler skal overholdes.
- De pågældende nationale love til forebyggelse imod ulykkestilfælde skal overholdes. Væskestråler skal kontrolleres regelmæssigt og resultaterne fra kontrollen skal skifteligt dokumenteres.

Generelle sikkerhedsanvisninger

Sikkerhed på arbejdspladsen

Hold dit arbejdsområde rent og godt belyst. Rod eller ubelyste arbejdsområder kan føre til uheld.

Personernes sikkerhed

- Vær omhyggelig, vær opmærksom på dine handlinger og tilgå arbejdet med el-apparater med fornuft. Benyt ikke el-apparater, når du er træt eller påvirket af narkotika, alkohol eller lægemidler. Et øjebliklig uopmærksomhed ved brug af el-apparatet kan føre til alvorlige kvæstelser.
- Undgå en unormal kropsholdning. Sørg for en stabil position og hold altid balancen. Herved kan el-apparatet nemmere kontrolleres i uventede situationer.
- Bær egnet beklædning. Bær ikke løst tøj eller smykker. Hold hår, beklædning og handsker langt væk fra bevægende dele. Løst tøj, smykker eller langt hår kan gribes af bevægende dele.

Faregrader

△ FARE

Henviser til en umiddelbar fare, der fører til alvorlige kvæstelser eller til døden

△ ADVARSEL

Henviser til en mulig farlig situation, der kan føre til alvorlige kvæstelser eller til døden.

△ FORSIGTIG

Henviser til en mulig farlig situation, der kan føre til lette personskader.

BEMÆRK

Henviser til en mulig farlig situation, der kan føre til materiel skade.

Symboler på apparatet



Højtryksstråler kan være farlige, hvis de ikke anvendes korrekt. Strålen må ikke rettes mod personer, dyr, tændt elektrisk udstyr eller mod højtryksrenseren.

Ifølge de gældende love, må maskinen aldrig anvendes på drikkevandsnettet uden en systemseparator. Der skal anvendes en egnet systemseparator ifølge EN 12729 type BA. Vand, som strømmer igennem en systemseparator, må ikke drikkes.

△ FORSIGTIG

Tilslut aldrig en systemadskiller direkte til maskinen, men til drikkevandsforsyningen!



Bestemmelsesmæssig anvendelse

Denne højtryksrenser må kun anvendes

- til rengøring med lavtryksstråle og rengøringsmiddel (f.eks. rengøring af maskiner, biler, bygningsværker og værktøj),
- til rengøring med højtryksstråle uden rengøringsmiddel (f.eks. rengøring af facader, terrasser, haveredskaber).

Til hårdnakket tilsmudsning anbefaler vi snavsfræseren som ekstra tilbehør.

Krav til vandets kvalitet:

BEMÆRK

Der må kun bruges rent vand som højtryksmedium. Tilsmudsninger fører til for tidligt slid eller aflejringer.

Hvis der anvendes recy클ingvand, må følgende grænseværdier ikke overskrides.

ph-værdi	6,5...9,5
elektrisk ledningsevne *	Ledningsevne ferskvand +1200 µS/cm
afskedelige stoffer **	< 0,5 mg/l
stoffer som kan filtreres ud ***	< 50 mg/l
Kulbrinter	< 20 mg/l
Klorid	< 300 mg/l
Sulfat	< 240 mg/l
Calcium	< 200 mg/l
Total hårdhed	< 28 °dH < 50 °TH < 500 ppm (mg CaCO ₃ /l)
Jern	< 0,5 mg/l
Mangan	< 0,05 mg/l
Kobber	< 2 mg/l
Aktivklor	< 0,3 mg/l
fri for dårlige lugter	
* Maks. ialt 2000 µS/cm ** Prøvevolumen 1 l, aflejringstid 30 min *** ingen slibende stoffer	

Sikkerhedsanordninger

Sikkerhedsanordningerne tjener brugerens beskyttelse og må ikke sættes ud af drift eller ignoreres i deres funktion.

Overstrømningsventil

(ikke ved HDR 160 Compact)

Ved reducere af vandmængden med tryk-/mængdereguleringen åbnes overstrømningsventilen og en del af vandet flyder tilbage til pumpesidesiden.

Trykkontakt

Hvis pistolgrebet slippes, frakobles højtrykspumpen af en trykafbryder, og højtryksstrålen stopper. Hvis der trækkes i grebet, kobler trykafbryderen pumpen til igen.

Overløbsventilen og trykkontakten er indstillet og plomberet fra fabrikkens side. Indstillinger må kun gennemføres gennem Würth masterservice.

Inden ibrugtagning

Udpakning

- Kontroller emballagens indhold.
- Informer straks den ansvarlige Würth-service medarbejder eller medarbejderne i Würth-filialen ved transportskader.

Kontroller oliestanden

- Aflæse oliestandsmåleren ved stående maskine. Oliestanden skal ligge mellem begge markeringer på oliebeholderen.

Aktivere udluftningen af oliebeholderen

- Skru maskinskærmens fastspændingsskrue ud, fjern skærmen.
- Spidsen på oliebeholderens dæksel skæres af.
- Fastgøre skærmen.

Montering af tilbehør

- Montere dysen på strålerøret (markeringer på positioneringsringen oppe).
- Forbind sprøjtepestolen med strålerøret.

Ved maskiner uden slangetromle:

- Træk skubbebøjlen op til anslaget.
- Skru skubbebøjlen fast med vedlagte skrue og værktøj.
- Forbind højtryksslangen med håndsprøjtepestolen og maskinens højtrykstilslutning og spænd den fast med hånden.

Ved maskiner med slangetromle:

- Sæt håndsvinget ind i slangetromlens aksel og lad den gå i hak.
- Højtryksslangen lægges udstrakt ud inden den rulles sammen.
- Højtryksslangen vikles jævnlige op på slangetromlen ved at dreje håndsvinget. Drejeretningen vælges således, at højtryksslangen ikke knækkes.
- Forbind højtryksslangen med håndsprøjtepestolen og spænd den fast med hånden.

Ibrugtagning

El-tilslutning

⚠ FARE

Fare på grund af elektrisk stød.

- **Maskinen skal tvingende sættes til el-nettet med et stik. En forbindelse med strømforsyningen via en forbindelse som ikke kan adskilles, er forbudt. Stikket bruges som adskillelse fra strømnettet.**
- **Maskinen må kun sluttes til vekselstrøm.**
- **Den maksimale tilladelige netimpedans ved el-tilslutningspunktet (se tekniske data) må ikke overskrides. Hvis der er tvivl om netimpedansen af tilslutningspunktet, kontakt venligst energiforsyningsvirksomheden.**
- **Den anvendte forlængerlednings stik og tilkobling skal være vandtæt.**
- **Anvend et forlængerkabel med tilstrækkelig diameter (se „Tekniske data“) og kablet rulles helt fra kabletromlen.**

Se typeskilt/tekniske data for tilslutningsværdier

- Rul netkablet af og læg det på gulvet.
- Sæt stikket i en stikkontakt.

Vandtilslutning

Tilslutning til vandledningen

⚠ ADVARSEL

Læg mærke til vandforsyningsselskabets reglementer.

Ifølge de gældende love, må maskinen aldrig anvendes på drikkevandsnettet uden en systemseparator. Der skal anvendes en egnet systemseparator ifølge EN 12729 type BA. Vand, som strømmer igennem en systemseparator, må ikke drikkes.



⚠ FORSIGTIG

Tilslut aldrig en systemadskiller direkte til maskinen, men til drikkevandsforsyningen!

Tilslutningsværdier, se venligst tekniske data.

- ➔ Tilslut tilløbsslangen (min. længde 7,5 m, min. diameter 3/4 ") på maskinens vandtilslutning og på vandtilløbet (f.eks. vandhanen).

Bemærk:

Tilførselsslangen leveres ikke med.

- ➔ Åbn for vandtilløbet.

Opsugning af vand fra åbne beholdere

- ➔ Skru sugeslangen med filter (Art.-Nr. 0707 161 999) fast på vandtilslutningen.
- ➔ Afluft maskinen:
Skrud dysen af.
Lad maskinen køre så længe, indtil vandet træder blæsefrit ud.
Lad maskinen køre evt. 10 sekunder - sluk den. Gentag denne procedure flere gange.
- ➔ Sluk for maskinen og skru dysen på igen.

Betjening

⚠ FARE

Eksplosionsrisiko!

Brændbare væsker må ikke sprøjtes. Overhold de gældende sikkerhedsforskrifter ved anvendelse af højtryksrenseren i fareområder (f.eks. tankstationer).

Risiko for tilskadekomst! Under arbejdet skal håndsprøjetipstolen og strålerøret holdes fast med begge hænder.

⚠ FORSIGTIG

Rengør motoren kun på steder med tilsvarende olieudskiller (miljøbeskyttelse).

Drift med højtryk



Bemærk:

Maskinen er udstyret med en trykkontakt. Motoren kører kun, hvis håndsprøjetipstolen er åben.

- ➔ Højtryksslangen skal rulles helt af slange tromlen.
- ➔ Sæt hovedafbryderen på "I".
- ➔ Åbn håndsprøjetipstolen og træk pistolens håndtag.
- ➔ Arbejdstryk og vandmængde indstilles (+/-) ved at dreje (trinløs) på tryk- og mængdereguleringen.
(Ingen tryk- og mængderegulering ved HDR 160 Compact).

Vælg strålemåde

- ➔ Luk håndsprøjetipstolen.
- ➔ Drej dysens hus indtil det ønskede symbol stemmer overens med markeringen:

CHEM		<ul style="list-style-type: none"> ■ Lavtryk-fladstråle (CHEM) til drift med rensmiddel eller rensning med lav tryk
		<ul style="list-style-type: none"> ■ Højtryks-fladstråle (25°) til store tilsmudsede arealer

Drift med rengøringsmiddel

⚠ ADVARSEL

Uegnet rensmiddel kan føre til skader på maskinen og på objektet som skal renses. Der må kun anvendes rensmidler, som er godkendt af Würth. Følg doseringsanvisninger og henvisninger, der er vedlagt rengøringsmidlerne. Spar på rengøringsmidlet af hensyn til miljøet. Tag højde for sikkerhedsanvisningerne på rensmidlerne.

Würth-rensmidler garanterer et uforstyrret arbejde. Søg venligst vejledning eller bestil vores katalog eller informationsblade til rensmidler.

- Sugelangen til rensmidlet tages ud.
- Før RM-sugelangen ned i en beholder med rensmiddel.
- Stil dysen på "CHEM".
- RM-doseringsventilen stilles til den ønskede koncentration.

Anbefalet rensemetode

- Sprøjt lidt rengøringsmiddel på den tørre overflade og lad det virke (skal ikke tørre).
- Spul den løsnede snavs af med højtryksstrålen.
- Efter brugen skal filteret dykkes i klart vand. Stil doseringsventilen til den stærkeste rensmiddelkoncentration. Start maskinen og skyld et minut klar.

Afbrydelse af driften

- Giv slip for håndsprøjtpestolen, maskinen afbrydes.
- Træk igen i håndsprøjtpestolen, maskinen tændes igen.

Sluk for maskinen

- Hovedafbryderen sættes på "0".
- Træk stikket ud af stikkontakten.
- Luk vandtilførslen.
- Betjen sprøjtpestolen indtil maskinen er fri for tryk.
- Betjen håndsprøjtpestolens sikringsarm for at sikre pistolens håndtag imod utilsigtet frigivelse.

Opbevaring af damprenseren

- Sæt håndsprøjtpestolen ind i holderen.
- Højtryksslangen vikles op og hænges over slangeopbevaringen.
eller
Højtryksslangen vikles op på slangetromlen. Skub svingehåndtagets arm ind for at blokere slangetromlen.
- Tilslutningskablet vikles omkring kabelholderen.
- Fastgør stikket med den monterede klip.

Frostbeskyttelse

BEMÆRK

Frost ødelægger maskinen hvis den ikke fuldstændig tømmes for vand.

Maskinen opbevares et frostfrit sted.

Hvis det ikke er muligt at opbevare maskinen et frostfrit sted:

- Vand afledes.
- Pump almindeligt frostbeskyttelsesmiddel gennem maskinen.

Bemærk:

Brug et almindeligt frostbeskyttelsesmiddel til biler på glykolbasis.

Tag hensyn til frostvæskeproducentens instruktioner.

- Maskinen skal køre max. 1 minut indtil pumpe og ledningerne er tom.

Transport

⚠ FORSIGTIG

Fare for person- og materialeskader!

Hold øje med maskinens vægt ved transporten.

- Træk højtryksrenseren i håndtaget, når den skal transporteres over længere strækninger.
- Hos maskiner uden slangetromle skal skydebøjlen stilles nedad til transporten. Tag fat i håndtaget og ikke i bøjlen, når maskinen skal bæres.
- Ved transport i biler skal renseren fastspændes i.h.t. gældende love.

Opbevaring

⚠ FORSIGTIG

Fare for person- og materialeskader!

Hold øje med maskinens vægt ved opbevaring.

Denne maskine må kun opbevares indendørs.

Vedligeholdelse og rengøring

⚠ FARE

Fare for tilskadekomst på grund af utilsigtet startende maskine og elektrisk stød.

Træk netstikket og afbryd maskinen inden der arbejdes på maskinen.

BEMÆRK

Enheden og ventilationsåbningerne skal holdes ren for et sikkert og godt arbejde.

Bemærk:

Spildolie må kun bortskaffes via de dertil påtænkte samlingssteder. Afgiv venligst spildolie der. Forurening af miljøet med spildolie er strafbart.

Før hver brug

- Kontrollér tilslutningskablet for skader (fare for elektrisk stød), tilslutningskabler med skader skal omgående udskiftes af Würth masterservice/el-installatør.
- Højtryksslangen skal kontrolleres med hensyn til skader (bristefare). Udskift beskadigede højtryksslanger med det samme.
- Kontrollér maskinen (pumpen) med hensyn på tæthed. 3 dråber vand pr. minut er tilladt og kan dryppe ud fra bunden af højtrykssensoren. Kontakt Würth masterservice ved kraftigere utæthed.

En gang om ugen

- Kontrollér oliestanden. Kontakt Würth masterservice omgående ved mælkeagtig olie (vand i olien).
- Rens vandtilslutningens filter.
- Rens filteret på rensningslugslangen.

Hver 500. drifttime, mindst en gang om året

- Lad Würth masterservice gennemføre vedligeholdelsen af maskinen.
- Udskift olien.

Olieskift

Bemærk:

Oliemængde- og type, se "Tekniske data".

- Skru maskinskærmens fastspændingsskrue ud, fjern skærmen.
- Tag dækslet af beholderen.
- Vip maskinen fremad.
- Tøm olien i opsamlingsbeholderen.
- Påfyld langsomt ny olie; luftblærer skal slippe ud.
- Sæt dækslet på beholderen.
- Fastgør skærmen.

Hjælp ved fejl

⚠ FARE

Fare for tilskadekomst på grund af utilsigtet startende maskine og elektrisk stød.

- **Træk netstikket og afbryd maskinen inden der arbejdes på maskinen.**
- **Elektriske komponenter må kun kontrolleres og repareres af Würth masterservice.**
- **I tvivlstilfælde eller ved udtrykkelige henvisninger skal De kontakte Würth masterservice ved fejl, som ikke nævnes i dette kapitel.**

Maskinen kører ikke

- Kontrollér tilslutningskablet for skader.
- Kontrollér netspændingen.
- Kontakt Würth masterservice i tilfælde af en elektrisk defekt.

Maskinen kommer ikke op på det nødvendige tryk

- Stil dysen til "Højtryk".
- Rens dyserne.
- Erstat dysen.
- Afluft maskinen (se "Ibrugtagning").
- Kontrollér tilførselsmængden (se tekniske data).
- Rens vandtilslutningens filter.
- Kontrollér alle tilførselsledninger til pumpen.
- Kontakt Würth masterservice ved behov.

Pumpen utæt

3 dråber vand pr. minut er tilladt og kan dryppe ud fra bunden af højtryksrenseren. Kontakt Würth masterservice ved kraftigere utæthed.

→ Ved stærkere utæthed skal maskinen kontrolleres af Würth masterservice.

Pumpen banker

→ Kontroller sugeledningen til vand og rensmiddel for utæthed.

→ Luk rensmidlets doseringsventil ved drift uden rensmiddel.

→ Afluft maskinen (se "Ibrugtagning").

→ Kontakt Würth masterservice ved behov.

Rensmiddel bliver ikke indsuget

→ Stil dysen på "CHEM".

→ Kontroller/rens RM-sugeslange med filter

→ Åbn eller kontroller/rens RM-doseringsventilen.

→ Kontakt Würth masterservice ved behov.

Tilbehør og reservedele

- Der må kun anvendes tilbehør og reservedele, der er godkendt af Würth. Originaltilbehør og -reservedele er en garanti for, at maskinen kan fungere sikkert og uden fejl.
- Hvis el-værktøjet til trods for omhyggelige produktions- og kontrolmetoder svigter, skal reparationen gennemføres af en Würth masterservice. I Tyskland kan Würth masterservice kontaktes gratis på nummeret 0800-WMASTER (0800-9 62 78 37) og i Østrig på nummeret 0800-20 30 13. Ved alle spørgsmål og bestillinger af reservedele skal varenummeret iht. el-værktøjets typeskilt angives.
- Højtryksrenserens aktuelle reservedelsliste kan hentes på internettet under <http://www.wuerth.com/partsmanager> eller forespørges hos den nærmeste Würth filial.

Garanti

- For denne Würth højtryksrenser giver vi en garanti iht. de lovmæssige/landespecifikke bestemmelser fra købsdato (dokumentering via faktura eller følgeseddel). Opståede skader afhjælpes via levering af reservedele eller reparation.
- Skader pga. naturlig slitage, overbelastning eller ukorrekt brug er udelukket fra garantien.
- Reklamationer kan kun accepteres, hvis højtryksrenseren overdrages i monteret tilstand til en Würth-filial, din Würth-servicemedarbejder eller en Würth masterservice.

Bortskaffelse



El-apparater, tilbehør og emballager bør afleveres til miljørigtig genbrug.

El-apparater må ikke kastes i affaldet!

Kun for EF-lande:



Iht. det europæiske direktiv 2002/96/EF om affald af elektrisk og elektronisk udstyr og direktivets omsætning i nationale love, skal gamle el-apparater samles separat og returneres til miljørigtig genbrug.

EU-overensstemmelses- erklæring

 Hermed erklærer vi, at den følgende benævnte maskine på grund af dens udformning og konstruktion såvel som vores udførelse, som vi har markedsført, er i overensstemmelse med de relevante væsentlige sikkerheds- og sundhedskrav i EU-direktiverne. Ved ændringer af maskinen, der foretages uden forudgående aftale med os, mister denne erklæring sin gyldighed.

Produkt: Højtryksrenser
Type: HDR 160 Compact
0701 161 X
Type: HDR 185 Power
0701 162 X
Type: HDR 185 Power Plus
0701 163 X
Type: HDR 215 Premium
0701 164 X

Gældende EU-direktiver

2000/14/EF
2006/42/EF (+2009/127/EF)
2011/65/EU
2014/30/EU

Anvendte harmoniserede standarder

EN 60335-1
EN 60335-2-79
EN 50581
EN 55014-1: 2006+A1: 2009+A2: 2011
EN 55014-2: 2015
EN 62233: 2008
EN 61000-3-2: 2014
HDR 160 Compact, HDR 215 Premium:
EN 61000-3-3: 2013
HDR 185 Power, HDR 185 Power Plus:
EN 61000-3-11: 2000

Anvendte overensstemmelsesvurderingsprocedurer

2000/14/EF: Bilag V

Lydeffektniveau dB(A)

HDR 160 Compact
Målt: 87
Garanteret: 89

HDR 185 Power, HDR 185 Power Plus
Målt: 89
Garanteret: 91
HDR 215 Premium
Målt: 85
Garanteret: 86

Teknisk dokumentation ved:
Adolf Würth GmbH & Co. KG, Abt. PPT
74653 Künzelsau



Frank Wolpert Dr.-Ing. Siegfried Beichter
Prokurist - leder for produktmanagement Prokurist - leder af afd. kvalitet

Künzelsau: 01.11.2016

Tekniske data

Type		HDR 160 Compact	HDR 185 Power	HDR 185 Power Plus	HDR 215 Premi- um
Nettilslutning					
Spænding	V	230			
Strømtype	Hz	1 ~ 50			
Tilslutningseffekt	kW	2,3	2,7	3,2	
Sikring (forsinket, char. C)	A	16			
Maksimalt tilladelig netimpedans	-	0.364 +j0.216	0.2679		0.302 +j0.189
Kapslingsklasse	-	IPX5			
Forlænger kabel 30 m	mm ²	2,5			
Vandtilslutning					
Forsyningstemperatur, maks.	°C	60			
Forsyningsmængde, min.	l/h (l/min)	600 (10)	700 (11,7)		720 (12)
Sugehøjde ud fra åbn beholder (20 °C)	m	0,5			
Tilførselstryk, maks.	MPa (bar)	1 (10)			
Ydelsesdata					
Arbejdstryk vand (med standarddyse)	MPa (bar)	13 (130)	15 (150)	15 (150)	17 (170)
Standarddysens dysestørrelse	-	031		032	028
Max. driftsovertryk	MPa (bar)	16 (160)	18,5 (185)	18,5 (185)	21,5 (215)
Kapacitet	l/h (l/min)	480 (8,0)	500 (8,3)	500 (8,3)	500 (8,3)
Indsugning rensmiddel	l/h (l/min)	0...35 (0...0,6)			
Sprøjtepestolens tilbagestødkraft max.	N	21	25	25	21
Driftsstoffer					
Oliemængde	l	0,38			0,35
Olietype:	-	SAE 15W40			
Mål og vægt					
Længde	mm	360			
Bredde	mm	375		400	375
Højde	mm	925			
Typisk driftsvægt	kg	26,1	28,9	30,8	29,6
Oplyste værdier ifølge EN 60335-2-79					
Hånd-arm vibrationsværdi					
Håndsprøjtepestol	m/s ²	<2,5	2,7	2,7	<2,5
Strålerør	m/s ²	<2,5	<2,5	<2,5	<2,5
Usikkerhed K	m/s ²	1	1	1	1
Lydtryksniveau L _{PA}	dB(A)	74	75	75	72
Usikkerhed K _{PA}	dB(A)	2	2	2	1
Lydeffektniveau L _{WA} + usikkerhed K _{WA}	dB(A)	89	91	91	86

NO

Før første gangs bruk av apparatet, les denne originale bruksanvisningen, følg den og oppbevar den for senere bruk eller for overlevering til neste eier.

Innholdsfortegnelse

Maskinorganer	1
Sikkerhetsanvisninger	1
Forskriftsmessig bruk	2
Sikkerhetsinnretninger	2
Før den tas i bruk	3
Ta i bruk	3
Betjening	4
Transport	5
Lagring	5
Vedlikehold og rengjøring	5
Feilretting	6
Tilbehør og reservedeler	7
Garanti	7
Avfallshåndtering	7
EU-samsvarserklæring	8
Tekniske data	9

Maskinorganer

Vennlist fold ut illustrasjonsarket foran

- 1 Dyseholder
- 2 Håndtak
- 3 Høytrykksforsyning
- 4 Trykk-/mengderegulering (ikke på HDR 160 Compact)
- 5 Vanntilkobling
- 6 Oljenivåindikator
- 7 Oljebeholder
- 8 Maskinette
- 9 Apparatbryter
- 10 Festeskruer maskindeksel
- 11 Slangeholder
- 12 Holder for høytrykkspistol
- 13 Dyse
- 14 Merking av dyse
- 15 Strålerør
- 16 Høytrykkspistol
- 17 Sikringshendel

- 18 Hendel på høytrykkpistol
- 19 Høytrykkslange
- 20 Skyvebøyle
- 21 Kabelholder
- 22 Festeskruer skyvebøyle
- 23 Rengjøringsmiddel-sugeslange med filter
- 24 Doseringsventil rengjøringsmiddel
- 25 Tilbehørsrom
- 26 Slangetrommel
- 27 Sveiv

Fargemerking

Funksjonselementer er merket rødt.

Sikkerhetsanvisninger

- Før første gangs bruk er det absolutt nødvendig å lese vedlagte sikkerhetsinstruksjoner for høytrykkrensere!
- Følg gjeldende lovpålagte nasjonale forskrifter for væskestrålemaskiner.
- Følg gjeldende lovpålagte nasjonale forskrifter om ulykkesforhindring. Væskestrålemaskinen må kontrolleres regelmessig og resultatene av kontrollen skal protokollføres.

Generelle sikkerhetsanvisninger

Sikkerhet på arbeidsplassen

Hold arbeidsområdet rent og godt opplyst. Rot og ikke opplyste arbeidsområder kan føre til uhell.

Personers sikkerhet

- Vær oppmerksom, følg med på hva du gjør, og vær fornuftig i arbeidet med et elektrisk apparat. Ikke bruk et elektrisk apparat dersom du er trøtt eller påvirket av narkotiske midler, alkohol eller medikamenter. Et øyeblikks uoppmerksomhet ved bruken av det elektriske apparatet kan føre til alvorlige skader.
- Unngå en unormal kroppsholdning. Sørg for å stå sikkert og hold likevekten til enhver tid. Dermed kan du kontrollere det elektriske apparatet bedre i uventede situasjoner.
- Bruk egnede klær. Ikke bruk rømlige klær eller smykker. Hold hår, klær og hansker unna deler som beveger seg. Løstsittende klær, smykker eller langt hår kan trekkes inn av deler som beveger seg.

Risikotrinn

△ FARE

Anvisning om en umiddelbar truende fare som kan føre til store personskader eller til død.

△ ADVARSEL

Anvisning om en mulig farlig situasjon som kan føre til store personskader eller til død.

△ FORSIKTIG

Anvisning om en mulig farlig situasjon som kan føre til mindre personskader.

OBS

Anvisning om en mulig farlig situasjon som kan føre til materielle skader.

Symboler på maskinen



Høytrykkstråler kan være farlige ved feil bruk. Strålen må ikke rettes mot personer, dyr,

elektrisk utstyr som er på, eller høytrykksvaskeren selv.

I henhold til gjeldende forskrifter skal apparatet aldri kobles til drikkevannsnettet uten systemskiller. Det skal brukes en egnet systemskiller i henhold til EN 12729 type BA. Vann som har passert gjennom en systemskiller, regnes for å være ikke drikkbart vann.

△ FORSIKTIG

Koble systemskilleren alltid til vannforsyningen, aldri direkte på apparatet!



Forskriftsmessig bruk

- Denne høytrykksvaskeren skal utelukkende anvendes
- til rengjøring med lavtrykkstråle og rengjøringsmiddel (f. eks. rengjøring av maskiner, kjøretøyer, bygninger, verktøy)
 - til rengjøring med høytrykk uten rengjøringsmiddel (f.eks. rengjøring av fasader, terrasser, hagemaskiner).

For hårdnakkert smuss anbefales Roto-jet-dyse, som er tilleggsutstyr.

Krav til vannkvalitet:

OBS

Som høytrykksmedium skal det bare brukes rent vann. Forurensninger fører til tidlig slitasje eller avleiringer i apparatet.

Hvis det brukes resirkulert vann, må følgende grenseverdier ikke overskrides.

pH-verdi	6,5...9,5
elektrisk ledningsevne *	Ledningsevne ferskvann +1200 µS/cm
utfellingbare stoffer **	< 0,5 mg/l
avfiltrerbare stoffer ***	< 50 mg/l
Hydrokarbonater	< 20 mg/l
Klorid	< 300 mg/l
Sulfat	< 240 mg/l
Kalsium	< 200 mg/l
Total hardhet	< 28 °dH < 50 °TH < 500 ppm (mg CaCO ₃ /l)
Jern	< 0,5 mg/l
Mangan	< 0,05 mg/l
Kopper	< 2 mg/l
Aktivt klor	< 0,3 mg/l
uten ubehagelig lukt	
* Maksimalt totalt 2000 µS/cm	
** Prøvevolum 1 l, utfellingstid 30 min	
*** ingen slipende stoffer	

Sikkerhetsinnretninger

Sikkerhetsinnretninger er beregnet for å beskytte brukeren og må ikke settes ut av drift eller omgås.

Overstrømsventil

(ikke på HDR 160 Compact)

Når vannmengden reduseres med trykk-/mengde-reguleringen, åpner overstrømsventilen og en del av vannet går tilbake til pumpens sugeside.

Trykkbryter

Hvis spaken på håndsprøytespistolen slippes, slår en trykkbryter av pumpen, og høytrykksstrålen stopper. Når spaken betjenes igjen, kobles pumpen inn igjen.

Overstrømsventil og trykkbryter er innstilt fra fabrikk og plombert. Innstillinger skal kun foretas av Würth masterservice.

Før den tas i bruk

Utpakking

- Kontroller ved utpakking at ingen ting mangler.
- Ved transportskader må den ansvarlige Würth salgsmedarbeider, eller medarbeideren fra den lokale Würth-forhandleren, informeres.

Kontroll av oljenivå

- Oljenivåindikatoren leses av med apparatet stanset. Oljenivået skal ligge mellom de to merkene på oljebeholderen.

Aktivere ventilasjon av oljebeholderen

- Skru ut festeskruen av maskindekselet, ta av maskindekselet.
- Skjær av tuppen på lokket på oljebeholderen.
- Fest maskindekselet.

Montere tilbehør

- Monter dysen på strålerøret (markeringen på den ytre ringen skal stå opp).
- Koble strålerør til høytrykkspistolen.

Ved maskin uten slangetrommel:

- Trekk opp skyvebøylen til anslag.
- Skru fast skyvebøylen med vedlagte skruer og verktøy.
- Koble høytrykkslangen med håndsprøytepistolen og høytrykksilkoblingen på apparatet og stram for hånd.

Maskin med slangetrommel:

- Sett sveiven inn i slangetrommelakselen, slik at den går i lås.
- Legg høytrykkslangen utstrukket før du ruller den opp.
- Vikle opp høytrykkslangen regelmessig på slangetrommelen ved hjelp av sveiven. VElg rotasjonsretning slik at høytrykkslangen ikke knekkes.
- Kolbe høytrykkslangen til håndsprøytepistolen og stram for hånd.

Ta i bruk

Elektrisk tilkobling

△ FARE

Fare for personskade gjennom elektrisk støt.

- **Maskinen skal kobles til strømmettet med støpselet. Det er forbudt å bruke en fast tilkobling til strømmettet. Støpselet brukes for å koble fra strømmettet.**
- **Maskinen må kun kobles til vekselstrøm.**
- **Maksimalt tillatt nettimpedans på det elektriske tilkoblingspunktet (se tekniske data) skal ikke overskrides. Dersom det er uklarheter om nettimpedansen på tilkoblingspunktet ditt, vennligst kontakt strømleverandøren for informasjon.**
- **Hvis det brukes skjøteledning må støpsel og kobling for denne være vanntette.**
- **Skjøteledning må ha tilstrekkelig tverrsnitt (se "Tekniske data") og vikles helt av kabeltrommelen.**

Se typeskilt/tekniske data for tilkoblingsverdier.

- Vikel av strømkabelen og legg den på bakken.
- Sett støpselet i en veggkontakt.

Vanntilkobling

Tilkobling til vannledning

⚠ ADVARSEL

Følg vannverkets forskrifter.

I henhold til gjeldende forskrifter skal apparatet aldri kobles til drikkevannsnettet uten systemskiller. Det skal brukes en egnet systemskiller i henhold til EN 12729 type BA. Vann som har passert gjennom en systemskiller, regnes for å være ikke drikkbart vann.



⚠ FORSIKTIG

Koble systemskilleren alltid til vannforsyningen, aldri direkte på apparatet!

For tilkoblingsverdier, se Tekniske data.

- Koble tilløpslangen (minimum lengde 7,5 meter, minimum diameter 3/4") til vanntilkoblingen på apparatet og til vanntilførselen (f.eks. vannkran).

Merknad:

Tilførselsslange er ikke del av leveringsomfang.

- Åpne vannkranen.

Suging av vann fra åpen beholder

- Monter sugeslange med filter (art.nr. 0707 161 999) på maskinens vanntilkobling.
- Ventilere maskinen:
Skru av dyse.
La maskinen gå til vannet kommer uten bobler.
Eventuelt la maskinen gå i 10 sekunder – koble fra. Gjenta prosessen flere ganger.
- Slå av maskinen og skru på dysen igjen.

Betjening

⚠ FARE

Eksplosjonsfare!

Ikke sprut ut brennbare væsker.

Ved bruk av maskinen i risikoområder (f.eks. bensinstasjoner) må gjeldende sikkerhetsforskrifter følges.

Fare for personskade! Ved bruk, hold høytrykkspistol og strålerør med begge hender.

⚠ FORSIKTIG

Det må kun foretas motorvask på steder med oljeutskiller (miljøvern).

Drift med høytrykk



Merknad:

Apparatet er utstyrt med en trykkbryter. Motoren går bare når håndsprøytepipetten er åpen.

- Rull høytrykkslangen helt av slangetrommelen.
- Sett maskinbryteren i stilling "1".
- Lås opp høytrykkpistolen og betjen avtrekkeren på pistolen.
- Innstill arbeidstrykk og vannmengde ved å vri (trinnløs) på trykk- og mengde-reguleringen (+/-).
(Ingen trykk- og mengderegulering på HDR 160 Compact.)

Valg av stråletype

- Lukk høytrykkspistolen.
- Vri på dysehuset til ønsket symbol står overens med merkingene.

	Lavtrykk flatstråle (CHEM) for bruk av rengjøringsmiddel eller rengjøring med lavt trykk
	Høytrykk flatstråle (25°) for rengjøring av store flater

Bruk av rengjøringsmiddel

⚠ ADVARSEL

Uegnede rengjøringsmidler kan føre til skade på apparatet og rengjøringsobjekt. Det må brukes rengjøringsmidler som er godkjent av Würth. Ta hensyn til doseringsanbefaling og anvisninger som følger rengjøringsmidlet. Vær miljøvennlig, vær sparsommelig med rengjøringsmidler.

Følg sikkerhetsanvisninger på rengjøringsmiddelet.

Med Würth rengjøringsmidler er du garantert feilfritt arbeid. Snakk med din forhandler eller be om vår katalog eller informasjoner vedr. rengjøringsmidler.

- Ta av sugeslange for rengjøringsmiddel.
- Heng rengjøringsmiddelsugeslangen ned i en beholder med rengjøringsmiddel.
- Innstill dysen på "CHEM".
- Innstill rengjøringsmiddel-doseringsventilen på ønsket konsentrasjon.

Anbefalt rengjøringsmetode

- Sprøyt litt rengjøringsmiddel på den tørre overflaten og la det virke (men ikke tørke).
- Spyl det oppløste smusset vekk med høytrykkstrålen.
- Etter bruk, dypp filteret i rent vann. Sett dose-ringsventilen til høyeste konsentrasjon av rengjøringsmiddel. Start maskinen og spyl rent i ett minutt.

Opphold i arbeidet

- Slipp høytrykkspistolens avtrekker og maskinen kobles ut.
- Trykkes avtrekkeren på nytt, vil maskinen starte igjen.

Slå maskinen av

- Sett maskinbryteren i stilling "0".
- Trekk ut støpselet fra veggkontakten.
- Steng vanntilførselen.
- Trykk på sprøytepipstolen til apparatet er trykkløst.
- Trykk på sikringsbryteren på høytrykkspistolen for å sikre avtrekkeren mot utilsiktet betjening.

Oppbevaring av apparatet

- Sett høytrykkspistolen i holderen.
- Vikle opp høytrykksslangen og heng den i slangeopphenget.
eller
Vikle opp høytrykksslangen på slangetromme-len. Skyv håndtaket på sveiven inn for å blok-kere slangetrommelen.
- Vikle strømkabelen på koabelholderen.
- Fest støpselet med montert clips.

Frostbeskyttelse

OBS

Frost ødelegger apparatet dersom det ikke er helt tomt for vann.

Lagre apparatet på et frostfritt sted.

Dersom frostfri lagring ikke er mulig:

- Tapp ut vannet.
- Pump vanlig frostvæske gjennom apparatet.

Merknad:

Bruk vanlig glykolbasert frostmiddel for biler. Følg bruksanvisning for frostvæsken.

- La apparatet gå i maks. 1 minutt til pumpe og slanger er tomme.

Transport

⚠ FORSIKTIG

Fare for personskade og materiell skade! Pass på vekten av apparatet ved transport.

- For transport over lengere strekninger; ta maskinen i håndtaket og trekk den etter deg.
- Ved maskiner uten slangetrommel, still skyvebøyle for bæring ned. Hvis høytrykksvaskeren skal bæres, må man bruke håndtaket, ikke skyvebøyle.
- Ved transport i kjøretøyer skal apparatet sikres mot å skli eller velte etter de til enhver tid gjeldende regler.

Lagring

⚠ FORSIKTIG

Fare for personskade og materiell skade! Pass på vekten av apparatet ved lagring.

Dette apparatet skal kun lagres innendørs.

Vedlikehold og rengjøring

⚠ FARE

Fare for epronskader ved utilsiktet oppstart a apparat og fra elektrisk støt.

Før alt arbeide på apparatet skal apparatet slås av og strømkabelen trekkes ut.

OBS

Hold apparatet og ventilasjonsåpningene rene for godt og sikkert arbeid.

Merknad:

Avhending av brukt olje og spillolje skal utelukkende utføres av autoriserte oppsamlingssteder for spillolje. Lever brukt olje til autorisert oppsamlingssted. Forurensing av miljøet med spillolje er straffbart.

Før hver igangsetting

- Kontroller den elektriske ledningen for evt. skader (fare for elektrisk støt). La Würth masterservice eller en fagelektriker skifte ledningen umiddelbart dersom den er skadet.
- Kontroller høytrykkslange for skader (fare for sprekk).
Høytrykkslanger med skader må skiftes ut umiddelbart.
- Kontroller pumpen for evt. lekkasjer.
3 drypp i minuttet under pumpen er tillatt. Ved større utettheter må Würth masterservice kontaktes.

Ukentlig

- Kontroller oljenivå. Er oljen melkehvitt (vann i oljen), ta umiddelbart kontakt med Würth masterservice.
- Rengjør sil i vanntilkobling.
- Rengjør filter på rengjøringsmiddelsugeslange.

Etter 500 driftstimer, minimum årlig

- La Würth masterservice gjennomføre vedlikehold av apparatet.
- Skift olje.

Oljeskift

Merknad:

For oljemengde og -type, se "Tekniske data".

- Skru ut festeskruen av maskindekselet, ta av maskindekselet.
- Ta av lokket på oljebeholderen.
- Tipp maskinen forover.
- La oljen renne ut i oppsamlingsbeholder.
- Fyll langsomt på ny olje, slik at luftboblene forsvinner.
- Sett på lokket på oljebeholderen.
- Fest maskindekselet.

Feilretting

⚠ FARE

Fare for epronskader ved utilsiktet oppstart a apparat og fra elektrisk støt.

- **Før alt arbeide på apparatet skal apparatet slås av og strømkabelen trekkes ut.**
- **Elektriske komponenter må kun kontrolleres og repareres av Würth masterservice.**
- **Ved feil som ikke er nevnt i dette kapitlet, i tvilstilfeller og ved anvisninger om dette, må det tas kontakt med Würth masterservice.**

Apparatet går ikke

- Kontroller den elektriske ledningen for evt. skader.
- Kontroller nettspenningen.
- Ved en elektrisk defekt må Würth masterservice kontaktes.

Høytrykksvaskeren bygger ikke opp trykk

- Innstill dysen på "Høytrykk".
- Rengjør dyse.
- Sett på dysen.
- Luft maskinen (se: "Betjening").
- Kontroller vanntilførselsmengden (se Tekniske data).
- Rengjør sil i vanntilkobling.
- Kontroller samtlige tilførselledninger til pumpen.
- Ta kontakt med Würth masterservice ved behov.

Lekkasje fra pumpe

- 3 drypp i minuttet under pumpen er tillatt. Ved større utettheter må Würth masterservice kontaktes.
- Ved større utetthet skal apparatet kontrolleres av Würth masterservice.

Pumpen banker

- Kontroller at sugeslanger for vann og rengjøringsmiddel er tette.
- Lukk doseringsventilen for rengjøringsmiddel ved bruk uten rengjøringsmiddel.
- Luft maskinen (se: "Betjening").
- Ta kontakt med Würth masterservice ved behov.

Maskinen suger ikke rengjøringsmiddel

- Innstill dysen på "CHEM".
- Rengjør rengjøringsmiddelsugeslange og filter.
- Åpne rengjøringsmiddel-doseringsventil, eller kontroller/rengjør den.
- Ta kontakt med Würth masterservice ved behov.

Tilbehør og reservedeler

- Det er kun tillatt å anvende tilbehør og reservedeler som er godkjent av Würth. Originalt tilbehør og originale reservedeler garanterer for sikker og problemfri drift av apparatet.
- Dersom det elektriske apparatet på tross av nøyaktige produksjons- og testprosesser likevel skulle svikte, skal reparasjon utføres av Würth masterservice. I Tyskland kan du ringe gratis til Würth masterservice på tlf. 0800-WMASTER (0800-9 62 78 37), i Østerrike på tlf. 0800-20 30 13. Ved alle forespørsler og bestilling av reservedeler, oppgi alltid artikkelnummer i henhold til typeskiltet på det elektriske apparatet.
- Den aktuelle reservedelslisten for denne høytrykkspyleren kan du finne på Internet under "<http://www.wuerth.com/partsmanager>", eller fra nærmeste Würth-avdeling.

Garanti

- For denne Würth høytrykkspyleren gir vi en garanti i henhold til de lovpålagte/nasjonale bestemmelsene, fra kjøpsdato (dokumenteres ved faktura eller fraktbrev). Skader som oppstår, rettes ved levering av erstatning eller ved reparasjon.
- Skader som skyldes naturlig slitasje, overbelastning eller ikke forskriftsmessig bruk, dekkes ikke av garantien.
- Krav vil kun godkjennes dersom høytrykkspyleren fremlegges for en Würth-avdeling, din Würth-forhandler eller en Würth masterservice.

Avfallshåndtering



Elektriske apparater, tilbehør og emballasje skal avfallsbehandles på en miljømessig korrekt måte.

Ikke kast elektriske apparater i husholdningsavfallet!

Kun for EU-land:



I henhold til det europeiske direktivet 2002/96/EU om brukte elektriske og elektroniske apparater, og direktivets implementering i nasjonal lovgivning, skal ikke lenger brukbare elektriske apparater samles inn separat og føres til miljøvennlig gjenbruk.

EU-samsvarserklæring



Vi erklærer herved at apparatet som er beskrevet nedenfor, i konstruksjon og utførelse tilsvarende markedsførte modell og er i overensstemmelse med de gjeldende og grunnleggende sikkerhets- og helsekrav i EU-direktivet. Ved endringer på apparatet som er utført uten vårt samtykke, mister denne erklæringen sin gyldighet.

Produkt: Høytrykksvasker
Type: HDR 160 Compact
0701 161 X
Type: HDR 185 Power
0701 162 X
Type: HDR 185 Power Plus
0701 163 X
Type: HDR 215 Premium
0701 164 X

Relevante EU-direktiver

2000/14/EF
2006/42/EF (+2009/127/EF)
2011/65/EU
2014/30/EU

Anvendte overensstemmende normer

EN 60335-1
EN 60335-2-79
EN 50581
EN 55014-1: 2006+A1: 2009+A2: 2011
EN 55014-2: 2015
EN 62233: 2008
EN 61000-3-2: 2014
HDR 160 Compact, HDR 215 Premium:
EN 61000-3-3: 2013
HDR 185 Power, HDR 185 Power Plus:
EN 61000-3-11: 2000

Anvendt metode for samsvarsvurdering

2000/14/EF: Vedlegg V

Lydeffektnivå dB(A)

HDR 160 Compact
Målt: 87
Garantert: 89
HDR 185 Power, HDR 185 Power Plus
Målt: 89
Garantert: 91

HDR 215 Premium
Målt: 85
Garantert: 86

Teknisk dokumentasjon ved:
Adolf Würth GmbH & Co. KG, Abt. PPT
74653 Künzelsau



Frank Wolpert
Prokurist - leder Pro-
duktmanagement



Dr. ing. Siegfried Beichter
Prokurist - leder kvalitet

Künzelsau: 01.11.2016

Tekniske data

Type		HDR 160 Compact	HDR 185 Power	HDR 185 Power Plus	HDR 215 Premium
Nettilkobling					
Spenning	V	230			
Strømtype	Hz	1 ~ 50			
Kapasitet	kW	2,3	2,7		3,2
Sikringer (trege, type C)	A	16			
Maks. tillatt nettimpedanse	-	0,364 +j0,216	0,2679		0,302+j0, 189
Beskyttelsestype	-	IPX5			
Skjøteledning 30 m	mm ²	2,5			
Vanntilkobling					
Vanntilførsels-temperatur (max)	°C	60			
Tilførselsmengde (min)	l/time (l/min)	600 (10)	700 (11,7)		720 (12)
Sugehøyde fra åpen beholder 20 °C	m	0,5			
Tilførselstrykk (maks)	MPa (bar)	1 (10)			
Effektspesifikasjoner					
Arbeidstrykk vann (med standarddyse)	MPa (bar)	13 (130)	15 (150)	15 (150)	17 (170)
Dysetørrelse på standarddyse	-	031		032	028
Maks. driftsovertrykk	MPa (bar)	16 (160)	18,5 (185)	18,5 (185)	21,5 (215)
Transportmengde	l/time (l/min)	480 (8,0)	500 (8,3)	500 (8,3)	500 (8,3)
Rengjøringsmiddelopsug	l/time (l/min)	0...35 (0...0,6)			
Rekylkraft høytrykkspistol (maks.)	N	21	25	25	21
Driftsmidler					
Oljemengde	l	0,38			0,35
Oljetyper	-	SAE 15W40			
Mål og vekt					
Lengde	mm	360			
Bredde	mm	375		400	375
Høyde	mm	925			
Typisk driftsvekt	kg	26,1	28,9	30,8	29,6
Registrerte verdier etter EN 60335-2-79					
Hånd-arm vibrasjonsverdi					
Høytrykkspistol	m/s ²	<2,5	2,7	2,7	<2,5
Strålerør	m/s ²	<2,5	<2,5	<2,5	<2,5
Usikkerhet K	m/s ²	1	1	1	1
Støytrykksnivå L _{pA}	dB(A)	74	75	75	72
Usikkerhet K _{pA}	dB(A)	2	2	2	1
Støyeffektnivå L _{WA} + usikkerhet K _{WA}	dB(A)	89	91	91	86

FI



Lue tämä alkuperäiskäyttöohje ennen laitteesi käyttämistä, säilytä käyttöohje myöhempiä käyttöä tai mahdollista myöhempiä omistajaa varten.

Sisällysluettelo

Laitteen osat	1
Turvaohjeet	1
Käyttötarkoitus	2
Turvalaitteet	3
Ennen käyttöönottoa	3
Käyttöönotto	3
Käyttö	4
Kuljetus	5
Säilytys	6
Huolto ja puhdistus	6
Häiriöapu	6
Varusteet ja varaosat	7
Takuu	7
Hävittäminen	7
EY-vaatimustenmukaisuus-vakuutus	8
Tekniset tiedot	9

Laitteen osat

Käännä esiin alussa oleva kuvasivu

- 1 Suuttimien säilytyspaikka
- 2 Kahva
- 3 Korkeapaineliitäntä
- 4 Paineen/määrän säätö (ei mallissa HDR 160 Compact)
- 5 Vesiliitäntä
- 6 Öljymäärän ilmaisin
- 7 Öljysäiliö
- 8 Pölysuoja
- 9 Laitekytkin
- 10 Suojakuomun kiinnitysruuvi
- 11 Letkuteline
- 12 Käsikahvan pidike
- 13 Suutin
- 14 Suuttimen merkintä
- 15 Suihkuputki
- 16 Käsiruiskupistooli
- 17 Turvavipu

- 18 Käsiruiskupistoolin vipu
- 19 Korkeapaineletku
- 20 Työntökahva
- 21 Johdon pidike
- 22 Työntökahvan kiinnitysruuvi
- 23 Puhdistusaineen imuletku ja suodatin
- 24 Puhdistusaineen annosteluventtiili
- 25 Varustelaatikko
- 26 Letkurumpu
- 27 Kiertokampi

Väritunnukset

Toimintalaitteet on merkitty punaisella.

Turvaohjeet

- Ennen ensimmäistä käyttöönottoa, lue ehdottomasti korkeapainepesurin turvaohjeet!
- Kunkin maan lainlaatijan säätämiä, korkeapainepesulaitteita koskevia kansallisia määräyksiä on noudatettava.
- Kunkin maan lainlaatijan säätämiä, työturvallisuutta koskevia kansallisia määräyksiä on noudatettava. Korkeapainepesulaitteet on tarkastettava säännöllisin väliajoin ja tarkastuksen tulokset on tallennettava kirjallisesti.

Yleiset turvaohjeet

Työpaikkaturvallisuus

Pidä työpaikkasi puhtaana ja hyvin valaistuna. Epäjärjestys ja huonosti valaistut työalueet voivat johtaa tapaturmiin.

Ihmisten turvallisuus

- Ole valpas, kiinnitä huomiota siihen, mitä teet ja työskentele järjellä käyttäen sähkölaitteella. Älä käytä mitään sähkölaitetta, jos olet väsynyt tai alakoholin, huumeiden tai lääkkeiden vaikutuksen alainen. Tarkkaavaisuuden herpaantuminen vain heikeksikin sähkölaitetta käytettäessä voi johtaa vakaviin loukkaantumisiin.
- Vältä epätavallisia ruumiinasentoja. Huolehdi turvallisesta seisoma-asennosta ja säilytä joka hetki tasapainosi. Näin pystyt paremmin hallitsemaan sähkölaitetta odottamattomissa tilanteissa.

- Käytä soveltuvia vaatteita. Älä käytä väljiä vaatteita tai koruja. Pidä hiukset, vaatteet ja käsi­neet kaukana liikkuvista osista. Vältä vaat­teet, korut tai pitkät hiukset voivat takertua liik­kuviin osiin.

Vaarallisuusasteet

⚠ VAARA

Huomautus välittömästi uhkaavasta vaarasta, joka voi aiheuttaa vakavan ruumiinvamman tai johtaa kuolemaan.

⚠ VAROITUS

Huomautus mahdollisesta vaarallisesta tilanteesta, joka voi aiheuttaa vakavan ruumiinvamman tai voi johtaa kuolemaan.

⚠ VARO

Huomautus mahdollisesta vaarallisesta tilanteesta, joka voi aiheuttaa vähäisiä vammoja.

HUOMIO

Huomautus mahdollisesta vaarallisesta tilanteesta, joka voi aiheuttaa aineellisia vahinkoja.

Laitteessa olevat symbolit



Epäasianmukaisesti käytettyinä suurpainesuihkut voivat olla vaarallisia. Suihkua ei saa suunnata ihmisiin, eläimiin, aktiivisiin sähkövarusteisiin tai itse laitteeseen.

Voimassa olevien määräysten mukaan laitetta ei koskaan saa käyttää juomavesiverkossa ilman järjestelmäerotinta. On käytettävä soveltuvaa järjestelmäerotinta normin EN 12729 tyypin BA mukaan. Järjestelmäerotin lävitse virrannutta vettä ei luokitella juomakelpoiseksi.

⚠ VARO

Järjestelmäerotin on aina liitettävä vedensyöttöön, ei koskaan suoraan laitteeseen!



Käyttötarkoitus

Käytä tätä painepesuria ainoastaan

- puhdistamiseen matalapainesuihkulla ja puhdistusaineella (esim. koneet, ajoneuvot, rakennukset ja työkalut),
- puhdistamiseen korkeapainesuihkulla ilman pesuainetta (esim. julkisivut, terassit, puutarhalaitteet).

Pinttyneen lian puhdistamiseen suosittelemme erikoisvarusteena saatavaa lianjyrsintää.

Veden laatuvaatimukset:

HUOMIO

Korkeapainelaitteistossa saa käyttää ainoastaan puhdasta vettä. Epäpuhtaudet johtavat ennenaikaiseen kulumiseen tai kerrostumien muodostumiseen.

Jos käytetään recycling-vettä, seuraavia raja-arvoja ei saa ylittää:

pH-arvo	6,5...9,5
sähkönjohtokyky *	Tuoreveden sähkö­johtavuus + 1 200 µS/cm
erotettavissa olevat aineet **	< 0,5 mg/l
poisuodatettavissa olevat aineet ***	< 50 mg/l
Hiilivedyt	< 20 mg/l
Kloridi	< 300 mg/l
Sulfaatti	< 240 mg/l
Kalsium	< 200 mg/l
Kokonaiskovuus	< 28 °dH < 50 °TH < 500 ppm (mg CaCO ₃ /l)
Rauta	< 0,5 mg/l
Mangaani	< 0,05 mg/l
Kupari	< 2 mg/l
Aktiivikloori	< 0,3 mg/l
ei saa haista epämiellyttävälle	
* Maksimi yhteensä 2000 µS/cm	
* Näytetilavuus 1 l, laskeutusaika 30 minuuttia	
*** ei hankaavia aineita	

Turvallitteet

Turvallitteet on tarkoitettu käyttäjän suojaamiseksi loukkaantumiselta, eikä niitä saa poistaa käytöstä, eikä niiden toimintoa saa ohittaa.

Ylivirtausventtiili

(ei mallissa HDR 160 Compact)

Kun vesimäärää vähennetään paine-/määräsäätimen avulla, ylivirtausventtiili aukeaa ja osa vedestä virtaa takaisin pumpun puolelle.

Painekeytkin

Kun suihkupistoolin liipaisin päästetään irti, kytkee painekeytkin pumpun pois päältä, korkeapainesuihku pysähtyy. Kun liipaisimesta vedetään, kytkee painekeytkin taas pumpun päälle.

Ylivirtausventtiili ja painekeytkin on tehtäällä säädetty ja sinetöity. Säädetäjä saa suorittaa vain Würth-Masterservice.

Ennen käyttöönottoa

Purkaminen pakkauksesta

- Tarkasta pakkauksen sisältö sitä purettaessa.
- Jos kuljetusvaurioita havaitaan, niistä on heti ilmoitettava vastaavalle Würth-edustajalle tai Würth-toimipaikkaan.

Öljymäärän tarkistaminen

- Lue öljymäärämittari laitteen ollessa pysäytettyä. Öljyn pinnan tulee olla molempien merkintöjen välissä.

Öljysäiliön ilmausaukon avaaminen

- Irrota kuomun kiinnitysruuvi ja poista kuomu.
- Katkaise öljysäiliön kannessa oleva kärki.
- Kiinnitä kuomu.

Varusteiden asennus

- Kiinnitä suutin suihkuputkeen (säätörenkaan merkinnät ylöspäin).
- Yhdistä suihkuputki käsiruiskupistooliin.

Koneet, joissa ei ole letkukelaa:

- Vedä työntökahva ylös vasteeseen asti.
- Kiinnitä työntökahva mukana olevilla ruuveilla ja työkalulla.
- Yhdistä suurpaineletku käsiruiskupistooliin ja laitteen suurpaineliitäntään ja kiristä käsitiukkuuteen.

Koneet, joissa on letkukela:

- Työnnä kiertokampi letkukelan akseliin, kunnes se lukkiutuu.
- Suorista korkeapaineletku ennen sen kelaamista.
- Kelaa korkeapaineletku tasaisesti kerroksittain letkukelalle kiertokampea kiertämällä. Valitse kiertosuunta siten, että korkeapaineletku ei nurjahda.
- Yhdistä suurpaineletku käsiruiskupistooliin ja kiristä käsitiukkuuteen.

Käyttöönotto

Sähköliitäntä

⚠ VAARA

Sähköiskun aiheuttama loukkaantumisvaara.

- **Laitteen tulee ehdottomasti olla liitettynä sähköverkkoon sähköpistokkeella. Kiinteä sähköverkkoon liittäminen on kielletty. Pistoke toimii erottimena sähköverkosta.**
- **Liitä laite ainoastaan verkkovirtaan.**
- **Sähköliitännän suurinta sallittua verkkovastusta ei saa ylittää (katso tekniset tiedot). Jos ilmenee epäselvyyksiä koskien verkkoliitännäsi käytettävissä olevaa verkkovastusta, ota yhteys energiansyöttöyhtiöosi.**
- **Käytetyn jatkojohdon pistokkeen ja kytkimen on oltava vesitiiviis.**
- **Käytä riittävän suuren poikkileikkauksen omaavaa jatkokaapelia (katso "Tekniset tiedot") ja vedä se kokonaan ulos kelalta.**

Liitântäarvot katso tyyppikilpi/tekniset tiedot.

- Kelaa verkkokaapeli ulos kelalta ja levitä alustalle.
- Liitä virtapistoke pistorasiaan.

Vesiliitântä

Liitântä vesijohtoon

⚠ VAROITUS

Noudata vesilaitoksen ohjeita.

Voimassa olevien määräysten mukaan laitetta ei koskaan saa käyttää juomavesiverkossa ilman järjestelmäerotinta. On käytettävä soveltuvaa järjestelmäerotinta normin EN 12729 tyyppin BA mukaan. Järjestelmäerotinmen lävitse virtannutta vettä ei luokitella juomakelpoiseksi.



⚠ VARO

Järjestelmäerotin on aina liitettävä vedensyöttöön, ei koskaan suoraan laitteeseen!

Katso liitântäarvot teknisistä tiedoista.

- Liitä tuloletku (vähimmäispituus 7,5 m, vähimmäisläpimitta 3/4") laitteen vesiliitântään ja tulovesiliitântään (esim. vesihanaan).

Huomautus:

Tuloletku ei sisälly tuotteen toimitukseen.

- Avaa veden syöttöputki.

Veden ottaminen avoimista säiliöistä

- Kiinnitä suodattimella varustettu imuletku (tuotenro 0707 161 999) vesiliitântään.

- Laitteen ilmaaminen:

Kierrä suutin irti.

Anna laitteen käydä niin kauan, kunnes vedessä ei enää ole ilmakuplia.

Anna laitteen käydä n. 10 sekuntia - sammuta sitten. Toista toimenpide useaan kertaan.

- Kytke laite pois päältä ja kierrä suutin kiinni.

Käyttö

⚠ VAARA

Räjähdyksivaara!

Älä suihkuta mitään palavia nesteitä.

Käytettäessä laitetta vaara-alueilla (esim. huoltoasemilla) on noudatettava vastaavia turvallisuusmääräyksiä.

Loukkaantumisaara! Pidä puhdistustyötä tehtäessä molemmin käsin kiinni käsiruiskupistoolista ja ruiskuputkesta.

⚠ VARO

Moottorien pesu on sallittu vain paikossa, joissa on asianmukainen öljynerotin (ympäristönsuojelu)

Käyttö suurpaineella

Huomautus:

Laitte on varustettu painekeytkimellä. Moottori käynnistyy vain silloin, kun käsiruiskupistooli on avattu.

- Vedä korkeapaineletku kokonaan ulos letkukelalta.
- Aseta laitekytkin asentoon "I".
- Poista käsipistooli lukituksesta ja paina liipaisimesta.
- Säädä käyttöpaine ja syöttömäärä kiertämällä (portaattomasti) paine- ja määräsäädintä (+/-)
(Ei paineen/määrän säätöä mallissa HDR 160 Compact).

Suihkutyypin valinta

- Sulje käsiruiskupistooli.
- Käännä suuttimen runkoa, kunnes haluamasi symboli on merkinnän kohdalla:

CHEM	Pienpaine-laakasuihku (CHEM) on tarkoitettu puhdistusainekäyttöön tai puhdistukseen pienellä paineella
	Laakakorkeapainesuihku (25°) liian puhdistamiseen laajoilta pinnoilta

Käyttö puhdistusaineella

⚠ VAROITUS

Soveltumattomat puhdistusaineet voivat vahingoittaa laitetta ja puhdistettavaa kohdetta. Käytä vain puhdistusaineita, jotka Würth on hyväksynyt. Noudata puhdistusaineiden mukana tulleita annostelusuosituksia ja ohjeita. Suojele ympäristöä käyttämällä puhdistusaineita säästeliäästi.

Noudata puhdistusaineiden turvallisuusohjeita.

Würth-puhdistusaineet takaavat häiriöttömän työskentelyn. Kysy meiltä neuvoa, pyydä luettelomme tai tilaa puhdistusaineidemme tietolehdet.

- Irrota puhdistusaineen imuletku.
- Ripusta puhdistusaineletku astiaan, jossa on puhdistusaineliuotinta.
- Aseta suutin kohtaan "CHEM".
- Käännä puhdistusaineen annosteluventtiili haluamaasi väkevyysasentoon.

Suosittelavat puhdistusmenetelmät

- Suihkuta puhdistusainetta säästeliäästi kuivalle pinnalle ja anna sen vaikuttaa (ei kuivua).
- Huuhtelee irrotettu lika suurpainesuihkulla pois.
- Huuhtelee suutin käytön jälkeen puhtaalla vedellä. Kierrä annosteluventtiili suurimmalle puhdistusaineväkevyydelle. Käynnistä laite ja huuhtelee minuutin ajan.

Käytön keskeytys

- Vapauta liipaisin, tällöin laite kytketty pois päältä.
- Painamalla liipaisinta laite käynnistyy uudelleen.

Laitteen kytkeminen pois päältä

- Aseta valintakytkin asentoon "0".
- Vedä virtapistoke irti pistorasiasta.
- Sulje veden syöttöputki.
- Käytä käsiruiskua niin kauan, kunnes laitteessa ei enää ole painetta.
- Laita käsiruiskupistoolin varmistin päälle, pistoolin liipaisimen tahattoman painamisen estämiseksi.

Laitteen säilytys

- Laita käsiruiskupistooli pidikkeeseen.
- Kerää korkeapaineletku kokoon ja ripusta se omaan säilytyspaikkaansa. tai
Kela korkeapaineletku letkukelalle. Lukitse letkukela työntämällä kiertokammen kahva sisään.
- Kierrä liitäntäkaapeli kaapelinpitimen ympärille.
- Kiinnitä pistoke kiinnittimeensä.

Suojaaminen pakkaselta

HUOMIO

Pakkanen rikkoo huolimattomasti vedestä tyhjennetyn laitteen.

Säilytä laitetta paikassa, jonka lämpötila ei laske nollan alapuolelle.

Jos laitetta ei voi säilyttää pakkasvapaassa paikassa:

- Poista vesi.
- Pumpkaa laitteen läpi tavallista jäänestöainetta.

Huomautus:

Käytä kaupasta saatavaa autojen glykolipohjaista jäätymisenestöainetta.

Noudata jäätymisenestöaineen valmistajan ilmoitettamia käyttöohjeita.

- Anna laitteen käydä enintään 1 min, kunnes pumppu ja johdot ovat tyhjä.

Kuljetus

⚠ VARO

Loukkaantumis- ja vaurioitumisvaara! Huomioi kuljetettaessa laitteen paino.

- Kun siirrät pesuria pitempiä matkoja, tartu kiinni kahvasta ja vedä laitetta perässäsi.
- Laitteet ilman letkukelaa, käännä työtösanka alas kantamista varten. Kanna laitetta kahvoista, ei työtösangasta.
- Kun kuljetat laitetta ajoneuvoissa, varmista laitte liukumisen ja kaatumisen varalta kulloinkin voimassa olevien ohjesääntöjen mukaisesti.

Säilytys

⚠ VARO

Loukkaantumis- ja vaurioitumisvaara!
Huomioi säilytettäessä laitteen paino.

Tätä laitetta saa säilyttää vain sisätiloissa.

Huolto ja puhdistus

⚠ VAARA

Odottamatta käynnistyvä laite ja sähköisku aiheuttavat loukkaantumisvaaran. Virtapistoke on vedettävä irti pistorasiasta ennen kaikkia laitteeseen kohdistuvia töitä.

HUOMIO

Pidä laite ja tuuletusaukot puhtaina voidaksesi työskennellä hyvin ja turvallisesti.

Huomautus:

Jäteöljyn hävittämisen saa suorittaa vain paikallinen jäteöljyn keräily piste. Luovuta öljy keräyspisteeseen. Ympäristön likaaminen jäteöljyllä on rangaistavaa.

Jokaisen käyttökerran jälkeen

- Tarkasta liitäntäkaapelin mahdolliset vauriot (sähköiskun vaara), ja jos liitäntäkaapeli on vaurioitunut, anna välittömästi Würth-Masterservicen/sähköalan ammattilaisen vaihtaa se.
- Tarkasta, onko korkeapaineletkussa vaurioita (murtumisvaara).
Vaihda vaurioitunut korkeapaineletku välittömästi.
- Tarkasta laitteen (pumppu) tiiviisyys.
3 tippaa vettä minuutissa on sallittua, ja ne voivat tulla ulos laitteen alapuolelta. Jos vettä vuotaa enemmän, ota yhteyttä Würth-Masterserviceen.

Viikoittain

- Tarkasta öljymäärä. Jos öljy on maitomaista (vettä öljyssä), ota heti yhteyttä Würth-Masterserviceen.
- Puhdista vesiliitännän sihti.
- Puhdista puhdistusaineen imuletkun suodatin.

Joka 500. käyttötunti, vähintään vuosittain

- Anna Würth-Masterservicen suorittaa laitteen huolto.
- Vaihda öljy.

Öljynvaihto

Huomautus:

- Öljymäärä ja -laji, katso kohtaa "Tekniset tiedot".
- Irrota kuomun kiinnitysruuvi ja poista kuomu.
- Poista öljysäiliön kansi.
- Nosta laite pystyyn.
- Laske öljy kokoamissäiliöön.
- Täytä hitaasti uudella öljyllä; ilmakuplien pitää päästä poistumaan.
- Laita öljysäiliön kansi paikalleen.
- Kiinnitä kuomu.

Häiriöapu

⚠ VAARA

Odottamatta käynnistyvä laite ja sähköisku aiheuttavat loukkaantumisvaaran.

- **Virtapistoke on vedettävä irti pistorasiasta ennen kaikkia laitteeseen kohdistuvia töitä.**
- **Anna sähköiset rakenneosat vain Würth-Masterservicen tarkastettaviksi ja korjattaviksi.**
- **Häiriöissä, joita tässä luvussa ei ole mainittu, epäselvässä tapauksessa ja jos ohjeessa näin neuvotaan, on otettava yhteyttä Würth-Masterserviceen.**

Laite ei toimi

- Tarkasta sähköliitosjohto
- Tarkasta verkkojännite.
- Sähkövian sattuessa on otettava yhteyttä Würth-Masterserviceen.

Laitteeseen ei tule painetta

- Aseta suutin kohtaan "Korkeapaine".
- Puhdista suutin.
- Vaihda suutin uuteen.
- Ilmaa laite (katso kohtaa "Käyttöönotto").

- ➔ Tarkista vedentulomäärä (katso Tekniset tiedot).
- ➔ Puhdista vesiliitännän sihti.
- ➔ Tarkista kaikki pumpun tulojohdot.
- ➔ Ota tarvittaessa yhteyttä Würth-Masterserviceen.

Pumppu ei ole tiivis

3 tippaa vettä minuutissa on sallittua, ja ne voivat tulla ulos laitteen alapuolelta. Jos vettä vuotaa enemmän, ota yhteyttä Würth-Masterserviceen.

- ➔ Jos laite vuotaa paljon, anna se Würth-Masterservicen tarkastettavaksi.

Pumppu nakuttaa

- ➔ Tarkasta veden ja puhdistusaineen imuletkujen tiiviyys.
- ➔ Sulje puhdistusaineen annosteluventtiili, kun et käytä puhdistusainetta.
- ➔ Ilmaa laite (katso kohtaa "Käyttöönotto").
- ➔ Ota tarvittaessa yhteyttä Würth-Masterserviceen.

Laite ei ime puhdistusainetta

- ➔ Aseta suutin kohtaan "CHEM".
- ➔ Tarkasta/puhdista puhdistusaineen imuletku ja suodatin
- ➔ Avaa puhdistusaineen annosteluventtiili tai tarkasta/puhdista.
- ➔ Ota tarvittaessa yhteyttä Würth-Masterserviceen.

Varusteet ja varaosat

- Vain sellaisten lisävarusteiden ja varaosien käyttö on sallittua, jotka Würth on hyväksynyt. Alkuperäiset lisävarusteet ja varaosat takaavat, että laitetta voidaan käyttää turvallisesti ja häiriöttömästi.
- Jos sähköyökalu ei huolellisesta valmistus- ja tarkastusmenetelmästä huolimatta joskus toimi, anna sen korjaus Würth-Masterservicen suoritettavaksi. Saksassa Würth-Masterservicen tavoittaa maksutta numerosta 0800-WMASTER (0800-9 62 78 37), Itävallassa numerosta 0800-20 30 13.

Ilmoita kaikkien tiedustelujen ja varaosatilautusten yhteydessä ehdottomasti sähköyökalun tyyppikilvessä oleva tuotenumero.

- Tämän suurpainepesurin tämänhetkinen varaosaluettelo löytyy internetistä osoitteesta <http://www.wuerth.com/partsmanager>, tai sen voi tilata lähimmästä Würth-toimipaikasta.

Takuu

- Annamme tälle Würth-suurpainepesurille lakimääräisten/maakohtaisten määräysten mukaisen takuun ostopäivästä alkaen (osoitettava laskulla tai kuormakirjalla). Syntyneet vauriot käsitellään joko toimittamalla uusi laite tai korjauksen avulla.
- Takuu ei koske vahinkoja, jotka johtuvat kulumisesta, ylikuormituksesta tai epäasiallisesta käsittelystä.
- Vikailmoitukset voidaan hyväksyä vain, jos suurpainepesuri toimitetaan osiin purkamattomana johonkin Würth-toimipaikkaan, Würth-edustajalle Würth-Masterserviceen.

Hävittäminen



Sähkölaitteet, lisätarvikkeet ja pakkaukset tulee toimittaa ympäristöystävälliseen kierrätykseen.

Älä heitä sähkölaitteita talousjätteiden joukkoon!

Vain EU-maat:



Vanhoja sähkö- ja elektroniikkalaitteita koskevan eurooppalaisen direktiivin 2002/96/EY ja sitä soveltavien kansallisten määräysten mukaisesti, käyttökelvottomat sähkölaitteet tulee keräillä erikseen ja jättää ympäristöystävällisesti kierrätettäväksi.

EY-vaatimustenmukaisuus- vakuutus

CE Täten vakuutamme, että alla mainittu kone vastaa suunnittelultaan ja rakenteeltaan sekä meidän markkinoille tuomasamme versiossa EU-direktiivien voimassa olevia perustavanlaatuisia turvallisuus- ja terveysvaatimuksia. Jos koneeseen tehdään sellaisia muutoksia, joista ei ole meidän kanssamme sovittu, tämä vakuutus ei ole enää voimassa.

Tuote:	korkeapainepesuri
Tyyppi:	HDR 160 Compact 0701 161 X
Tyyppi:	HDR 185 Power 0701 162 X
Tyyppi:	HDR 185 Power Plus 0701 163 X
Tyyppi:	HDR 215 Premium 0701 164 X

Yksiselitteiset EU-direktiivit

2000/14/EY
2006/42/EY (+2009/127/EY)
2011/65/EU
2014/30/EU

Sovelletut harmonisoidut standardit

EN 60335-1
EN 60335-2-79
EN 50581
EN 55014-1: 2006+A1: 2009+A2: 2011
EN 55014-2: 2015
EN 62233: 2008
EN 61000-3-2: 2014
HDR 160 Compact, HDR 215 Premium:
EN 61000-3-3: 2013
HDR 185 Power, HDR 185 Power Plus:
EN 61000-3-11: 2000

Sovellettu yhdenmukaisuuden analysointimenetelmä

2000/14/EY: Liite V

Äänen tehotaso dB(A)

HDR 160 Compact
Mitattu: 87
Taattu: 89

HDR 185 Power, HDR 185 Power Plus

Mitattu: 89

Taattu: 91

HDR 215 Premium

Mitattu: 85

Taattu: 86

Tekniset dokumentit:

Adolf Würth GmbH & Co. KG, Abt. PPT
74653 Künzelsau



Frank Wolpert Tri ins. Siegfried Beichter
Prokuristi - tuotehallin- Prokukuristi - laadun johtaja
topäällikkö

Künzelsau: 01.11.2016

Tekniset tiedot

Tyyppi		HDR 160 Compact	HDR 185 Power	HDR 185 Power Plus	HDR 215 Pre- mium
Verkkoliitäntä					
Jännite	V	230			
Virtatyyppi	Hz	1 ~ 50			
Liitosjohto	kW	2,3	2,7	3,2	
Sulake (hidas, tyyppi C)	A	16			
Suurin sallittu verkkovastus	-	0.364 +j0.216	0.2679	0.302 +j0.189	
Suojatyyppi	-	IPX5			
Jatkokaapeli 30 m	mm ²	2,5			
Vesiliitäntä					
Tulolämpötila (maks.)	°C	60			
Tulomäärä (min.)	l/h (l/min)	600 (10)	700 (11,7)	720 (12)	
Imukorkeus otettaessa vettä avosäiliöstä (veden lämpötila 20 °C)	m	0,5			
Tulopaine (maks.)	MPa (baaria)	1 (10)			
Suoritus tiedot					
Käyttöpaine, vesi (vakiosuuttimella)	MPa (baaria)	13 (130)	15 (150)	15 (150)	17 (170)
Vakiosuuttimen suutinkoko	-	031		032	028
Maks. käyttöylipaine	MPa (baaria)	16 (160)	18,5 (185)	18,5 (185)	21,5 (215)
Syöttömäärä	l/h (l/min)	480 (8,0)	500 (8,3)	500 (8,3)	500 (8,3)
Puhdistusaineen imeminen	l/h (l/min)	0...35 (0...0,6)			
Maks. käsiruiskupistoolin takaiskuvoima	N	21	25	25	21
Käyttöaineet					
Öljyn määrä	l	0,38			0,35
Öljyn laatu	-	SAE 15W40			
Mitat ja painot					
Pituus	mm	360			
Leveys	mm	375		400	375
Korkeus	mm	925			
Tyypillinen käyttöpaino	kg	26,1	28,9	30,8	29,6
Mitatut arvot EN 60335-2-79 mukaisesti					
Käsi-käsivarsi tärinäarvo					
Käsiruiskupistooli	m/s ²	< 2,5	2,7	2,7	< 2,5
Suihkuputki	m/s ²	< 2,5	< 2,5	< 2,5	< 2,5
Epävarmuus K	m/s ²	1	1	1	1
Äänenpainetaso L _{PA}	dB(A)	74	75	75	72
Epävarmuus K _{PA}	dB(A)	2	2	2	1
Äänitehotaso L _{WA} + epävarmuus K _{WA}	dB(A)	89	91	91	86

SE



Läs originaldriftsanvisningen innan aggregatet används första gången, följ anvisningarna och spara driftsanvisningen för framtida behov, eller för nästa ägare.

Innehållsförteckning

Aggregatelement	1
Säkerhetsanvisningar	1
Ändamålsenlig användning	2
Säkerhetsanordningar	2
Före ibruktagande	3
Ildrifftagning	3
Handhavande	4
Transport	5
Förvaring	5
Underhåll och rengöring	6
Åtgärder vid störningar	6
Tillbehör och reservdelar	7
Garanti	7
Avfallshantering	7
EU-försäkrans om överensstämmelse	8
Tekniska data	9

Aggregatelement

Vik ut bildsidan fram.

- 1 Munstyckesförvaring
- 2 Handtag
- 3 Högtrycksanslutning
- 4 Tryck-/Mängdreglering (gäller ej HDR 160 Compact)
- 5 Vattenanslutning
- 6 Oljemätare
- 7 Oljebehållare
- 8 Motorhuv
- 9 Huvudreglage
- 10 Fästskruv maskinhuv
- 11 Slangförvaring
- 12 Fäste för handspruta
- 13 Munstycke
- 14 Munstyckesmarkering
- 15 Spolrör
- 16 Handspruta
- 17 Säkerhetsspak

- 18 Handsprutans handtag
- 19 Högtryckssläng
- 20 Skjuthandtag
- 21 Kabelfäste
- 22 Fästskruv skjutbygel
- 23 Sugslang med filter, för rengöringsmedel
- 24 Doseringsventil för rengöringsmedel
- 25 Tillbehörsfack
- 26 Slangtrumma
- 27 Vev

Färgmärkning

Funktionselement är rödmarkerade.

Säkerhetsanvisningar

- Före första idrifttagningen skall bifogade säkerhetsanvisningar för högtrycksvättar läsas.
- Beakta lagstadgade, nationella föreskrifter för högtrycksvättar.
- Beakta gällande, nationella regelverk för olycksfallsskydd. Högtrycksvättar måste kontrolleras regelbundet och kontrollresultatet måste noteras skriftligt.

Allmänna säkerhetsanvisningar

Säkerhet på arbetsplatsen

Håll arbetsområdet rent och ordentligt upplyst. Oreda eller upplysta arbetsområden kan ge upphov till olyckor.

Personsäkerhet

- Vara uppmärksam, tänk på vad du gör och använd sunt förnuft när du arbetar med en elektrisk apparat. Använd ingen elektrisk apparat om du är trött eller är påverkad av droger, alkohol eller mediciner. Tillfällig uppmärksamhet medan den elektriska apparaten används kan vålla allvarliga skador.
- Undvik ovanlig kroppshållning. Stå stabilt och håll alltid jämvikt. På så sätt kan du lättare behålla kontrollen över den elektriska apparaten i oväntade situationer.
- Bär lämplig klädsel. Bär inga löst sittande kläder eller smycken. Håll hår, kläder och handskar på avstånd från rörliga delar. Löst sittande klädsel, smycken eller långt hår kan slitas fast av rörliga delar.

Risiknivåer

⚠ FARA

Varnar om en omedelbart överhängande fara som kan leda till svåra personskador eller dödsfall.

⚠ VARNING

Varnar om en möjligen farlig situation som kan leda till svåra personskador eller döden.

⚠ FÖRSIKTIGHET

Varnar om en möjligen farlig situation som kan leda till lättare personskador.

OBSERVERA

Varnar om en möjligen farlig situation som kan leda till materiella skador.

Symboler på apparaten



Högtrycksstrålar kan vid felaktig användning vara farliga. Strålen får inte riktas mot

människor, djur, aktiv elektrisk utrustning eller mot själva aggregatet.

Enligt gällande föreskrifter får maskinen aldrig köras över dricksvattennätet utan systemavskiljare. Passande systemavskiljare enligt EN 12729 typ BA skall användas. Vatten som runnit genom en systemavskiljare anses inte vara drickbart.

⚠ FÖRSIKTIGHET

Anslut alltid systemavskiljaren till vattenförsörjningen, aldrig direkt till maskinen!



Ändamålsenlig användning

Använd endast denna högtryckstvätt

- rengöring med lågtrycksstråle och rengöringsmedel (t.ex. för rengöring av maskiner, fordon, byggnader, verktyg),
- rengöring med högtrycksstråle utan rengöringsmedel (t.ex. rengöring av fasader, terasser, trädgårdsutrustning).

Vid kraftig nedsmutsning rekommenderar vi rotojet som specialtillbehör.

Krav på vattenkvaliteten:

OBSERVERA

Endast rent vatten får användas som högtrycksmedium. Nedsmutsning leder till förlitningar eller avlagringar i apparaten på ett för tidigt statdum.

Om återvinningsvatten används får följande gränsvärden inte överskridas.

pH-värde	6,5...9,5
elektrisk ledningsförmåga *	Ledningsförmåga färskvatten +1 200 µS/cm
sedimenterbara ämnen **	< 0,5 mg/l
filtreringsbara ämnen **	< 50 mg/l
Kolväten	< 20 mg/l
Klor	< 300 mg/l
Sulfat	< 240 mg/l
Kalcium	< 200 mg/l
Totalhårdhet	< 28 °dH < 50 °TH < 500 ppm (mg CaCO ₃ /l)
Järn	< 0,5 mg/l
Mangan	< 0,05 mg/l
Koppar	< 2 mg/l
Aktivt klor	< 0,3 mg/l
fritt från illaluktande dofter	
* Maximum totalt 2 000 µS/cm	
** Testvolym 1 l, sedimenteringstid 30 min	
*** inga slipande ämnen	

Säkerhetsanordningar

Säkerhetsanordningar är avsedda att skydda användaren och får inte deaktiveras eller kringås i sin funktion.

Överströmningsventil

(gäller ej HDR 160 Compact)

Om vattenmängden minskas med tryck/mängdregleringen öppnas överfyllningsventilen och en del av vattnet flyter tillbaka till pumpens sugsida.

Tryckställare

När avtryckaren på spolröret släpps frånkopplas högtryckspumpen av en tryckbrytare som stoppar högtrycksstrålen. Trycker man in avtryckaren kopplar tryckbrytaren in pumpen igen. Överfyllnadsventil och tryckställare har ställts in av tillverkaren och är plomberade. Inställningar får endast genomföras av Würth masterservice.

Före ibruktagande

Uppackning

- Kontrollera innehållet i leveransen vid uppackning.
- Vid transportskador måste du omedelbart informera den ansvarige Würth-agenten eller medarbetarna i Würths filial.

Kontrollera oljenivån

- Läs av oljemätaren när aggregatet står still. Oljenivån måste ligga mellan de två markeringarna på oljebehållaren.

Aktivera avluftning oljebehållare

- Skruva bort fästskruv till aggregathuven och lyft bort huven.
- Klipp av spetsen på oljebehållarens lock.
- Sätt fast aggregathuven.

Montera tillbehör

- Montera munstycke på strålrör (markeringar på inställningsringen uppe).
- Anslut strålrör till handsprutan.

På aggregat utan slangtrumma:

- Drag skjutbygel uppåt, till anslag.
- Skruva fast skjutbygeln med hjälp av medföljande skruvar och verktyg.
- Anslut högtrycksslangen till handsprutan och maskinens högtrycksanslutning och dra åt för hand.

På aggregat med slangtrumma:

- Placera veven i axeln på slangtrumman och se till att den hakar fast.
- Lägg högtrycksslangen utsträckt innan den ska rullas in.

- Rulla upp högtrycksslangen i jämna lager på slangtrumman genom att vrida på veven. Välj vridriktning på sådant sätt att högtrycksslangen inte böjs.
- Anslut högtrycksslangen och handsprutan och dra åt för hand.

Idrifttagning

Elanslutning

⚠ FARA

Skaderisk p.g.a. elektrisk stöt.

- **Maskinen måste anslutas till elnätet med en stickkontakt. Det är förbjudet med en anslutning till elnätet som inte går att ta isär. Stickkontakten är avsedd för separeringen från elnätet.**
- **Aggregatet får endast anslutas till växelström.**
- **Maximalt tillåten nätimpedans på den elektriska anslutningspunkten (se Tekniska data) får inte överskridas. Vid oklarheter gällande den aktuella nätimpedansen som gäller för din anslutningspunkt, ta kontakt med ditt energiförsörjningsföretag.**
- **Stickkontakt och koppling hos en använd förlängningskabel måste vara vattentäta.**
- **Använd förlängningssladd med tillräckligt tvärsnitt (se "Tekniska data") och rulla av kabeln komplett från trumman.**

Anslutningsvärde, se typskylt/Tekniska Data.

- Linda upp nätkabeln och lägg den på golvet.
- Anslut nätkontakten till ett vägguttag.

Vattenanslutning

Anslutning till vattenledningen

⚠ VARNING

Beakta vattenleverantörens anvisningar och föreskrifter.

Enligt gällande föreskrifter får maskinen aldrig köras över dricksvattennätet utan systemavskiljare. Passande systemavskiljare enligt EN 12729 typ BA skall användas. Vatten som runnit genom en systemavskiljare anses inte vara drickbart.



⚠ FÖRSIKTIGHET

Anslut alltid systemavskiljaren till vattenförsörjningen, aldrig direkt till maskinen!

Se Tekniska Data för anslutningsvärden.

- ➔ Anslut inmatningsslang (minsta längd 7,5 m, minsta diameter 3/4") till aggregatets vattenanslutning samt till vattenflöde (exempelvis en vattenkran).

Hänvisning:

Matningsslangen medföljer ej.

- ➔ Öppna vattenförsörjning.

Suga upp vatten ur öppna behållare

- ➔ Skruva fast sugslang med filter (art.nr 0707 161 999) på vattenanslutningen.
- ➔ Lufta aggregatet:
Skruva bort munstycke.
Låt aggregatet arbeta tills vattnet är fritt från blåsor när det kommer ut.
Låt eventuellt aggregatet arbeta under 10 sekunder - stäng av. Upprepa detta flera gånger.
- ➔ Stäng av aggregatet och skruva på munstycket igen.

Handhavande

⚠ FARA

Explosionsrisk!

Inga brännbara vätskor får fördelas med högtrycksvatten.

Vid användning av maskinen i riskområden (t.ex. bensinmackar) ska motsvarande säkerhetsföreskrifter beaktas.

Skaderisk! Håll i handsprutan och strålröret med båda händerna när du arbetar.

⚠ FÖRSIKTIGHET

Motorrengöring utföres endast på platser med passande oljeavskiljare (miljöskydd).

Drift med högtryck

Hänvisning:



Maskinen är utrustad med en tryckkontakt. Motorn startar bara när handsprutan är öppen.

- ➔ Rulla av högtrycksslangen från slangtrumman.
- ➔ Ställ huvudreglaget på "I".
- ➔ Släpp arretering på handspruta och drag i sprutspaken.
- ➔ Ställ in arbetstryck och vattenmängd genom att vrida (steglöst) på tryck- och mängdregulatorn (+/-).

(Ingen tryck- och mängdreglering på HDR 160 Compact).

Välj typ av stråle

- ➔ Stäng handspruta.
- ➔ Vrid på munstyckeshöljet tills önskad symbol överensstämmer med markeringen:

	Flat lågtrycksstråle (CHEM) vid användning med rengöringsmedel, eller rengöring med lågt tryck.
	Flat högtrycksstråle (25°) till smuts som sträcker sig över större yta.

Användning med rengöringsmedel

⚠ VARNING

Olämpliga rengöringsmedel kan skada såväl aggregatet som det objekt som ska rengöras. Använd endast rengöringsmedel som godkänts av Würth. Beakta rekommenderad dosering samt anvisningar som medföljer rengöringsmedlen. Använd rengöringsmedel sparsamt för att skona miljön.

Beakta säkerhetsanvisningarna på rengöringsmedlen.

Würth-rengöringsmedel garanterar störningsfritt arbete. Fråga oss om råd eller beställ vår katalog, eller våra informationsblad beträffande rengöringsmedel.

- Ta ur sugslangen för rengöringsmedel.
- Häng slangen för rengöringsmedel i en behållare med rengöringsmedel.
- Ställ in munstycket på "CHEM".
- Ställ in doseringsventilen för rengöringsmedel på önskad koncentration.

Rekommenderade rengöringsmetoder

- Spruta sparsamt med rengöringsmedel på den torra ytan och låt det verka (låt det inte torka).
- Spola bort den upplösta smutsen med högtrycksstrålen.
- Doppa filtret i rent vatten efter användning. Vrid doseringsventilen till högsta rengöringsmedelskoncentration. Starta aggregatet och spola med rent vatten under en minut.

Avbryta drift

- Släpp spruthandtaget; aggregatet stängs av.
- Drag åter i spruthandtaget; aggregatet startar igen.

Koppla från aggregatet

- Ställ huvudreglaget på "0".
- Dra ut nätkontakten ur vägguttaget.
- Stäng vattentillförseln.
- Använd handsprutan tills apparaten är trycklös.
- Tryck på säkerhetsspaken till handsprutan för att säkra sprutan mot oavsiktlig igångsättning.

Förvara aggregatet

- Placera handsprutan i hållaren.
- Rulla upp högtrycksslangen och häng den över slanghållaren.
eller
Rulla upp högtrycksslang på slangtrumma. Tryck in handtaget på veven för att blockera slangtrumman.
- Rulla upp anslutningsladden på sladdhållaren.
- Fäst kontakten med monterat clip.

Frostskydd

OBSERVERA

Frost förstör maskinen om den inte är helt tömd på vatten.

Förvara pumpen på frostfri plats.

Om frostfri förvaring inte är möjlig:

- Töm ut vatten
- Pumpa i handeln förekommande frostskyddsmedel genom aggregatet.

Hänvisning:

Använd vanligt frostskyddsmedel på glykolbas som erbjuds i handeln för bilar.

Beakta föreskrifter från tillverkaren av frostskyddsmedlet.

- Kör aggregatet under max. 1 minut tills pump och ledningar är tomma.

Transport

⚠ FÖRSIKTIGHET

Risk för personskador och materiella skador! Tänk på maskinens vikt vid transporten.

- Man håller aggregatet i handtaget och drar det bakom sig vid längre transporter.
- Hos aggregat utan slangtrumma riktas skjutbygel neråt för bärning av aggregatet. Håll i handtagen när aggregatet skall bäras, inte i skjutbygeln.
- Vid transport i fordon ska maskinen säkras enligt respektive gällande bestämmelser så den inte kan tippa eller glida.

Förvaring

⚠ FÖRSIKTIGHET

Risk för personskador och materiella skador! Tänk på maskinens vikt vid lagringen.

Denna maskin får endast lagras inomhus.

Underhåll och rengöring

⚠ FARA

Skaderisk om maskinen startar oavsiktligt och på grund av elektrisk stöt.

Stäng av aggregatet och dra ut nätkontakten innan arbete utförs på aggregatet.

OBSERVERA

Håll apparaten och ventilationsöppningar rena för att kunna arbeta på ett bra och säkert sätt.

Hänvisning:

Spillolja måste lämnas till insamlingsställen som är avsedda för detta. Lämna all använd olja där. Det är straffbart att förorena miljön med spillolja.

Före all drift

- Kontrollera om anslutningsladdan är skadad (risk för elektrisk stöt) och låt Würth masterservice/elektriker omgående byta ut sladden om skador upptäcks.
- Kontrollera högtrycksslangen så att den inte är skadad (risk för brott).
Byt omedelbart ut skadad högtrycksslang.
- Kontrollera om apparaten (pumpen) är tät 3 droppar vatten per minut är tillåtna och de kan droppa på apparatens undersida. Kontakta Würth masterservice vid kraftigt läckage.

Varje vecka

- Kontrollera oljenivån. Kontakta Würth masterservice omgående vid mjölkaktig olja (vatten i oljan).
- Rengör silen i vattenanslutningen.
- Rengör filtret på sugslangen för rengöringsmedel.

Var 500:e driftstimme, minst en gång per år

- Låt Würth masterservice utföra underhållet av apparaten.
- Byt olja.

Oljebyte

Hänvisning:

För oljemängd samt typ av olja, se "Tekniska Data".

- Skruva bort fästskruv till aggregathuven och lyft bort huven.
- Tag av locket på oljebehållaren.
- Tippa aggregatet framåt.
- Släpp ut oljan i uppsamlingsstråg.
- Fyll långsamt på ny olja; luftblåsor måste försvinna.
- Sätt tillbaka locket på oljebehållaren.
- Sätt fast aggregathuven.

Åtgärder vid störningar

⚠ FARA

Skaderisk om maskinen startar oavsiktligt och på grund av elektrisk stöt.

- **Stäng av aggregatet och dra ut nätkontakten innan arbete utförs på aggregatet.**
- **Låt bara Würth masterservice kontrollera och reparera elektriska komponenter.**
- **Vid störningar som inte finns med i det här kapitlet ska Würth masterservice kontaktas vid tveksamheter och vid uttrycklig uppmaning.**

Apparaten arbetar inte

- Kontrollera om anslutningsladdan är skadad.
- Kontrollera nätspänning.
- Kontakta Würth masterservice vid elektriska defekter.

Aggregatet ger inget tryck

- Ställ in munstycke på "Högtryck".
- Rengör munstycke.
- Byt ut munstycke.
- Lufta aggregatet (se "Ibruktagning").
- Kontrollera vattenflödet till pumpen (Tekniska Data).
- Rengör sil i vattenanslutningen.
- Kontrollera alla matarledningar till pumpen.
- Kontakta Würth masterservice vid behov.

Pump ej tät

3 droppar vatten per minut är tillåtna och de kan droppa på apparatens undersida. Kontakta Würth masterservice vid kraftigt läckage.

→ Låt Würth masterservice kontrollera aggregatet vid kraftigare läckage.

Pumpen knackar

→ Kontrollera att sugledningar för vatten och rengöringsmedel är täta.

→ Stäng doseringsventilen för rengöringsmedel vid drift utan sådant medel.

→ Lufta aggregatet (se "Ibruktagning").

→ Kontakta Würth masterservice vid behov.

Rengöringsmedel sugs inte in

→ Ställ in munstycket på "CHEM".

→ Kontrollera/rengör sugslang med filter

→ Öppna eller kontrollera/rengör doseringsventilen för rengöringsmedel.

→ Kontakta Würth masterservice vid behov.

Tillbehör och reservdelar

- Använd endast av Würth godkända tillbehör och reservdelar. Originaltillbehör och originalreservdelar gör att aggregatet kan användas säkert och utan störning.
- Om elverktyget trots omsorgsfull tillverkning och provning slutar fungera ska reparationen utföras av Würth masterservice. I Tyskland kontaktar du Würth masterservice utan kostnad på 0800-WMASTER (0800-9 62 78 37) och i Österrike på 0800-20 30 13. Ange alltid det artikelnummer som finns på elverktygets typskylt vid alla förfrågningar och beställningar av reservdelar.
- Den aktuella reservdelslistan för denna högtryckstvätt finns på Internet under adressen <http://www.wuerth.com/partsmanager>, eller kan beställas från närmaste Würth-filial.

Garanti

- För denna Würth högtryckstvätt erbjuder vi en garanti enligt de lagstadgade/för varje land specifika bestämmelserna från och med ködatumet (bevis med faktura eller följesedeln). Skador åtgärdas genom en reservdelsleverans eller reparation.
- Skador som härrör från naturlig förslitning, överbelastning eller felaktig hantering omfattas inte av garantin.
- Reklamationer kan endast accepteras om högtryckstvätten överlämnas i odelat skick till en Würth-filial, din Würth-agent eller en Würth masterservice.

Avfallshantering



Elektriska apparater, tillbehör och förpackningar ska överlämnas till en miljövänlig återanvändning.

Kasta inte elektriska apparater i hushållsoporna!

Endast för EU-länder:



Enligt det europeiska direktivet 2002/96/EG om avfall som utgörs av eller innehåller elektriska eller elektroniska produkter och dess omsättning i nationell lagstiftning måste elektriska apparater samlas in separat och överlämnas till en miljövänlig återanvändning.

EU-försäkran om överensstämmelse



Härmed förklarar vi att nedan nämnda maskin tack vare dess uppbyggnad och konstruktion i det levererade utförandet motsvarar alla gällande krav för säkerhet och hälsa i EE-direktiven. Vid förändring av maskinen, som ej överenskommit med oss, förlorar denna förklaring sin giltighet.

Produkt:	Högtryckstvätt
Typ:	HDR 160 Compact 0701 161 X
Typ:	HDR 185 Power 0701 162 X
Typ:	HDR 185 Power Plus 0701 163 X
Typ:	HDR 215 Premium 0701 164 X

Tillämpliga EU-direktiv

2000/14/EG
2006/42/EG (+2009/127/EG)
2011/65/EU
2014/30/EU

Tillämpade harmoniserade normer

EN 60335-1
EN 60335-2-79
EN 50581
EN 55014-1: 2006+A1: 2009+A2: 2011
EN 55014-2: 2015
EN 62233: 2008
EN 61000-3-2: 2014
HDR 160 Compact, HDR 215 Premium:
EN 61000-3-3: 2013
HDR 185 Power, HDR 185 Power Plus:
EN 61000-3-11: 2000

Tillämpad metod för överensstämmelsevärdering

2000/14/EG: Bilaga V

Ljudeffektsnivå dB(A)

HDR 160 Compact
Upmätt: 87
Garanterad: 89
HDR 185 Power, HDR 185 Power Plus

Upmätt: 89
Garanterad: 91
HDR 215 Premium
Upmätt: 85
Garanterad: 86

Teknisk dokumentation hos:
Adolf Würth GmbH & Co. KG, Abt. PPT
74653 Künzelsau



Frank Wolpert Dr. ing. Siegfried Beichter
Prokurist - Produktchef Prokurist - Chef Kvalitet

Künzelsau: 01.11.2016

Tekniska data

Typ		HDR 160 Compact	HDR 185 Power	HDR 185 Power Plus	HDR 215 Premi- um
Nätförsörjning					
Spänning	V	230			
Strömart	Hz	1 ~ 50			
Anslutningseffekt	kW	2,3	2,7	3,2	
Säkring (trög, typ C)	A	16			
Maximalt tillåten nätimpedans	-	0.364 +j0.216	0.2679	0.302 +j0.189	
Skydd	-	IPX5			
Förlängningsladd 30 m	mm ²	2,5			
Vattenanslutning					
Inmatningstemperatur (max.)	°C	60			
Inmatningsmängd (min.)	l/t (l/min)	600 (10)	700 (11,7)	720 (12)	
Sughöjd ur öppen behållare (20 °C)	m	0,5			
Inmatningsstryck (max.)	MPa (bar)	1 (10)			
Prestanda					
Arbetsstryck vatten (med standardmunstycke)	MPa (bar)	13 (130)	15 (150)	15 (150)	17 (170)
Standardmunstyckets storlek	-	031		032	028
Max. driftövertryck	MPa (bar)	16 (160)	18,5 (185)	18,5 (185)	21,5 (215)
Matningsmängd	l/t (l/min)	480 (8,0)	500 (8,3)	500 (8,3)	500 (8,3)
Insugning av rengöringsmedel	l/t (l/min)	0-35 (0-0,6)			
Handsprutans rekylkraft (max.)	N	21	25	25	21
Drivmedel					
Oljemängd	l	0,38			0,35
Oljesorter	-	SAE 15W40			
Mått och vikt					
Längd	mm	360			
Bredd	mm	375		400	375
Höjd	mm	925			
Typisk driftvikt	kg	26,1	28,9	30,8	29,6
Beräknade värden enligt EN 60335-2-79					
Hand-Arm Vibrationsvärde					
Handspruta	m/s ²	<2,5	2,7	2,7	<2,5
Spolrör	m/s ²	<2,5	<2,5	<2,5	<2,5
Osäkerhet K	m/s ²	1	1	1	1
Ljudtrycksnivå L _{PA}	dB(A)	74	75	75	72
Osäkerhet K _{PA}	dB(A)	2	2	2	1
Ljudeffektsnivå L _{WA} + Osäkerhet K _{WA}	dB(A)	89	91	91	86

GR



Πριν χρησιμοποιήσετε τη συσκευή σας για πρώτη φορά, διαβάστε αυτές τις πρωτότυπες οδηγίες χρήσης, ενεργήστε σύμφωνα με αυτές και κρατήστε τις για μελλοντική χρήση ή για τον επόμενο ιδιοκτήτη.

Πίνακας περιεχομένων

Στοιχεία συσκευής	1
Υποδείξεις ασφαλείας	1
Χρήση σύμφωνα με τους κανονισμούς	2
Διατάξεις ασφαλείας	3
Πριν τη θέση σε λειτουργία	3
Έναρξη λειτουργίας	4
Χειρισμός	5
Μεταφορά	6
Αποθήκευση	6
Συντήρηση και καθαρισμός	6
Αντιμετώπιση βλαβών	7
Εξαρτήματα και ανταλλακτικά	8
Εγγύηση	8
Απόσυρση	8
Δήλωση Συμμόρφωσης των ΕΕ	9
Τεχνικά χαρακτηριστικά	10

Στοιχεία συσκευής

Παρακαλώ ξεδιπλώστε την εμπρόσθια σελίδα με τις εικόνες

- 1 Θήκη ακροφυσίου
- 2 Λαβή
- 3 Σύνδεση υψηλής πίεσης
- 4 Ρύθμιση πίεσης/ποσότητας (όχι για HDR 160 Compact)
- 5 Υδραυλική σύνδεση
- 6 Ένδειξη στάθμης λαδιού
- 7 Δοχείο λαδιού
- 8 Κάλυμμα μηχανής
- 9 Διακόπτης συσκευής
- 10 Κοχλίας στερέωσης καπό συσκευής
- 11 Θήκη ελαστικού σωλήνα
- 12 Συγκράτηση πιστολέτου χειρός
- 13 Ακροφύσιο
- 14 Σήμανση ακροφυσίου
- 15 σωλήνας εκτόξευσης

- 16 Πιστολέτο χειρός
- 17 Μοχλός ασφαλείας
- 18 Σκανδάλη πιστολέτου εκτόξευσης
- 19 Ελαστικός σωλήνας υψηλής πίεσης
- 20 Λαβή μεταφοράς
- 21 Συγκρατητής καλωδίου
- 22 Κοχλίας στερέωσης λαβής μεταφοράς
- 23 Ελαστικός σωλήνας αναρρόφησης απορρυπαντικού με φίλτρο
- 24 Βαλβίδα ρύθμισης δόσης απορρυπαντικού
- 25 Θήκη εξαρτημάτων
- 26 Τύμπανο εύκαμπτου σωλήνα
- 27 Μανιβέλα

Αναγνωριστικό χρώματος

Τα λειτουργικά στοιχεία είναι σημειωμένα κόκκινα.

Υποδείξεις ασφαλείας

- Πριν από την πρώτη χρήση διαβάστε οπωσδήποτε τις συνοδευτικές υποδείξεις ασφαλείας για τον καθαριστή υψηλής πίεσης!
- Δώστε προσοχή στις εκάστοτε προδιαγραφές της εθνικής νομοθεσίας σχετικά με τις εκπομπές υγρών.
- Δώστε προσοχή στις εκάστοτε διατάξεις της εθνικής νομοθεσίας σχετικά με την αποτροπή ατυχημάτων. Οι συσκευές εκπομπής υγρών θα πρέπει να υποβάλλονται σε έλεγχο σε τακτικά διαστήματα και τα αποτελέσματα του ελέγχου θα πρέπει να καταγράφονται και να φυλάσσονται.

Γενικές οδηγίες ασφαλείας

Ασφάλεια θέσης εργασίας

Ο χώρος εργασίας πρέπει να είναι καθαρός και να φωτίζεται καλά. Σε χώρους εργασίας χωρίς τάξη και χωρίς φωτισμό μπορεί να προκληθούν ατυχήματα.

Ασφάλεια για άτομα

- Να είστε προσεκτικοί σε αυτά που κάνετε και να εργάζεστε συγκεντρωμένοι με τις ηλεκτρικές συσκευές. Μην χρησιμοποιείτε κάποια ηλεκτρική συσκευή όταν είστε κουρασμένοι ή υπό την επίδραση ναρκωτικών ουσιών, οινοπνευματωδών ποτών ή φαρμάκων.

Μια στιγμή απροσεξίας κατά τη χρήση ηλεκτρικών συσκευών μπορεί να έχει ως αποτέλεσμα σοβαρούς τραυματισμούς.

- Αποφεύγετε αφύσικες στάσεις του σώματος. Φροντίζετε να στηρίζετε σταθερά και να έχετε πάντα την ισορροπία σας. Έτσι θα μπορείτε να συγκρατήσετε καλύτερα την ηλεκτρική συσκευή σε μια απρόβλεπτη κατάσταση.
- Φοράτε κατάλληλο ρουχισμό. Μην φοράτε φαρδιά ρούχα ούτε και κοσμήματα. Τα μαλλιά σας, τα ρούχα και τα παπούτσια σας πρέπει να παραμένουν μακριά από κινούμενα μέρη. Τα φαρδιά ρούχα, τα κοσμήματα ή τα μακριά μαλλιά μπορεί να πιαστούν από κινούμενα εξαρτήματα.

Επίπεδα ασφαλείας

⚠ ΚΙΝΔΥΝΟΣ

Υποδείξεις για άμεσα επαπειλούμενο κίνδυνο, ο οποίος μπορεί να έχει ως συνέπεια σοβαρό ή θανάσιμο τραυματισμό.

⚠ ΠΡΟΕΙΔΟΠΟΙΗΣΗ

Υποδείξεις για μια δυνητικά επικίνδυνη κατάσταση, η οποία μπορεί να έχει ως συνέπεια σοβαρό ή θανάσιμο τραυματισμό.

⚠ ΠΡΟΣΟΧΗ

Υπόδειξη για μια ενδεχομένως επικίνδυνη κατάσταση, η οποία μπορεί να οδηγήσει σε ελαφρό τραυματισμό.

ΠΡΟΣΟΧΗ

Υπόδειξη για μια δυνητικά επικίνδυνη κατάσταση, η οποία μπορεί να έχει ως συνέπεια υλικές ζημιές.

Σύμβολα στην συσκευή



Ο ψεκασμός με υψηλή πίεση μπορεί να αποδειχτεί επικίνδυνος σε περίπτωση μη προσήκουσας χρήσης. Η δέσμη δεν πρέπει να κατευθύνεται πάνω σε άτομα, ζώα, ενεργοποιημένο ηλεκτρικό εξοπλισμό ή στην ίδια τη συσκευή.

Σύμφωνα με τους ισχύοντες κανονισμούς, η συσκευή δεν πρέπει ποτέ να λειτουργεί στο δίκτυο



πόσιμο νερού χωρίς διαχωριστική βαλβίδα αντεπιστροφής. Πρέπει να χρησιμοποιηθεί κατάλληλη διαχωριστική βαλβίδα αντεπιστροφής κατά EN 12729 τύπου ΒΑ. Το νερό που ρέει μέσα από βαλβίδα αντεπιστροφής θεωρείται μη πόσιμο.

⚠ ΠΡΟΣΟΧΗ

Συνδέετε πάντα τη βαλβίδα αντεπιστροφής στο δίκτυο παροχής νερού και ποτέ απευθείας στη συσκευή!

Χρήση σύμφωνα με τους κανονισμούς

Η παρούσα συσκευή καθαρισμού υψηλής πίεσης να χρησιμοποιείται αποκλειστικά για

- καθαρισμό με δέσμη χαμηλής πίεσης και απορρυπαντικό (π.χ. καθαρισμός μηχανημάτων, οχημάτων, οικοδομών, εργαλείων),
- καθαρισμό με δέσμη υψηλής πίεσης χωρίς απορρυπαντικό (π.χ. καθαρισμός προσώπων κτιρίων, ταρασών, συσκευών κηπουρικής).

Για την αφαίρεση δύσκολων ρύπων, συνιστούμε ως πρόσθετο εξάρτημα τη φρέζα ρύπων.

Απαιτήσεις ποιότητας του νερού:

ΠΡΟΣΟΧΗ

Ως μέσο υψηλής πίεσης να χρησιμοποιείται μόνο καθαρό νερό. Οι ρύποι προκαλούν πρόωγη φθορά και ιζηματογένεση στη συσκευή.

Σε χρήση με ανακυκλωμένο νερό δεν πρέπει να υπάρξει υπέρβαση των ακόλουθων οριακών τιμών.

Τιμή pH	6,5...9,5
ηλεκτρική αγωγιμότητα *	Αγωγιμότητα φρέσκου νερού +1200 $\mu\text{S}/\text{cm}$
υλικό επικάθιστος **	< 0,5 mg/l
υλικό φιλτραρίσματος **	< 50 mg/l
Υδρογονάνθρακες	< 20 mg/l
Χλωρίδια	< 300 mg/l
Θειικό οξύ	< 240 mg/l
Ασβέστιο	< 200 mg/l

Ολική σκληρότητα	< 28 °dH < 50 °TH < 500 ppm (mg CaCO ₃ /l)
Σίδηρος	< 0,5 mg/l
Μαγγάνιο	< 0,05 mg/l
Χαλκός	< 2 mg/l
Ενεργό χλώριο	< 0,3 mg/l
χωρίς δυσάρεστες οσμές	
* Μέγιστο συνολικά 2000 μS/cm	
** Όγκος δοκιμής 1 l, χρόνος δημιουργίας ιζήματος 30 λεπτά	
*** χωρίς διαβρωτικά υλικά	

Διατάξεις ασφαλείας

Τα συστήματα ασφαλείας χρησιμεύουν για την προστασία του χρήστη και δεν επιτρέπεται να τεθούν εκτός λειτουργίας ή να αγνοηθεί η λειτουργία τους.

Βαλβίδα υπερχειλίσης

(όχι για HDR 160 Compact)

Κατά τη μείωση της ποσότητας νερού με το ρυθμιστή πίεσης/ποσότητας, ανοίγει η βαλβίδα υπερχειλίσης και ένα μέρος του νερού επιστρέφει στην πλευρά αναρρόφησης της αντλίας.

Διακόπτης

Όταν αφήσετε ελεύθερο τον μοχλό του πιστολέτου χειρός, απενεργοποιείται ο διακόπτης πίεσης της αντλίας και διακόπτεται η δέσμη υψηλής πίεσης. Τραβώντας τον μοχλό ο διακόπτης πίεσης θέτει πάλι την αντλία σε λειτουργία. Η βαλβίδα υπερχειλίσης και ο διακόπτης πίεσης έχουν ρυθμιστεί και σφραγιστεί από το εργοστάσιο. Οι ρυθμίσεις επιτρέπεται να γίνονται μόνο από το τμήμα σέρβις της Wüth.

Πριν τη θέση σε λειτουργία

Αποσυσκευασία

- Κατά την αποσυσκευασία ελέγξτε το περιεχόμενο του πακέτου.
- Σε περίπτωση ζημιών μεταφοράς ενημερώστε αμέσως τον αρμόδιο υπάλληλο της Wüth ή τους υπαλλήλους της αντιπροσωπείας της Wüth.

Έλεγχος της στάθμης λαδιού

- ➔ Διαβάστε την ένδειξη στάθμης λαδιού όταν η συσκευή είναι στάσιμη. Η στάθμη του λαδιού πρέπει να βρίσκεται μεταξύ των δύο σημάτων-ων στο δοχείο λαδιού.

Ενεργοποίηση εξαερισμού της δεξαμενής λαδιού

- ➔ Ξεβιδώστε τον κοχλία στερέωσης του καπώ και αφαιρέστε το καπό.
- ➔ Κόψτε τη μύτη του καπακιού του δοχείου λαδιού.
- ➔ Στερεώστε το καπό της συσκευής.

Συναρμολόγηση εξαρτημάτων

- ➔ Τοποθετήστε το ακροστόμιο στον σωλήνα εκτόξευσης (τα σημάδια στον δακτύλιο ρύθμισης να είναι προς τα πάνω).
- ➔ Συνδέστε το σωλήνα ψεκασμού στο πιστολέτο χειρός.

Για συσκευές χωρίς τύμπανο εύκαμπτου σωλήνα:

- ➔ Τραβήξτε τη λαβή μεταφοράς προς τα πάνω ως το τέρμα.
- ➔ Στερεώστε τη λαβή μεταφοράς σφίγγοντας τις βίδες με τα κατάλληλα εργαλεία.
- ➔ Συνδέστε τον σωλήνα υψηλής πίεσης με το πιστόλι ψεκασμού και την υποδοχή υψηλής πίεσης της συσκευής και σφίξτε με το χέρι.

Για συσκευές με τύμπανο εύκαμπτου σωλήνα:

- Εισάγετε το στρόφαλο στον άξονα κυλινδρό του ελαστικού σωλήνα και ασφαλίστε τον.
- Πριν από το τύλιγμα, τοποθετήστε τεντωμένο τον εύκαμπτο σωλήνα υψηλής πίεσης.
- Τυλίξτε τον ελαστικό σωλήνα στο τύμπανο περιστρέφοντας το στρόφαλο με ομοιόμορφες κινήσεις. Επιλέξτε την κατεύθυνση περιστροφής, έτσι ώστε ο ελαστικός σωλήνας υψηλής πίεσης να μην κόμπεται.
- Συνδέστε τον σωλήνα υψηλής πίεσης με το πιστόλι ψεκασμού και σφίξτε με το χέρι.

Έναρξη λειτουργίας

Ηλεκτρική σύνδεση

⚠ ΚΙΝΔΥΝΟΣ

Κίνδυνος τραυματισμού λόγω ηλεκτροπληξίας.

- Η συσκευή πρέπει να συνδεθεί στο δίκτυο ηλεκτρικού ρεύματος μόνο με βύσμα. Απαγορεύεται η χρήση μόνιμης σύνδεσης στο δίκτυο ηλεκτρικού ρεύματος. Το βύσμα αποσκοπεί στην αποσύνδεση από το δίκτυο.
- Συνδέετε τη συσκευή αποκλειστικά σε μια πηγή εναλλασσόμενου ρεύματος.
- Δεν επιτρέπεται η υπέρβαση της μέγιστης επιτρεπόμενης αντίστασης δικτύου στο σημείο ηλεκτρικής σύνδεσης (βλ. τεχνικά χαρακτηριστικά). Εάν δεν είστε βέβαιοι για την αντίσταση δικτύου στο σημείο σύνδεσης, επικοινωνήστε με την εταιρεία ηλεκτροδότησης.
- Το βύσμα και η σύνδεση του καλωδίου προέκτασης που χρησιμοποιείτε πρέπει να είναι αδιάβροχα.
- Χρησιμοποιείτε καλώδιο προέκτασης με επαρκή διατομή (βλ. "Τεχνικά χαρακτηριστικά") και ξετυλίγετε το εντελώς από το τύμπανο.

Τιμές σύνδεσης, βλ. Πινακίδα τύπου/Τεχνικά χαρακτηριστικά.

- Ξετυλίξτε το καλώδιο τροφοδοσίας και αφήστε το στο δάπεδο.
- Συνδέστε το ρευματολήπτη στην πρίζα.

Σύνδεση νερού

Σύνδεση σε αγωγό νερού

⚠ ΠΡΟΕΙΔΟΠΟΙΗΣΗ

Τηρείτε τους κανονισμούς της υπηρεσίας υδροδότησης.

Σύμφωνα με τους ισχύοντες κανονισμούς, η συσκευή δεν πρέπει ποτέ να λειτουργεί στο δίκτυο πόσιμο νερού χωρίς διαχωριστική βαλβίδα αντεπιστροφής. Πρέπει να χρησιμοποιηθεί κατάλληλη διαχωριστική βαλβίδα αντεπιστροφής κατά EN 12729 τύπου BA. Το νερό που ρέει μέσα από βαλβίδα αντεπιστροφής θεωρείται μη πόσιμο.



⚠ ΠΡΟΣΟΧΗ
Συνδέετε πάντα τη βαλβίδα αντεπιστροφής στο δίκτυο παροχής νερού και ποτέ απευθείας στη συσκευή!

⚠ ΠΡΟΣΟΧΗ

Σχετικά με τις τιμές σύνδεσης, βλέπε Τεχνικά χαρακτηριστικά.

→ Συνδέστε έναν ελαστικό σωλήνα προσαγωγής (ελάχιστο μήκος 7,5 μέτρα, ελάχιστη διάμετρος 3/4") στη σύνδεση νερού του μηχανήματος και στην προσαγωγή νερού (π.χ. στην κάουλα της βρύσης).

Υπόδειξη:
Ο ελαστικός σωλήνας τροφοδοσίας δεν συμπεριλαμβάνεται στο υλικό που παραδίδεται μαζί με τη συσκευή.

- Ανοίξτε την προσαγωγή νερού.

Αναρρόφηση νερού από ανοικτά δοχεία

- Συνδέστε τον ελαστικό σωλήνα αναρρόφησης μαζί με το φίλτρο (κωδ. παραγγελίας 0707 161 999) στην παροχή νερού.
- Εξαέρωση συσκευής:
Ξεβιδώστε το ακροφύσιο.
Αφήστε το μηχανήμα να λειτουργήσει, μέχρι να βγει νερό χωρίς φυσαλίδες.

Εάν είναι απαραίτητο, αφήστε το μηχάνημα να λειτουργήσει επί 10 δευτερόλεπτα - απενεργοποιήστε το. Επαναλάβετε πολλές φορές τη διαδικασία.

➔ Θέστε το μηχάνημα εκτός λειτουργίας και ξαβιδώστε το ακροστόμιο (μπεκ).

Χειρισμός

⚠ ΚΙΝΔΥΝΟΣ

Κίνδυνος έκρηξης!

Μην ψεκάσετε με καύσιμα υγρά.

Κατά τη χρήση της συσκευής σε επικίνδυνα περιβάλλοντα (π.χ. σε πρατήρια καυσίμων) να εφαρμόζονται οι προδιαγραφές ασφαλείας.

Κίνδυνος τραυματισμού! Κατά την εργασία κρατάτε πάντα το πιστόλι και το σωλήνα ψεκασμού και με τα δύο χέρια.

⚠ ΠΡΟΣΟΧΗ

Καθαρίζετε κινητήρες μόνο σε χώρους με κατάλληλο σύστημα διαχωρισμού λαδιών (προστασία περιβάλλοντος).

Λειτουργία με υψηλή πίεση



Υπόδειξη:

Η συσκευή είναι εξοπλισμένη με έναν πρεσοστάτη. Ο κινητήρας ξεκινάει μόνον όταν το πιστόλι ψεκασμού είναι ανοικτό.

- ➔ Ξετυλίξτε εντελώς τον ελαστικό σωλήνα υψηλής πίεσης από το τύμπανο.
- ➔ Ρυθμίστε τον διακόπτη της συσκευής στο "1".
- ➔ Απασφαλίστε το πιστολέτο χειρός και πατήστε τη σκανδάλη.
- ➔ Ρυθμίστε την πίεση εργασίας και την ποσότητα νερού με (χωρίς διαβαθμίσεις) περιστροφή της ρύθμισης πίεσης και ποσότητας (+/-). (Χωρίς ρύθμιση πίεσης και ποσότητας για HDR 160 Compact).

Επιλογή τύπου δέσμης

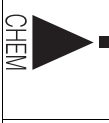
- ➔ Κλείστε το πιστολέτο χειρός.
- ➔ Περιστρέψτε το περίβλημα του ακροστομίου έτσι, ώστε να συμπίπτει το επιθυμητό σύμβολο με το σημάδι:

	Επίπεδη δέσμη χαμηλής πίεσης (CHEM) για τη λειτουργία με απορρυπαντικό ή για τον καθαρισμό με ελάχιστη πίεση
	Επίπεδη δέσμη υψηλής πίεσης (25°) για ρύπους σε μεγάλες επιφάνειες

Λειτουργία με απορρυπαντικό

⚠ ΠΡΟΕΙΔΟΠΟΙΗΣΗ

Τα ακατάλληλα απορρυπαντικά μπορεί να προκαλέσουν βλάβες στη συσκευή και στα αντικείμενα που καθαρίζονται. Χρησιμοποιείτε μόνον απορρυπαντικά που έχουν εγκριθεί από τον Οίκο Würth. Τηρείτε τις συστάσεις περί δοσολογίας και τις υποδείξεις που συνοδεύουν τα απορρυπαντικά. Προστατέψτε το περιβάλλον κάνοντας οικονομία στη χρήση των απορρυπαντικών. Λάβετε υπόψη τις υποδείξεις ασφαλείας στο απορρυπαντικό.

Τα απορρυπαντικά Würth εγγυώνται απρόσκοπτη εργασία. Δεχθείτε τις συμβουλές ή ζητήστε τον κατάλογό μας ή αντίστοιχα τα ενημερωτικά φυλλάδια περί απορρυπαντικών.

- ➔ Αφαιρέστε τον εύκαμπο σωλήνα αναρρόφησης απορρυπαντικού.
- ➔ Κρεμάστε τον εύκαμπο σωλήνα αναρρόφησης απορρυπαντικού σε δοχείο με απορρυπαντικό.
- ➔ Ρυθμίστε το ακροστόμιο (μπεκ) στη θέση "CHEM".
- ➔ Ρυθμίστε τη βαλβίδα ρύθμισης δόσης απορρυπαντικού στην επιθυμητή συγκέντρωση.

Προτεινόμενη μέθοδος καθαρισμού

- ➔ Ψεκάστε με οικονομία το απορρυπαντικό σε στεγνή επιφάνεια και αφήστε το να δράσει (όχι να στεγνώσει).
- ➔ Ξεπλύνετε τους διαλυμένους ρύπους με τη δέσμη υψηλής πίεσης.
- ➔ Μετά τη χρήση, βυθίστε το φίλτρο σε καθαρό νερό. Περιστρέψτε τη βαλβίδα δοσολογίας στη μέγιστη συγκέντρωση απορρυπαντικού. Εκκινήστε το μηχάνημα και αφήστε το να ξεπλυθεί για ένα λεπτό.

Διακοπή λειτουργίας

- ➔ Αν αφήσετε ελεύθερο το μοχλό (τη σκανδάλη) του πιστολέτου, το μηχανήμα σταματά να λειτουργεί.
- ➔ Πατώντας ξανά το μοχλό (τη σκανδάλη) τίθεται το μηχανήμα και πάλι σε λειτουργία.

Απενεργοποίηση της μηχανής

- ➔ Ρυθμίστε τον διακόπτη της συσκευής στο "0".
- ➔ Αποσυνδέστε το ρευματολήπτη από την πρίζα.
- ➔ Κλείστε την προσαγωγή νερού.
- ➔ Ενεργοποιήστε το πιστολέτο χειρός, έως ότου διαπιστώσετε ότι η συσκευή δεν βρίσκεται υπό πίεση.
- ➔ Πατήστε τον μοχλό ασφάλισης, για να ασφαλιστεί ο μοχλός του πιστολέτου κατά της ακούσιας ενεργοποίησης.

Φύλαξη της συσκευής

- ➔ Τοποθετήστε το πιστολέτο χειρός στο στήριγμα.
- ➔ Τυλίξτε τον ελαστικό σωλήνα υψηλής πίεσης και κρεμάστε τον στη θήκη του.
ή
Τυλίξτε τον ελαστικό σωλήνα υψηλής πίεσης στο τύμπανο. Σπρώξτε μέσα τη λαβή του στροφάλου, για να ασφαλιστεί το τύμπανο του ελαστικού σωλήνα.
- ➔ Τυλίξτε το καλώδιο σύνδεσης γύρω από το στήριγμα καλωδίου.
- ➔ Στερεώστε το φινι με το προσαρτημένο κλιπ.

Αντιπαγετική προστασία

ΠΡΟΣΟΧΗ

Ο παγετός καταστρέφει τη συσκευή εάν δεν αποστραγγισθεί εντελώς το νερό από αυτήν.

Αποθηκεύετε τη συσκευή σε χώρο στον οποίο δεν επικρατεί παγετός.

Αν είναι αδύνατο να γίνει αποθήκευση με προστασία από παγετούς:

- ➔ Αδειάζετε το νερό.
- ➔ Εισάγετε ένα προϊόν αντιπαγετικής προστασίας στη συσκευή.

Υπόδειξη:

Χρησιμοποιήστε ένα αντιψυκτικό οχημάτων του εμπορίου με βάση τη γλυκόλη.

Λάβετε υπόψη τις οδηγίες χρήσης του κατασκευαστή του αντιψυκτικού.

- ➔ Αφήστε τη συσκευή να λειτουργήσει το πολύ για 1 λεπτό μέχρι να αδειάσουν η αντλία και οι σωληνώσεις.

Μεταφορά

⚠ ΠΡΟΣΟΧΗ

Κίνδυνος τραυματισμού και βλάβης! Κατά τη μεταφορά λάβετε υπόψη το βάρος της συσκευής.

- ➔ Για τη μεταφορά σε μεγάλες αποστάσεις, σύρετε το μηχανήμα από τη λαβή.
- ➔ Στα μηχανήματα χωρίς τύμπανο ελαστικού σωλήνα, για τη μεταφορά κατεβάστε τη λαβή μεταφοράς προς τα κάτω. Για τη μεταφορά, πιέστε το μηχανήμα από τις λαβές και όχι από τη λαβή μεταφοράς.
- ➔ Κατά τη μεταφορά με οχήματα, ασφαλίστε τη συσκευή έναντι ενδεχόμενης ολίσθησης και ανατροπής, σύμφωνα με τις εκάστοτε ισχύουσες κατευθυντήριες οδηγίες.

Αποθήκευση

⚠ ΠΡΟΣΟΧΗ

Κίνδυνος τραυματισμού και βλάβης! Κατά την αποθήκευση λάβετε υπόψη το βάρος της συσκευής.

Η συσκευή αυτή μπορεί να αποθηκεύεται μόνο σε εσωτερικούς χώρους.

Συντήρηση και καθαρισμός

⚠ ΚΙΝΔΥΝΟΣ

Κίνδυνος τραυματισμού από αθλήτη ενεργοποίηση της συσκευής και ηλεκτροπληξία.

Πριν από όλες τις εργασίες στη συσκευή, απενεργοποιήστε τη συσκευή και τραβήξτε το φινι από την πρίζα.

ΠΡΟΣΟΧΗ

Για αποτελεσματική και ασφαλή εργασία, διατηρείτε καθαρή τη συσκευή και τις σχισμές εξαερισμού.

Υπόδειξη:

Το χρησιμοποιημένο λάδι πρέπει να διατίθεται σε ειδικά προβλεπόμενες εγκαταστάσεις συλλογής. Παραδώστε το χρησιμοποιημένο λάδι εκεί. Η ρύπανση του περιβάλλοντος από χρησιμοποιημένα λάδια επιφέρει κυρώσεις.

Πριν από κάθε λειτουργία

- ➔ Ελέγχετε το ηλεκτρικό καλώδιο για ζημιές (κίνδυνος ηλεκτροπληξίας). Ηλεκτρικά καλώδια που έχουν ζημιές πρέπει να αντικαθίστανται χωρίς καθυστέρηση από το τμήμα σέρβις της Wüth ή από ηλεκτρολόγο.
- ➔ Ελέγξτε το σωλήνα υψηλής πίεσης για ενδεχόμενες βλάβες (κίνδυνος έκρηξης). Αντικαταστήστε άμεσα τον εύκαμπο σωλήνα υψηλής πίεσης που παρουσιάζει βλάβες.
- ➔ Ελέγχετε τη στεγανότητα του μηχανήματος (αντλίας).
3 σταγόνες ανά λεπτό είναι επιτρεπτές και μπορεί να στάζουν από την κάτω πλευρά της συσκευής. Αν υπάρχει μεγαλύτερη διαρροή επικοινωνήστε με το τμήμα σέρβις της Wüth.

Εβδομαδιαίως

- ➔ Ελέγξτε τη στάθμη του λαδιού. Αν το λάδι έχει γαλακτώδη υφή (νερό στο λάδι), επικοινωνήστε αμέσως με το τμήμα σέρβις της Wüth.
- ➔ Καθαρισμός του φίλτρου παροχής νερού.
- ➔ Καθαρίστε το φίλτρο στον εύκαμπο σωλήνα απορρυπαντικού.

Μετά από 500 ώρες λειτουργίας, τουλάχιστον ετησίως

- ➔ Για τη συντήρηση της συσκευής απευθυνθείτε στο τμήμα σέρβις της Wüth.
- ➔ Αλλάζτε λάδια.

Αλλαγή λαδιού

Υπόδειξη:

Ποσότητα και κατηγορία λαδιού βλ. "Τεχνικά χαρακτηριστικά".

- ➔ Ξεβιδώστε τον κοχλία στερέωσης του καπό και αφαιρέστε το καπό.
- ➔ Αφαιρέστε το καπάκι του δοχείου λαδιού.
- ➔ Γείρετε τη συσκευή προς τα εμπρός.
- ➔ Αδειάστε το λάδι στο δοχείο συλλογής λαδιού.
- ➔ Γεμίζετε σιγά-σιγά με καθαρό λάδι. Οι φυσαλίδες αέρα πρέπει να διαφεύγουν.
- ➔ Τοποθετήστε το καπάκι του δοχείου λαδιού.
- ➔ Στερεώστε το καπό της συσκευής.

Αντιμετώπιση βλαβών

⚠ ΚΙΝΔΥΝΟΣ

Κίνδυνος τραυματισμού από αθέλητη ενεργοποίηση της συσκευής και ηλεκτροπληξία.

- Πριν από όλες τις εργασίες στη συσκευή, απενεργοποιήστε τη συσκευή και τραβήξτε το φως από την πρίζα.
- Τα ηλεκτρικά εξαρτήματα πρέπει να ελέγχονται και να επισκευάζονται μόνον από το τμήμα σέρβις της Wüth.
- Σε περίπτωση βλαβών που δεν αναφέρονται σ' αυτό το κεφάλαιο, σε περίπτωση αμφιβολιών και όταν η υπόδειξη είναι ρητή, απευθυνθείτε στο τμήμα σέρβις της Wüth.

Η συσκευή δεν λειτουργεί

- ➔ Ελέγξτε το τροφοδοτικό καλώδιο σχετικά με βλάβες.
- ➔ Ελέγξτε την τάση δικτύου.
- ➔ Αν υπάρχει ηλεκτρική βλάβη επικοινωνήστε με το τμήμα σέρβις της Wüth.

Η συσκευή δεν αναπτύσσει πίεση

- ➔ Ρυθμίστε το ακροστόμιο (μπεκ) σε "Υψηλή πίεση".
- ➔ Καθαρίστε το ακροφύσιο.
- ➔ Αντικαταστήστε το ακροφύσιο.
- ➔ Κάνετε εξαέρωση της συσκευής (βλ. "Ενεργοποίηση")
- ➔ Ελέγξτε την παροχή του νερού (βλ. Τεχνικά χαρακτηριστικά).
- ➔ Καθαρισμός του φίλτρου παροχής νερού.

- Ελέγξτε τους αγωγούς προσαγωγής για διαρροές.
- Όποτε χρειάζεται, επικοινωνήστε με το τμήμα σέρβις της Würth.

Αντλία μη στεγανή

3 σταγόνες ανά λεπτό είναι επιτρεπτές και μπορεί να στάζουν από την κάτω πλευρά της συσκευής. Αν υπάρχει μεγαλύτερη διαρροή επικοινωνήστε με το τμήμα σέρβις της Würth.

- Εάν η συσκευή παρουσιάζει σημαντική διαρροή πρέπει να ελεγχθεί από το τμήμα σέρβις της Würth.

Η αντλία χτυπά

- Ελέγξτε τους αγωγούς αναρρόφησης νερού και απορρυπαντικού για διαρροές.
- Κλείστε τη δοσομετρική βαλβίδα του απορρυπαντικού κατά τη λειτουργία χωρίς απορρυπαντικό.
- Κάνετε εξαέρωση της συσκευής (βλ. "Ενεργοποίηση")
- Όποτε χρειάζεται, επικοινωνήστε με το τμήμα σέρβις της Würth.

Το απορρυπαντικό δεν αναρροφάται

- Ρυθμίστε το ακροστόμιο (μπεκ) στη θέση "CHEM".
- Ελέγξτε/καθαρίστε τον ελαστικό σωλήνα αναρρόφησης απορρυπαντικού με φίλτρο.
- Ανοίξτε τη βαλβίδα δοσολογίας απορρυπαντικού ή ελέγξτε/καθαρίστε την.
- Όποτε χρειάζεται, επικοινωνήστε με το τμήμα σέρβις της Würth.

Εξαρτήματα και ανταλλακτικά

- Επιτρέπεται να χρησιμοποιούνται μόνο εξαρτήματα και ανταλλακτικά, τα οποία έχουν την έγκριση της Würth. Τα γνήσια εξαρτήματα και ανταλλακτικά συνοδεύονται από εγγύηση για την ασφαλή και άψογη λειτουργία της συσκευής.
- Εάν το ηλεκτρικό εργαλείο παρουσιάσει βλάβη παρά τις ενδελεχείς διαδικασίες κατασκευής και ελέγχου, αναθέστε την επισκευή της

στο τμήμα σέρβις της Würth. Στη Γερμανία μπορείτε να επικοινωνήσετε ατελώς με το τμήμα σέρβις της Würth στο τηλέφωνο 0800-WMASTER (0800-9 62 78 37) και στην Αυστρία στο 0800-20 30 13. Σε όλες τις ερωτήσεις και τις παραγγελίες ανταλλακτικών, πρέπει οπωσδήποτε να αναφέρετε τον κωδικό είδους, όπως αναγράφεται στην πινακίδα τύπου του ηλεκτρικού εργαλείου.

- Έναν ενημερωμένο κατάλογο ανταλλακτικών για αυτήν τη συσκευή καθαρισμού υψηλής πίεσης μπορείτε να βρείτε στο Internet, στη διεύθυνση "<http://www.wuerth.com/partsmanager>" ή στην αντιπροσωπεία της Würth.

Εγγύηση

- Για αυτήν την συσκευή καθαρισμού υψηλής πίεσης της Würth παρέχεται εγγύηση σύμφωνα με τις νομικές/εθνικές διατάξεις με έναρξη την ημερομηνία αγοράς (βάσει του τιμολογίου ή του δελτίου παράδοσης). Οι ενδεχόμενες βλάβες αντιμετωπίζονται με παράδοση ανταλλακτικών ή επιδιόρθωση.
- Βλάβες που οφείλονται σε φυσική φθορά, υπερβολική καταπόνηση ή μη ορθό χειρισμό δεν καλύπτονται από την εγγύηση.
- Τυχόν παράπονα γίνονται δεκτά μόνον εάν η συσκευή καθαρισμού υψηλής πίεσης αποσταλεί σε άρτια κατάσταση στην αντιπροσωπεία της Würth, στον αρμόδιο υπάλληλο της Würth ή στο τμήμα σέρβις της Würth.

Απόσυρση



Οι ηλεκτρικές συσκευές, τα εξαρτήματα και οι συσκευασίες τους πρέπει να διατίθεται προς οικολογική ανακύκλωση. Οι ηλεκτρικές συσκευές δεν απορρίπτονται στα οικιακά απορρίμματα!

Μόνο για κράτη μέλη της ΕΕ:



Σύμφωνα με την Κοινοτική Οδηγία 2002/96/ΕΚ σχετικά με τα απόβλητα ειδών ηλεκτρικού και ηλεκτρονικού εξοπλισμού και την αντίστοιχη εθνική νομοθεσία, οι άχρηστες ηλεκτρικές συσκευές πρέπει να συλλέγονται ξεχωριστά και να διατίθενται προς οικολογική ανακύκλωση.

Δήλωση Συμμόρφωσης των ΕΕ

Με την παρούσα δηλώνουμε, ότι το μηχάνημα που περιγράφεται παρακάτω, λόγω του σχεδιασμού και του τρόπου κατασκευής, όπως και λόγω της παραλλαγής που διατίθεται από μας στην αγορά, ανταποκρίνεται στις σχετικές βασικές απαιτήσεις ασφαλείας και υγείας των Οδηγιών ΕΕ. Σε περίπτωση μετατροπής της μηχανής, χωρίς τη συγκατάθεσή μας, η παρούσα δήλωση χάνει την ισχύ της



Προϊόν:	Σύστημα καθαρισμού υψηλής πίεσης
Τύπος:	HDR 160 Compact 0701 161 X
Τύπος:	HDR 185 Power 0701 162 X
Τύπος:	HDR 185 Power Plus 0701 163 X
Τύπος:	HDR 215 Premium 0701 164 X

Σχετικές οδηγίες των ΕΕ

2000/14/EK
2006/42/EK (+2009/127/EK)
2011/65/EE
2014/30/EE

Εφαρμοσθέντα εναρμονισμένα πρότυπα

EN 60335-1
EN 60335-2-79
EN 50581
EN 55014-1: 2006+A1: 2009+A2: 2011
EN 55014-2: 2015
EN 62233: 2008
EN 61000-3-2: 2014
HDR 160 Compact, HDR 215 Premium:
EN 61000-3-3: 2013
HDR 185 Power, HDR 185 Power Plus:
EN 61000-3-11: 2000

Εφαρμοσθείσα διαδικασία συμμόρφωσης

2000/14/EK: Παράρτημα V

στάθμη ηχητικής πίεσης dB(A)

HDR 160 Compact
Μετρημένη: 87
Εγγυημένη: 89

HDR 185 Power, HDR 185 Power Plus
Μετρημένη: 89
Εγγυημένη: 91
HDR 215 Premium
Μετρημένη: 85
Εγγυημένη: 86

Τεχνικά έγγραφα:
Adolf Würth GmbH & Co. KG, Abt. PPT
74653 Künzelsau



Frank Wolpert Dr.-Ing. Siegfried Beichter
Πληρεξούσιος - Διευθυντής προϊόντων Εμπορικός πληρεξούσιος - Διευθυντής ποιότητας

Künzelsau: 01.11.2016

Τεχνικά χαρακτηριστικά

Τύπος	HDR 160 Compact	HDR 185 Power	HDR 185 Power Plus	HDR 215 Premiu m	
Ηλεκτρικό δίκτυο					
Τάση	V	230			
Ρεύμα	Hz	1 ~ 50			
Ισχύς σύνδεσης	kW	2,3	2,7	3,2	
Ασφάλεια (αδρανής, C)	A	16			
Μέγιστη επιτρεπόμενη αντίσταση δικτύου	-	0.364 +j0.216	0.2679	0.302 +j0.189	
Είδος προστασίας	-	IPX5			
Καλώδιο προέκτασης 30 m	mm ²	2,5			
Σύνδεση νερού					
Θερμοκρασία προσαγωγής (μέγ.)	°C	60			
Ποσότητα προσαγωγής (ελάχ.)	λίτρα/ώρα (λίτρα/λε- πτό)	600 (10)	700 (11,7)	720 (12)	
Μανομετρικό ύψος από ανοιχτό δοχείο, 20 °C	m	0,5			
Πίεση προσαγωγής (μέγ.)	MPa (bar)	1 (10)			
Επιδόσεις					
Πίεση εργασίας νερού (με στάνταρ ακροφύσιο)	MPa (bar)	13 (130)	15 (150)	15 (150)	17 (170)
Μέγεθος του βασικού ακροφυσίου	-	031		032	028
Μέγ. υπερπίεση λειτουργίας	MPa (bar)	16 (160)	18,5 (185)	18,5 (185)	21,5 (215)
Παρεχόμενη ποσότητα	λίτρα/ώρα (λίτρα/λε- πτό)	480 (8,0)	500 (8,3)	500 (8,3)	500 (8,3)
Αναρρόφηση απορρυπαντικού	λίτρα/ώρα (λίτρα/λε- πτό)	0...35 (0...0,6)			
Ισχύς οπισθοδρόμησης πιστολέτου χειρός (μέγ.)	N	21	25	25	21
Υλικά λειτουργίας					
Ποσότητα λαδιού	l	0,38		0,35	
Τύπος λαδιού	-	SAE 15W40			
Διαστάσεις και βάρη					
Μήκος	mm	360			
Πλάτος	mm	375	400	375	
Ύψος	mm	925			
Τυπικό βάρος λειτουργίας	kg	26,1	28,9	30,8	29,6

Μετρούμενες τιμές κατά EN 60335-2-79

Κραδασμοί στο χέρι/στο βραχίονα					
Πιστολέτο χειρός	m/s ²	<2,5	2,7	2,7	<2,5
σωλήνας εκτόξευσης	m/s ²	<2,5	<2,5	<2,5	<2,5
Αβεβαιότητα K	m/s ²	1	1	1	1
Επιτρεπόμενη στάθμη ηχητικής ισχύος L _{pA}	dB (A)	74	75	75	72
Αβεβαιότητα K _{pA}	dB (A)	2	2	2	1
Επιτρεπόμενη στάθμη ηχητικής ισχύος L _{WA} + Αβεβαιότητα K _{WA}	dB (A)	89	91	91	86

TR



Cihazın ilk kullanımından önce bu orijinal kullanma kılavuzunu okuyun, bu kılavuza göre davranın ve daha sonra kullanım veya cihazın sonraki sahiplerine vermek için bu kılavuzu saklayın.

İçindekiler

Cihaz elemanları	1
Güvenlik uyarıları	1
Kurallara uygun kullanım	2
Güvenlik tertibatları	3
Cihazı çalıştırmaya başlamadan önce	3
İşletime alma	3
Kullanımı	4
Taşıma	5
Depolama	6
Bakım ve temizleme	6
Anızalarda yardım	6
Aksesuarlar ve yedek parçalar	7
Garanti	7
İmha edilmesi	7
AB uygunluk bildirisi	8
Teknik Bilgiler	9

Cihaz elemanları

Lütfen resim sayfasını öne doğru dışarı katlayın

- 1 Meme gözü
- 2 Kol
- 3 Yüksek basınç bağlantısı
- 4 Basınç/miktar ayarı (HDR 160 Compact hariç)
- 5 Su bağlantısı
- 6 Yağ seviyesi göstergesi
- 7 Yap deposu
- 8 Cihaz kapağı
- 9 Cihaz şalteri
- 10 Cihaz kapağının sabitleme civatası
- 11 Hortum gözü
- 12 El püskürtme tabancasının tutucusu
- 13 Meme
- 14 Memenin işareti
- 15 Püskürtme borusu
- 16 El püskürtme tabancası

- 17 Emniyet kolu
- 18 El püskürtme tabancasının kolu
- 19 Yüksek basınç hortumu
- 20 İtme yayı
- 21 Kablo tutucu
- 22 İtme kolunun sabitleme civatası
- 23 Filtreli temizlik maddesi emme hortumu
- 24 Temizlik maddesi dozaj valfi
- 25 Aksesuar bölmesi
- 26 Hortum tamburu
- 27 Krank

Renk kodu

Fonksiyon elemanları kırmızı renkte işaretlenmiştir.

Güvenlik uyarıları

- İlk kullanımdan önce, yüksek basınçlı temizleyiciler için birlikte verilen güvenlik uyarılarını mutlaka okuyun!
- Sıvı püskürtücülere dair kanunlardaki ilgili ulusal talimatlara dikkat edin.
- Kaza önlemeye dair kanunlardaki ilgili ulusal talimatlara dikkat edin. Sıvı püskürtücüler düzenli olarak kontrol edilmeli ve kontrol sonucu yazılı olarak belgelenmelidir.

Genel güvenlik uyarıları

İşyeri güvenliği

Çalışma alanınızı temiz tutun ve iyi aydınlatın. Düzensizlik veya aydınlatılmamış çalışma alanı kazalara neden olabilir.

Kişilerin güvenliği

- Ne yaptığınıza dikkat edin ve elektronik cihazla çalışırken düşünerek hareket edin. Eğer yorgunsanız veya uyuşturucu, alkol veya ilaç alımı etkisi altındaysanız elektronik cihazı kullanmayın. Elektronik cihazı kullanırken bir anlık bir dikkatsizlik, ciddi yaralanmalara neden olabilir.
- Anormal bir beden duruşundan kaçının. Güvenli bir konuma geçin ve daima dengede durun. Böylece elektronik cihazı, beklenmeyen durumlarda daha iyi kontrol edebilirsiniz.

- Uygun kıyafetler giyin. Bol kıyafet giymeyin veya takı takmayın. Saçlarınızı, kıyafetinizi ve eldivenlerinizi hareketli parçalardan uzak tutun. Gevşek kıyafetler, takılar veya uzun saçlar dönen parçalar tarafından yakalanabilir.

Tehlike kademeleri

⚠ TEHLİKE

Ağır bedensel yaralanmalar ya da ölüme neden olan direkt bir tehlikeye yönelik uyarı.

⚠ UYARI

Ağır bedensel yaralanmalar ya da ölüme neden olabilecek olası tehlikeli bir duruma yönelik uyarı.

⚠ TEDBİR

Hafif yaralanmalara neden olabilecek olası tehlikeli bir duruma yönelik uyarı. DİKKAT

Maddi hasarlara neden olabilecek olası tehlikeli bir duruma yönelik uyarı.

Cihazdaki semboller



Yüksek basınçlı tazyik, düzgün kullanılmadığı zaman tehlikeli olabilir. Tazyik kişilere, hayvanlara, etkin elektrik donanımına veya cihazın kendisine doğru tutulmalıdır. Geçerli yönetmeliklere göre, cihaz, içme suyu şebekesinde sistem ayırıcısı olmadan çalıştırılmamalıdır. EN 12729 Tip BA'ya göre uygun bir sistem ayırıcısı kullanılmalıdır. Bir sistem ayırıcısından akan su, içilemez olarak sınıflandırılmıştır.



⚠ TEDBİR

Sistem ayırıcısını her zaman su beslemesine bağlayın, cihaza kesinlikle bağlamayın!

Kurallara uygun kullanım

Bu yüksek basınçlı temizleyiciyi tek başına kullanın

- Alçak basınç ve temizlik maddeleriyle temizleme için (Örn; makineler, araçlar, inşaatlar, aletlerin temizlenmesi için),
- Yüksek basınçla ve temizlik maddesi olmadan temizleme için (Örn; cepheler, teraslar, bahçe cihazlarının temizlenmesi için).

İnatçı kirler için, özel aksesuar olarak kir frezesini öneriyoruz.

Su kalitesiyle ilgili beklentiler:

DİKKAT

Yüksek basınç maddesi olarak sadece temiz su kullanılmalıdır. Kirler, zamanın dan önce aşınmaya ve cihazda tortular oluşmasına neden olur.

Geri dönüşüm suyu kullanılırsa, aşağıdaki sınır değerler aşılmamalıdır.

pH değeri	6,5...9,5
Elektrik iletkenliği *	Taze su iletkenliği +1200 µS/cm
Ayrılabilir maddeler **	< 0,5 mg/l
Filtrelenbilir maddeler **	< 50 mg/l
Hidrokarbonlar	< 20 mg/l
Klorid	< 300 mg/l
Sülfat	< 240 mg/l
Kalsiyum	< 200 mg/l
Toplam sertlik	< 28 °dH < 50 °TH < 500 ppm (mg CaCO ₃ /l)
Demir	< 0,5 mg/l
Mangan	< 0,05 mg/l
Bakır	< 2 mg/l
Aktif klor	< 0,3 mg/l
Genel kokulardan arındırılmış	
* maks. toplam 2000 µS/cm	
** Numune hacmi 1 litre, çalışma süresi 30 dakika	
*** aşındırıcı maddeler kullanılmaz	

Güvenlik tertibatları

Güvenlik tertibatları kullanıcının korunmasını sağlar ve devre dışı bırakılmamalıdır ya da bu tertibatların çalışma şekli değiştirilmemelidir.

Taşma valfi

(HDR 160 Compact hariç)

Basınç/miktar ayarlama ünitesi kullanılarak su miktarının azaltılması sırasında, taşma valfi açılır ve suyun bir bölümü pompanın emme tarafına geri akar.

Basınç şalteri

El tabancasının kolu bırakılırsa bir basınç şalteri pompayı kapatır, yüksek basınçlı tazyik durdurulur. Kol çekilirse, pompa tekrar açılır. Aşırı akım valfi ve basınç şalteri, fabrikada ayarlanmış ve mühürlenmiştir. Ayarlar sadece Würth masterservice tarafından yapılabilir.

Cihazı çalıştırmaya başlamadan önce

Ambalajdan çıkarma

- Çıkartırken ambalajın içindekileri kontrol edin.
- Taşıma hasarında derhal yetkili Würth aktif satış temsilcisini veya Würth şubesindeki personeli bilgilendirin.

Yağ seviyesinin kontrol edilmesi

- Yağ seviyesi göstergesini cihaz dururken okuyun. Yağ seviyesi, yağ deposundaki her iki işaretin arasında olmalıdır.

Yağ deposu hava boşaltımının etkinleştirilmesi

- Cihaz kapağının sabitleme civatasını sökün, cihaz kapağını çıkartın.
- Yağ deposu kapağının ucunu kesin.
- Cihaz kapağını sabitleyin.

Aksesuarların monte edilmesi

- Memeyi püskürtme borusuna takın (üst ayar halkasındaki işaretler).
- Püskürtme borusunu el püskürtme tabancasına bağlayın.

Hortum tambursuz cihazlarda:

- İtme kolunu tahdide kadar yukarı çekin.
- İtme kolunu ekteki civatalar ve aletle vidalayın.
- Yüksek basınç hortumunu el püskürtme tabancasına ve cihazın yüksek basınç bağlantısına bağlayın ve elle sıkın.

Hortum tamburlu cihazlarda:

- Krankı hortum tamburu miline takın ve kilitleyin.
- Yüksek basınç hortumunu, sarmadan önce gergin şekilde yerleştirin.
- Krankı döndürerek yüksek basınç hortumunu düzenli katlar halinde hortum tamburuna sarın. Dönme yönünü yüksek basınç hortumu bükülmeyecek şekilde seçin.
- Yüksek basınç hortumunu el püskürtme tabancasına bağlayın ve elle sıkın.

İşletime alma

Elektrik bağlantısı

⚠ TEHLİKE

Elektrik çarpması nedeniyle yaralanma tehlikesi.

- **Cihaz, zorunlu olarak bir soketle elektrik şebekesine bağlanmalıdır. Ayrılamayan bir bağlantıyla elektrik şebekesine bağlantı yasaktır. Soket, şebeke ayırması için kullanılır.**
- **Cihazı sadece alternatif akıma bağlayın.**
- **Elektrik bağlantı noktasında izin verilen maksimum nominal empedans (Bkz. Teknik Bilgiler) aşılmamalıdır. Bağlantı noktasındaki mevcut şebeke empedansı ile ilgili belirsizlikler olması durumunda lütfen enerji tedarik kurumunuzla bağlantı kurun.**
- **Kullanılan bir uzatma kablosunun soketi ve kavraması suya dayanıklı olmalıdır.**
- **Yeterli kesite sahip uzatma kabloları kullanın (Bkz. "Teknik bilgiler") ve kabloyu kablo tamburundan tamamen açın.**

Bağlantı değerleri için Bkz. Tip levhası/Teknik bilgiler.

- Elektrik kablosunu sarın ve zemine koyun.
- Elektrik fişini prize takın.

Su bağlantısı

Su tesisatına bağlantı

⚠ UYARI

Su besleme işletmesinin talimatlarını dikkate alın.

Geçerli yönetmeliklere göre, cihaz, içme suyu şebekesinde sistem ayırıcısı olmadan çalıştırılmamalıdır. EN 12729 Tip BA'ya göre uygun bir sistem ayırıcısı kullanılmalıdır. Bir sistem ayırıcısından akan su, işlemez olarak sınıflandırılmıştır.



⚠ TEDBİR

Sistem ayırıcısını her zaman su beslemesine bağlayın, cihaza kesinlikle bağlamayın!

Bağlantı değerleri için teknik bilgiler bölümüne bakın.

- Besleme hortumunu (minimum uzunluk 7,5 m, minimum çap 3/4"), cihazın su bağlantısı ve su beslemesine (Örneğin: su musluğu) bağlayın.

Not:

Besleme hortumu, teslimat kapsamında bulunmamaktadır.

- Su beslemesini açın.

Açık kaplardan su emilmesi

- Filtreli vakum hortumunu (Sipariş No. 0707 161 999) su bağlantısına vidalayın.
- Cihaz havasının alınması: Memeyi sökün. Su kabarcıksız bir şekilde çıkana kadar cihazı çalıştırın. Gerekirse cihazı 10 saniye çalıştırın - kapatın. İşlemi birkaç kez tekrarlayın.
- Cihazı kapatın ve memeyi tekrar vidalayın.

Kullanımı

⚠ TEHLİKE

Patlama tehlikesi!

Yanıcı sıvılar püskürtmeyin. Tehlikeli alanlarda (örn. benzin istasyonları) cihazın kullanılması durumunda gerekli güvenlik yönetmeliklerine dikkat edilmelidir.

Yaralanma tehlikesi! Çalışma sırasında el püskürtme tabancasını ve püskürtme borusunu iki elinizle tutun.

⚠ TEDBİR

Motorları sadece uygun yağ ayırıcısı bulunan yerlerde temizleyin (çevre koruması).

Yüksek basınçla çalışma



Not:

Cihaz, bir basınç şalteriyle donatılmıştır. Motor, sadece el püskürtme tabancası açıkken çalışır.

- Yüksek basınç hortumunu hortum tamburundan tümüyle çekerek açın.
- Cihaz anahtarını "I" konumuna getirin.
- El püskürtme tabancasının kilidini açın ve tabancanın kolunu çekin.
- Çalışma basıncı ve miktar ayarını döndürerek (kademersiz) çalışma basıncı ve miktar ayarını ayarlayın (+/-). (HDR 160 Compact için basınç/miktar ayarı yoktur).

Püskürtme türünün seçilmesi

- El püskürtme tabancasını kapatın.
- İsteddiğiniz sembol işaretle çıkışına kadar memenin muhafazasını döndürün.

CHEM		Temizlik maddeleriyle çalışma ya da düşük basınçla temizlik için düşük basınçlı yassı huzme (CHEM)
		Büyük yüzeyli kirler için yüksek basınçlı yassı huzme (25°)

Temizlik maddesiyle çalışma

⚠ UYARI

Uygun olmayan temizleme maddeleri cihaza ve temizlenecek cisimlere zarar verebilir. Sadece Würth tarafından onaylanmış temizleme maddeleri kullanın. Temizleme maddelerinin ekinde yer alan dozaj önerileri ve uyarıları dikkate alın. Çevreyi korumak için temizleme maddesini tasarruflu bir şekilde kullanın. Temizlik maddelerinin üzerindeki güvenlik uyarılarına dikkat edin.

Würth temizleme maddeleri arızasız bir çalışmayı garanti eder. Lütfen bizden danışmanlık hizmeti alın ya da kataloğumuzu ya da temizleme maddesi bilgilendirme formlarımızı talep edin.

- Temizlik maddesi hortumunu dışarı çekin.
- Temizlik maddesi emme hortumunu temizlik maddesi dolu bir kaba asın.
- Memeyi "CHEM" konumuna getirin.
- Temizlik maddesi dozaj valfini istediğiniz konsantrasyona getirin.

Önerilen temizlik yöntemleri

- Temizlik maddesini ekonomik bir şekilde üst yüzeye sıkın ve etkili olmasını (kurutmayın) sağlayın.
- Çözülen kiri yüksek basınç tazyikiyle yıkayın.
- Çalışmadan sonra filtreyi temiz suya batırın. Dozaj valfini en yüksek temizlik maddesi konsantrasyonuna döndürün. Cihazı çalıştırın ve bir dakika boyunca yıkayın.

Çalışmayı yarıda kesme

- El püskürtme tabancasının kolunu bırakın, cihaz kapanır.
- El püskürtme tabancasının kolunu tekrar çekin, cihaz tekrar çalışır.

Cihazın kapatılması

- Cihaz anahtarını "0" konumuna getirin.
- Cihazın fişini prizden çekin.
- Su beslemesini kapatın.
- Cihaz basınçsız duruma gelene kadar el püskürtme tabancasına basın.

- Tabancanın kolunu farkında olmadan devreye sokmaya karşı emniyete almak için el püskürtme tabancasının emniyet koluna basın.

Cihazın saklanması

- El püskürtme tabancasını tutucuya takın.
- Yüksek basınç hortumunu sarın ve hortum rafı üzerine asın.
veya
Yüksek basınç hortumunu hortum tamburuna sarın. Hortum tamburunu bloke etmek için krankın tutamağını içeri itin.
- Bağlantı kablosunu kablo tutucusuna sarın.
- Soketi monte edilmiş klipsle sabitleyin.

Antifriz koruma

DIKKAT

Don, suyu tam boşaltılmamış cihaza zarar verir.

Cihazı donma tehlikesi bulunmayan bir yerde saklayın.

Donma olmayan bir depolama mümkün değilse:

- Suyu boşaltın.
- Piyasada bulunan bir antifrizi cihaza pompalayın.

Not:

Piyasada bulunan glikol bazlı bir araç antifrizi kullanın.

Antifriz üreticisinin kullanım talimatlarına uyun.

- Pompa ve hatlar boşalana kadar cihazı maksimum 1 dakika çalıştırın.

Taşıma

⚠ TEDBİR

Yaralanma ve hasar tehlikesi! Taşıma sırasında cihazın ağırlığına dikkat edin.

- Uzun mesafelerde taşımak için tutamağı geriye doğru kendinize çekin.
- Hortum tambursuz cihazlarda, taşıma için itme kolunu aşağı getirin. Taşımak için cihazı tutamaklardan tutun, itme kolundan tutmayın.
- Araçlarda taşıma sırasında, cihazı geçerli yönetmeliklere göre kaymaya ve devrilmeye karşı emniyete alın.

Depolama

⚠ TEDBİR

Yaralanma ve hasar tehlikesi! Depolama sırasında cihazın ağırlığına dikkat edin.

Bu cihaz sadece iç mekanlarda depolanmalıdır.

Bakım ve temizleme

⚠ TEHLİKE

Farkında olmadan çalışmaya başlayan cihaz ve elektrik çarpması nedeniyle yaralanma tehlikesi.

Cihazdaki tüm çalışmalardan önce cihazı kapatın ve elektrik fişini çekin.

DIKKAT

İyi ve güvenli şekilde çalışmak için cihazı ve havalandırma ağızlarını temiz tutun.

Not:

Eski yağ sadece öngörülen toplama noktalarında tasfiye edilmelidir. Ortaya çıkan eski yağı lütfen bu noktalara teslim edin. Çevrenin eski yağla kirletilmesi durumunda ceza uygulanır.

Her çalışmadan önce

- Bağlantı kablosunda hasar kontrolü yapın (elektrik çarpma tehlikesi), hasarlı bağlantı kablosunun hemen Würth masterservice/elektrik uzmanı tarafından değiştirilmesini sağlayın.
- Yüksek basınç hortumuna hasar kontrolü yapın (kırılma tehlikesi). Zarar görmüş yüksek basınç hortumunu hemen değiştirin.
- Cihaza (pompa) sızdırmazlık kontrolü yapın. Dakikada 3 damla suya izin verilmiştir ve cihazın alt tarafından çıkabilir. Güçlü sızıntı durumunda Würth masterservice ile iletişime geçin.

Her hafta

- Yağ düzeyini kontrol edin. Yağın süt gibi olması durumunda (yağda su olması) hemen Würth masterservice ile iletişime geçin.
- Su bağlantısındaki süzgeci temizleyin.
- Temizlik maddesi emme hortumunu temizleyin.

500 çalışma saatinde bir, en azından her yıl

- Cihazın bakımı Würth masterservice tarafından yapılmalıdır.
- Yağ değiştirin.

Yağ değişimi

Not:

Yağ miktarı ve türü için Bkz. "Teknik bilgiler".

- Cihaz kapağının sabitleme civatasını sökün, cihaz kapağını çıkartın.
- Yağ deposunun kapağını çıkartın.
- Cihazı öne yatırın.
- Yağı toplama kabına boşaltın.
- Yeni yağı yavaşça doldurun; hava kabarcıkları çıkmalıdır.
- Yağ deposunun kapağını yerleştirin.
- Cihaz kapağını sabitleyin.

Arızalarda yardım

⚠ TEHLİKE

Farkında olmadan çalışmaya başlayan cihaz ve elektrik çarpması nedeniyle yaralanma tehlikesi.

- Cihazdaki tüm çalışmalardan önce cihazı kapatın ve elektrik fişini çekin.
- Elektrikli yapı parçaları sadece Würth masterservice kontrol edilebilir ve onarılabilir.
- Bu bölümde belirtilmeyen arızalarda, şüphe etmeniz durumunda ve açık bir uyarı olması durumunda Würth masterservice ile iletişime geçin.

Cihaz çalışmıyor

- Bağlantı kablosuna hasar kontrolü yapın.
- Şebeke gerilimini kontrol edin.
- Elektrik arızası durumunda Würth masterservice ile iletişime geçin.

Cihaz basınca gelmiyor

- Memeyi "Yüksek basınç" konumuna getirin.
- Püskürtme ağzını yıkayın.
- Memeyi değiştirin.
- Cihazın havasını alın (Bkz. "İşletime alma").
- Su besleme miktarını kontrol edin (Bkz. Teknik Özellikler)
- Su bağlantısındaki süzgeci temizleyin.
- Pompaya giden tüm besleme hatlarını kontrol edin.
- İhtiyaç halinde Würth masterservice ile iletişime geçin.

Pompa sızdırıyor

Dakikada 3 damla suya izin verilmiştir ve cihazın alt tarafından çıkabilir. Güçlü sızıntı durumunda Würth masterservice ile iletişime geçin.

- Güçlü bir sızıntıda cihazın Würth masterservice tarafından kontrol edilmesini sağlayın.

Pompada vuruntu

- Su ve temizlik maddesi emme hatlarına sızdırmazlık kontrolü yapın.
- Temizlik maddesi olmadan çalışma sırasında temizlik maddesi dozaj valfini kapatın.
- Cihazın havasını alın (Bkz. "İşletime alma").
- İhtiyaç halinde Würth masterservice ile iletişime geçin.

Temizlik maddesi emilmiyor

- Memeyi "CHEM" konumuna getirin.
- Filtreli temizlik maddesi emme hortumunu kontrol edin/temizleyin.
- Temizlik maddesi dozaj valfini açın ya da kontrol edin/temizleyin.
- İhtiyaç halinde Würth masterservice ile iletişime geçin.

Aksesuarlar ve yedek parçalar

- Sadece Würth tarafından onaylanmış aksesuar ve yedek parçalar kullanılmalıdır. Orijinal aksesuar ve orijinal yedek parçalar, cihazın güvenli ve arızasız bir biçimde çalışmasının güvencesidir.

- Özenli üretim ve test yöntemine rağmen elektrik aleti devre dışı kalırsa onarım bir Würth masterservice tarafından yapılmalıdır. Würth masterservice'e Almanya'da Tel. 0800-WMASTER (0800-9 62 78 37), Avusturya'da Tel. 0800-20 30 13 üzerinden ücretsiz olarak ulaşabilirsiniz. Tüm sorularınızda ve yedek parça siparişlerinizde, elektrik aletinin tip levhasındaki sipariş numarasını mutlaka belirtin.
- Bu yüksek basınç temizleyicisinin güncel yedek parça listesi, internette <http://www.wuerth.com/partsmanager> adresi altında çağrılabilir veya en yakın Würth bayiinden talep edilebilir.

Garanti

- Bu Würth yüksek basınç temizleyicisi için yasal/ülkeye özel yönetmeliklere göre satın alma tarihinden itibaren garanti vermekteyiz (fatura veya irsaliye ile ispatlama). Oluşan hasarlar, cihazın değiştirilmesi veya onarımla giderilir.
- Doğal aşınma, aşırı yüklenme veya usulüne aykırı kullanımla ilişkilendirilen hasarlar garanti kapsamı dışındadır.
- Şikayetler, sadece yüksek basınç temizleyicisini sökmeden bir Würth bayiine, Würth aktif satış temsilcinize veya Würth masterservice'e vermeniz durumunda kabul edilebilir.

İmha edilmesi



Elektronik cihazlar, aksesuarlar ve ambalajlar çevreye uyumlu bir tekrar değerlendirme merkezine götürülmelidir.

Elektrikli cihazlara evsel atıkların arasına atmayın!

Sadece AB ülkeleri için:



Elektrikli ve elektronik eski cihazlar ve bu cihazların ulusal yasalara uyarlanması hakkındaki 2002/96/EG sayılı Avrupa Yönetmeliği'ne göre, artık kullanılamaz duruma gelen elektrikli cihazlar ayrı olarak toplanmalı ve çevreye uyumlu bir yeniden değerlendirme merkezine götürülmelidir.

AB uygunluk bildirisi



İşbu belge ile aşağıda adı geçen cihazın mevcut tasarımıyla, modeliyle ve tarafımızdan piyasaya sürülen modeliyle, AB yönergelerinin ilgili temel güvenlik ve sağlık şartlarına uygun olduğunu bildiririz. Bizim onayımız olmadan makinede yapılan bir değişiklik durumunda, bu açıklama geçerliliğini kaybeder.

Ürün:	Yüksek basınç temizleyicisi
Tip:	HDR 160 Compact 0701 161 X
Tip:	HDR 185 Power 0701 162 X
Tip:	HDR 185 Power Plus 0701 163 X
Tip:	HDR 215 Premium 0701 164 X

İlgili AB yönetmelikleri

2000/14/EG
2006/42/EG (+2009/127/EG)
2011/65/EU
2014/30/EU

Kullanılmış olan uyumlu standartlar

EN 60335-1
EN 60335-2-79
EN 50581
EN 55014-1: 2006+A1: 2009+A2: 2011
EN 55014-2: 2015
EN 62233: 2008
EN 61000-3-2: 2014
HDR 160 Compact, HDR 215 Premium:
EN 61000-3-3: 2013
HDR 185 Power, HDR 185 Power Plus:
EN 61000-3-11: 2000

Kullanılan uyumluluk değerlendirme yöntemleri

2000/14/EG: Ek V

Ses şiddeti dB(A)

HDR 160 Compact
Ölçülen: 87
Garanti edilen: 89
HDR 185 Power, HDR 185 Power Plus
Ölçülen: 89

Garanti edilen: 91
HDR 215 Premium
Ölçülen: 85
Garanti edilen: 86

Teknik belgeler:
Adolf Würth GmbH & Co. KG, Abt. PPT
74653 Künzelsau



Frank Wolpert



Dr. Müh. Siegfried Beichter

Ticari mümessil - Ürün İmza Yetkili Kalite Yönetim müdürü

Künzelsau: 01.11.2016

Teknik Bilgiler

Tip:	HDR 160 Compact	HDR 185 Power	HDR 185 Power Plus	HDR 215 Premium	
Elektrik bağlantısı					
Gerilim	V	230			
Elektrik türü	Hz	1 ~ 50			
Bağlantı gücü	kW	2,3	2,7	3,2	
Sigorta (gecikmeli, Char. C)	A	16			
İzin verilen maksimum şebeke empedansı	-	0.364 +j0.216	0.2679	0.302 +j0.189	
Koruma şekli	-	IPX5			
Uzatma kablosu 30 m	mm ²	2,5			
Su bağlantısı					
Besleme sıcaklığı (maks.)	°C	60			
Besleme miktar	l/saat (l/dakika)	600 (10)	700 (11,7)	720 (12)	
Açık depodan emme yüksekliği (20 °C)	m	0,5			
Besleme bas	MPa (bar)	1 (10)			
Performans değerleri					
Su çalışma basıncı (standart memeyle)	MPa (bar)	13 (130)	15 (150)	15 (150)	17 (170)
Standart memenin enjektör boyutu	-	031		032	028
Maksimum çalışma üst basıncı	MPa (bar)	16 (160)	18,5 (185)	18,5 (185)	21,5 (215)
Besleme miktarı	l/saat (l/dakika)	480 (8,0)	500 (8,3)	500 (8,3)	500 (8,3)
Temizlik maddesi emme	l/saat (l/dakika)	0...35 (0...0,6)			
El püskürtme tabancasının geri tepme kuvveti (maks.)	N	21	25	25	21
İşletme maddeleri					
Yağ miktarı	l	0,38		0,35	
Yağ türü	-	SAE 15W40			
Ölçüler ve ağırlıklar					
Uzunluk	mm	360			
Genişlik	mm	375	400	375	
Yükseklik	mm	925			
Tipik çalışma ağırlığı	kg	26,1	28,9	30,8	29,6
60335-2-79'a göre belirlenen değerler					
El-kol titreşim değeri					
El püskürtme tabancası	m/s ²	<2,5	2,7	2,7	<2,5
Püskürtme borusu	m/s ²	<2,5	<2,5	<2,5	<2,5
Güvensizlik K	m/s ²	1	1	1	1
Ses basıncı seviyesi L _{PA}	dB(A)	74	75	75	72
Güvensizlik K _{PA}	dB(A)	2	2	2	1
Ses basıncı seviyesi L _{WA} + Güvensizlik K _{WA}	dB(A)	89	91	91	86

PL



Przed pierwszym użyciem urządzenia należy przeczytać oryginalną instrukcję obsługi, postępować według jej wskazań i zachować ją do późniejszego wykorzystania lub dla następnego użytkownika.

Spis treści

Elementy urządzenia	1
Wskazówki bezpieczeństwa	1
Użytkowanie zgodne z przeznaczeniem	2
Zabezpieczenia	3
Przed pierwszym uruchomieniem . .	3
Uruchamianie	4
Obsługa	4
Transport	6
Przechowywanie	6
Konserwacja i czyszczenie	6
Usuwanie usterek	7
Wyposażenie dodatkowe i części zamienne	8
Gwarancja	8
Utylizacja	8
Deklaracja zgodności UE	9
Dane techniczne	10

Elementy urządzenia

- Proszę rozłożyć przednią stronę ze zdjęciem
- 1 Miejsce do przechowywania dyszy
 - 2 Uchwyt
 - 3 Przyłącze wysokiego ciśnienia
 - 4 Regulacja ciśnienia/przepływu (nie w przypadku HDR 160 Compact)
 - 5 Przyłącze wody
 - 6 wskaźnik poziomu oleju
 - 7 Zbiornik oleju
 - 8 Pokrywa urządzenia
 - 9 Wylącznik główny
 - 10 Śruba mocująca pokrywy urządzenia
 - 11 Miejsce do przechowywania węża
 - 12 Uchwyt do pistoletu ręcznego
 - 13 Dysza
 - 14 Oznaczenie dyszy
 - 15 Lanca

- 16 Ręczny pistolet natryskowy
- 17 Dźwignia bezpieczeństwa
- 18 Dźwignia pistoletu natryskowego
- 19 Wąż wysokociśnieniowy
- 20 Uchwyt do prowadzenia
- 21 Klips na kabel
- 22 Śruby montażowe uchwytu do prowadzenia
- 23 Wąż ssący do środka czyszczącego z filtrem
- 24 Zawór dozujący środka czyszczącego
- 25 Magazyn na akcesoria
- 26 Bęben do zwijania węża
- 27 Korba

Kolor oznaczenia

Elementy funkcyjne są oznaczone kolorem czerwonym.

Wskazówki bezpieczeństwa

- Przed pierwszym uruchomieniem należy koniecznie przeczytać dołączone przepisy bezpieczeństwa dot. myjki wysokociśnieniowej!
- Należy przestrzegać krajowych przepisów dotyczących strumieniec cieczowych.
- Należy przestrzegać krajowych przepisów dotyczących zapobiegania wypadkom. Strumienice cieczowe muszą być regularnie sprawdzane, a wynik badania musi być dokumentowany w formie pisemnej.

Ogólne zasady bezpieczeństwa

Bezpieczeństwo w obszarze roboczym

Obszar roboczy powinien być czysty i dobrze oświetlony. Nieporządek lub nieodpowiednie oświetlenie obszarów roboczych może być przyczyną wypadków.

Bezpieczeństwo osób

- Należy zachować ostrożność i zwracać uwagę na to, co się robi, a także zachować rozsądek i rozważę podczas pracy z użyciem elektronarzędzia. Nie wolno używać elektronarzędzia będąc zmęczonym oraz pod wpływem środków odurzających, alkoholu lub leków. Jeden moment nieuwagi w trakcie pracy z użyciem elektronarzędzia może doprowadzić do poważnych zranień.

- Unikać nieprawidłowej postawy ciała. Należy stać stabilnie, aby móc w każdej chwili zachować równowagę. Dzięki temu w nieoczekiwanych sytuacjach lepiej będzie można kontrolować elektronarzędzie.
- Należy nosić odpowiednią odzież. Nie wolno nosić szerokich ubrań ani biżuterii. Trzymać włosy, odzież i rękawice z dala od obracających się części. Luźne ubrania, biżuteria lub długie włosy mogą zostać pochwycone przez obracające się części.

Stopień zagrożenia

⚠ NIEBEZPIECZEŃSTWO

Wskazówka dot. bezpośredniego zagrożenia, prowadzącego do ciężkich obrażeń ciała lub do śmierci.

⚠ OSTRZEŻENIE

Wskazówka dot. możliwie niebezpiecznej sytuacji, mogącej prowadzić do ciężkich obrażeń ciała lub śmierci.

⚠ OSTRZEŻENIE

Wskazówka dot. możliwie niebezpiecznej sytuacji, która może prowadzić do lekkich zranień.

UWAGA

Wskazówka dot. możliwie niebezpiecznej sytuacji, która może prowadzić do szkód materialnych.

Symbole na urządzeniu



W przypadku niewłaściwego użycia strumień wody pod ciśnieniem może być niebezpieczny. Nie wolno kierować strumienia na ludzi, zwierzęta, czynny osprzęt elektryczny ani na samo urządzenie. Zgodnie z obowiązującymi przepisami urządzenie nigdy nie może być używane bez odłącznika systemowego do sieci wodociągowej. Należy używać odpowiedniego odłącznika systemowego zgodnie z EN 12729 typ BA. Woda,



która przepłynęła przez odłącznik systemowy, katalogowana jest jako nie nadająca się do picia.

⚠ OSTROŻNIE

Oddzielacz systemowy podłączać zawsze do dopływu wody, a nigdy bezpośrednio do urządzenia!

Użytkowanie zgodne z przeznaczeniem

Używać wyłącznie tę myjkę wysokociśnieniową.

- do czyszczenia strumieniem niskociśnieniowym i środkiem czyszczącym (np. czyszczenie maszyn, pojazdów, budynków, narzędzi),
- do czyszczenia strumieniem wysokociśnieniowym bez środka czyszczącego (np. czyszczenie fasad, tarasów, urządzeń ogrodowych).

W przypadku silnych zabrudzeń zalecamy użycie frezu do zanieczyszczeń jako wyposażenia specjalnego.

Wymagania względem jakości wody: UWAGA

Jako nośnika wysokiego ciśnienia można używać wyłącznie czystą wodę. Zabrudzenia powodują wcześniejsze zużycie wzgl. odkładanie się osadów w urządzeniu.

Jeżeli stosuje się wodę z recyklingu, to nie można przekroczyć poniższych wartości granicznych.

Poziom pH	6,5...9,5
Przewodność elektryczna *	Przewodność świeżej wody + 1200 µS/cm
Substancje odkładające się **	< 0,5 mg/l
Substancje filtrowane ***	< 50 mg/l
Węglowodory	< 20 mg/l
Chlorek	< 300 mg/l
Siarczan	< 240 mg/l
Wapń	< 200 mg/l

Twardość łączna	< 28 °dH < 50 °TH < 500 ppm (mg CaCO ₃ /l)
Żelazo	< 0,5 mg/l
Mangan	< 0,05 mg/l
Miedź	< 2 mg/l
Chlor aktywny	< 0,3 mg/l
bez przykrego zapachu	
* Maksimum ogółem 2000 µS/cm	
** Objętość próbki 1 l, czas osadzania 30 min	
*** Bez materiałów ściernych	

Zabezpieczenia

Zabezpieczenia służą ochronie użytkownika i nie mogą być odłączone albo pominięte w swoim działaniu.

Zawór przelewowy

(nie w przypadku HDR 160 Compact)
W razie ograniczenia ilości wody za pomocą regulacji ciśnienia/ilości wody, otwiera się zawór przelewowy i część wody spływa z powrotem do ssącej strony pompy.

Wyłącznik ciśnieniowy

Po zwolnieniu dźwigni pistoletu natryskowego wyłącznik ciśnieniowy wyłącza pompę i strumień wody ustaje. Po pociągnięciu za dźwignię pompa ponownie się włącza.

Zawór przelewowy z przełącznikiem ciśnieniowym są ustawiane fabrycznie i zaplombowane. Ustawienia może zmieniać wyłącznie serwis Würth masterservice.

Przed pierwszym uruchomieniem

Rozpakowanie

- Skontrolować zawartość opakowania przy rozpakowaniu.
- W przypadku stwierdzenia szkód transportowych należy natychmiast poinformować od-

powiedniego pracownika zewnętrznego Würth lub pracownika przedstawicielstwa firmy Würth.

Sprawdzić poziom oleju

- Odczytać poziom wskaźnika poziomu oleju przy stojącym urządzeniu. Poziom oleju musi znajdować się między obydwojema znacznikami zbiornika oleju.

Włączyć odpowietrzanie zbiornika oleju

- Wykręcić śrubę mocującą pokrywę urządzenia, zdjęj pokrywę.
- Obciąć czubek pokrywki zbiornika oleju.
- Zamocować pokrywę urządzenia.

Montaż akcesoriów

- Zamontować dyszę i rurkę strumieniową (oznaczenia na pierścieniu nastawczym na górze).
- Połączyć rurę stalową z ręcznym pistoletem natryskowym.

W urządzeniach bez bębna do zwijania węża:

- Uchwyt do prowadzenia odciągnąć w górę do oporu.
- Przykręcić uchwyt do prowadzenia za pomocą dołączonych śrub i narzędzi.
- Podłączyć wąż wysokociśnieniowy do ręcznego pistoletu natryskowego i przyłączyć wysokiego ciśnienia urządzenia, a następnie dokręcić ręcznie.

W urządzeniach z bębnem do zwijania węża:

- Włożyć korbę do wału bębna do zwijania węża i docisnąć.
- Przed zwinięciem wąż wysokociśnieniowy rozłożyć tak, aby nie był poskręcany.
- Równomiernie obracając korbę nawinąć wąż wysokociśnieniowy na bęben. Kierunek obrotu wybrać w taki sposób, aby wąż wysokociśnieniowy nie uległ zagięciu.
- Połączyć wąż wysokociśnieniowy z ręcznym pistoletem natryskowym i dokręcić ręcznie.

Uruchamianie

Podłączenie do sieci

⚠ NIEBEZPIECZEŃSTWO

Niebezpieczeństwo zranienia prądem elektrycznym.

- Urządzenie musi koniecznie być podłączone do sieci przy użyciu wtyczki. Zabrania się używania rozdzielnego połączenia z siecią. Wtyczka służy do odłączenia od sieci.
- Urządzenie podłączać jedynie do prądu zmiennego.
- Nie można przekroczyć maksymalnej dopuszczalnej impedancji sieci na przyłączy elektrycznym (patrz Dane techniczne). W przypadku niejasności dotyczących impedancji sieci na przyłączy elektrycznym należy się skontaktować z dostawcą energii elektrycznej.
- Wtyczka i łącznik używanego przewodu przedłużeniowego muszą być wodoszczelne.
- Stosować przedłużacz o dostatecznym przekroju (patrz „Dane techniczne”) i rozwinąć go w całości z bębna.

Wartości przyłączenia patrz tabliczka znamionowa/dane techniczne.

- Odwinąć kabel sieciowy i położyć na podłodze.
- Wtyczkę sieciową włożyć do gniazdka.

Przyłącze wody

Podłączenie do instalacji wodnej

⚠ OSTRZEŻENIE

Przestrzegać przepisów lokalnego przedsiębiorstwa wodociągowego.

Zgodnie z obowiązującymi przepisami urządzenie nigdy nie może być używane bez odłącznika systemowego do sieci wodociągowej. Należy używać odpowiedniego odłącznika systemowego



zgodnie z EN 12729 typ BA. Woda, która przepłynęła przez odłącznik systemowy, katalogowana jest jako nie nadająca się do picia.

⚠ OSTROŻNIE

Oddzielacz systemowy podłączać zawsze do dopływu wody, a nigdy bezpośrednio do urządzenia!

Parametry przyłącza - patrz Dane techniczne.

- Wąż zasilający (o długości minimalnej 7,5 m, średnicy minimalnej 3/4”) podłączyć do przyłącza wody urządzenia i dopływu wody (np. do kranu).

Wskazówka:

Wąż zasilający nie jest objęty zakresem dostawy.

- Otworzyć dopływ wody.

Zasysanie wody z otwartych zbiorników

- Przykręcić wężyk do zasysania z filtrem (nr art. 0707 161 999) do przyłącza wody.
- Odpowietrzyć urządzenie:
Odkręcić dyszę.
Urządzenie włączyć na tak długo, aż woda zacznie wydostawać się bez pęcherzyków.
Urządzenie włączyć ewentualnie na 10 sekund - wyłączyć. Procedurę kilka razy powtórzyć.
- Wyłączyć urządzenie i ponownie przykręcić dyszę.

Obsługa

⚠ NIEBEZPIECZEŃSTWO

Niebezpieczeństwo wybuchu!

Nie rozpylać cieczy palnych.

Podczas używania urządzenia w obszarach niebezpiecznych (np. na stacjach benzynowych) należy przestrzegać właściwych przepisów bezpieczeństwa. Niebezpieczeństwo zranienia! Przy pracach przytrzymać pistolet natryskowy i lancę obydwoma rękami.

⚠ OSTROŻNIE

Silniki czyścić tylko w miejscach z odpowiednim separatorem oleju (ochrona środowiska).

Praca z wysokim ciśnieniem



Wskazówka:

Urządzenie wyposażone jest w wyłącznik ciśnieniowy. Silnik działa tylko wtedy, gdy pistolet natryskowy jest otwarty.

- Odwinąć całkowicie wąż wysokociśnieniowy z bębna.
- Ustawić wyłącznik urządzenia w pozycji „I”.
- Odblokować pistolet natryskowy i pociągnąć dźwignię pistoletu.
- Obracając (płynnie) regulatorem ciśnienia i przepływu wody ustawić ciśnienie robocze i przepływu (+/-).
(brak regulacji ciśnienia i przepływu w przypadku HDR 160 Compact).

Wybór rodzaju natrysku

- Zamknąć pistolet natryskowy.
- Obracać obudowę dyszy, aż żądany symbol będzie się zgadzał z oznaczeniem:

	<p>■ Płaski strumień niskociśnieniowy (CHEM) do pracy z zastosowaniem środków czyszczących lub czyszczenia niskociśnieniowego</p>
	<p>■ Płaski strumień wysokociśnieniowy (25°) do zabrudzeń na dużej powierzchni</p>

Praca ze środkiem czyszczącym

⚠ OSTRZEŻENIE

Nieodpowiednie środki czyszczące mogą uszkodzić urządzenie oraz czyszczony obiekt. Używać jedynie środków czyszczących autoryzowanych przez firmę Würth. Przestrzegać wskazówek i zaleceń dotyczących dozowania, załączonych do środków czyszczących. W celu ochrony środowiska naturalnego, oszczędnie stosować środki czyszczące. Przestrzegać wskazówek bezpieczeństwa podanych na środkach czyszczących.

Środki czyszczące Würth gwarantują pracę bez zakłóceń. Prosimy o zaczerpięcie porady oraz zamówienie naszego katalogu lub broszury z informacjami o naszych środkach czyszczących.

- Wyjąć wąż do zasysania środka czyszczącego.
- Zawiesić wąż ssący środka czyszczącego w zbiorniku ze środkiem czyszczącym.
- Ustawić dyszę w położeniu „CHEM”.
- Ustawić zawór dozujący środek czyszczący na żądane stężenie.

Zalecana metoda czyszczenia

- Cienko spryskać suchą powierzchnię środkiem czyszczącym i pozostawić na pewien czas (ale nie do wyschnięcia).
- Splukać rozpuszczony brud strumieniem wysokociśnieniowym.
- Po pracy filtr zanurzyć w czystej wodzie. Obrócić zawór dozujący na najwyższe stężenie środka czyszczącego. Uruchomić urządzenie i płukać je przez minutę.

Przerwanie pracy

- Zwolnić dźwignię pistoletu, urządzenie wyłączy się.
- Ponownie pociągnąć za dźwignię pistoletu, urządzenie ponownie się włączy.

Wyłączanie urządzenia

- Ustawić wyłącznik urządzenia w pozycji „0”.
- Wyciągnąć wtyczkę z gniazdka.
- Zamknąć dopływ wody.
- Włączyć ręczny pistolet natryskowy i poczekać aż w urządzeniu nie będzie ciśnienia.
- Uruchomić dźwignię bezpieczeństwa pistoletu, aby zabezpieczyć dźwignię pistoletu przed niezamierzonym zwolnieniem.

Przechowywanie urządzenia

- Pistolet umieścić w uchwycie.
- Zwinąć wąż wysokociśnieniowy i zawiesić nad miejscem do przechowywania węża, lub
Nawinąć wąż wysokociśnieniowy na bęben.
Wsunąć uchwyt korby, aby zablokować bęben.

- Owinąć kabel przyłączeniowy wokół uchwytu na kabel.
- Zamocować wtyczkę zamontowanym klipsem.

Ochrona przeciwmrozowa

UWAGA

Mróz może zniszczyć urządzenie nie opróżnione całkowicie z wody.

Urządzenie należy przechowywać w miejscu zabezpieczonym przed mrozem.

Jeżeli nie można zapewnić przechowywania w miejscu zabezpieczonym przed mrozem:

- Spuścić wodę.
- Przepompować przez urządzenie dostępny w handlu środek przeciwdziałający zamarzaniu.

Wskazówka:

Używać standardowy środek do samochodów na bazie glikolu przeciwdziałającego zamarzaniu. Przy użyciu stosować się do wskazówek producenta środka przeciwdziałającego zamarzaniu.

- Włączyć urządzenie na maks. 1 minutę, aby pompa i przewody zostały opróżnione z wody.

Transport

⚠ OSTROŻNIE

Niebezpieczeństwo zranienia i uszkodzenia! Zwrócić uwagę na ciężar urządzenia w czasie transportu.

- W celu transportu na dłuższych odcinkach urządzenie pociągnąć za sobą za uchwyt.
- W urządzeniach bez bębna do zwijania węża uchwyt do prowadzenia w celu przeniesienia skierować w dół. W celu przenoszenia urządzenie chwycić za uchwyty, a nie za uchwyt do prowadzenia.
- W trakcie transportu w pojazdach należy urządzenie zabezpieczyć przed poślizgiem i przechyleniem zgodnie z obowiązującymi przepisami.

Przechowywanie

⚠ OSTROŻNIE

Niebezpieczeństwo zranienia i uszkodzenia! Zwrócić uwagę na ciężar urządzenia przy jego przechowywaniu.

Urządzenie może być przechowywane jedynie w pomieszczeniach wewnętrznych.

Konserwacja i czyszczenie

⚠ NIEBEZPIECZEŃSTWO

Niebezpieczeństwo zranienia przez niezamierzone włączenie się urządzenia wzgl. przez porażenie prądem.

Przed przystąpieniem do wszelkich prac przy urządzeniu należy odłączyć przewód sieciowy od zasilania.

UWAGA

W celu zapewnienia odpowiedniej, bezpiecznej pracy, urządzenie i szczeliny wentylacyjne należy utrzymywać w czystości.

Wskazówka:

Zużyty olej może zostać poddany utylizacji jedynie przez przewidziane do tego miejsca zbiorcze. Prosimy o zdanie w tym miejscach zużytego oleju. Zanieczyszczanie środowiska zużyтым olejem jest karalne.

Przed każdą eksploatacją

- Sprawdzić przewód przyłączeniowy pod względem uszkodzeń (niebezpieczeństwo porażenia prądem), uszkodzony kabel przyłączeniowy należy niezwłocznie przekazać do wymiany przez serwis Würth masterservice/wykwalifikowanego elektryka.
- Sprawdzić wąż wysokociśnieniowy pod kątem uszkodzeń (niebezpieczeństwo pęknięcia). Uszkodzony wąż ciśnieniowy należy niezwłocznie wymienić.
- Sprawdzić szczelność urządzenia (pompy). Dopuszczalny wyciek wody spod pompy to 3 krople na minutę. W razie stwierdzenia większej nieszczelności należy skontaktować się z serwisem Würth masterservice.

Raz na tydzień

- Sprawdzić poziom oleju. W przypadku mlecznego oleju (woda w oleju) natychmiast skontaktować się z serwisem Würth masterservice.
- Oczyszczyć sitko na przyłączy wody.
- Oczyszczyć filtr na węży ssącym do środka czyszczącego.

Co 500 roboczogodzin, co najmniej raz w roku

- Zlecić konserwację urządzenia serwisowi Würth masterservice.
- Wymienić olej.

Wymiana oleju

Wskazówka:

Ilość i rodzaj oleju, patrz „Dane techniczne”.

- Wykręcić śrubę mocującą pokrywy urządzenia, zdjęć pokrywę.
- Zdjąć pokrywę zbiornika oleju.
- Przechylić urządzenie do przodu.
- Spuścić olej do zbiornika odbierającego.
- Nowy olej wlewać powoli; pęcherze powietrza powinny ujść.
- Zamontować pokrywę zbiornika oleju.
- Zamocować pokrywę urządzenia.

Usuwanie usterek

⚠ NIEBEZPIECZEŃSTWO

Niebezpieczeństwo zranienia przez niezamierzone włączenie się urządzenia wzgl. przez porażenie prądem.

- **Przed przystąpieniem do wszelkich prac przy urządzeniu należy odłączyć przewód sieciowy od zasilania.**
- **Elementy elektryczne mogą być kontrolowane i naprawiane tylko przez serwis Würth masterservice.**
- **W przypadku usterek, które nie zostały opisane w tym rozdziale, należy w razie wątpliwości oraz po uzyskaniu wyraźnej wskazówki poinformować serwis Würth.**

Urządzenie nie działa

- Sprawdzić kabel przyłączeniowy pod kątem uszkodzeń.
- Sprawdzić napięcie sieciowe.
- W przypadku awarii elektrycznej należy skontaktować się z serwisem Würth masterservice.

Urządzenie nie wytwarza ciśnienia

- Ustawić dyszę w położeniu „wysokie ciśnienie”.
- Oczyszczyć dyszę.
- Wymienić dyszę.
- Odpowietrzyć urządzenie (patrz „Uruchomienie”).
- Sprawdzić przepływ wody na dopływie (patrz Dane techniczne).
- Oczyszczyć sitko na przyłączy wody.
- Sprawdzić wszystkie przewody dopływowe do pompy.
- W razie potrzeby należy skontaktować się z serwisem Würth masterservice.

Nieszczelna pompa

Dopuszczalny wyciek wody spod pompy to 3 krople na minutę. W razie stwierdzenia większej nieszczelności należy skontaktować się z serwisem Würth masterservice.

- W razie stwierdzenia większej nieszczelności należy oddać urządzenie do sprawdzenia do serwisu Würth masterservice.

Pompa powoduje stukanie

- Sprawdzić szczelność przewody ssące do wody i środka czyszczącego.
- Zamknąć zawór dozujący środka czyszczącego w trybie pracy bez środka czyszczącego.
- Odpowietrzyć urządzenie (patrz „Uruchomienie”).
- W razie potrzeby należy skontaktować się z serwisem Würth masterservice.

Środek czyszczący nie jest zasasyany

- Ustawić dyszę w położeniu „CHEM”.
- Sprawdzić/oczyścić wąż ssący do środka czyszczącego z filtrem.
- Otworzyć lub sprawdzić/oczyścić zawór do-
zujący środek czyszczący.
- W razie potrzeby należy skontaktować się z
serwisem Würth masterservice.

Wyposażenie dodatkowe i części zamienne

- Stosować można wyłącznie akcesoria i części
zamiennie homologowane przez firmę Würth.
Oryginalne wyposażenie i oryginalne części
zamiennie gwarantują bezpieczną i bezuster-
kową pracę urządzenia.
- Jeżeli pomimo pieczętowania czynności pro-
dukcyjnych i kontrolnych elektronarzędzie
ulegnie uszkodzeniu, należy zlecić naprawę
przedstawicielowi serwisu Würth masterservi-
ce. Serwis Würth masterservice jest dostępny
w Niemczech pod bezpłatnym numerem tele-
fonu 0800-WMASTER (0800-9 62 78 37), a
w Austrii pod numerem telefonu 0800-20 30
13. W razie zapytań i zamówień części za-
miennych należy koniecznie podać numer ar-
tykułu podany na tabliczce znamionowej elek-
tronarzędzia.
- Aktualną listę części zamiennych dla niniejszej
myjki wysokociśnieniowej można pobrać z In-
ternetu ze strony
„<http://www.wuerth.com/partsmanager>” i
złożyć zamówienie w najbliższym przedstawi-
cielstwie firmy Würth.

Gwarancja

- Niniejsza myjka wysokociśnieniowa Würth
opatrzona jest gwarancją zgodną z krajowy-
mi postanowieniami prawnymi, która obowią-
zuje od daty zakupu (potwierdzenie za pomo-
cą rachunku lub dowodu dostawy). Powstałe
szkody usuwane są poprzez dostarczenie
części zamiennej lub naprawę.
- Szkody powstałe w wyniku zużycia, przecią-
żenia wzgl. niefachowej obsługi urządzenia,
nie są objęte gwarancją.
- Reklamacje mogą być uwzględnione jedynie
wtedy, gdy myjkę wysokociśnieniową dostar-
czono w stanie nierozłożonym na części do
przedstawiciela Würth, pracownika zewnętr-
znego lub serwisu Würth masterservice.

Utylizacja



Urządzenia elektryczne, wyposażenie i
opakowania należy poddać ponowne-
mu wykorzystaniu przyjaznemu dla śro-
dowiska naturalnego.

Nie wrzucać urządzeń elektrycznych do
śmieci!

Tylko dla krajów UE:



Zgodnie z dyrektywą europejską
2002/96/UE dotyczącą zużytych
urządzeń elektrycznych i elektronicz-
nych i odnośnym jej zastosowaniem w
prawie krajowym, urządzenia elektryczne, których
nie można już wykorzystać, należy zbierać od-
dzielnie i poddać utylizacji przyjaznej dla środo-
wiska.

Deklaracja zgodności UE

Niniejszym oświadczamy, że określone poniżej urządzenie odpowiada pod względem koncepcji, konstrukcji oraz wprowadzonej przez nas do handlu wersji obowiązującym zasadniczym wymogom dyrektyw UE dotyczącym bezpieczeństwa i zdrowia. Wszelkie nie uzgodnione z nami modyfikacje urządzenia powodują utratę ważności tego oświadczenia.



Produkt: Myjka wysokociśnieniowa
Typ: HDR 160 Compact
0701 161 X
Typ: HDR 185 Power
0701 162 X
Typ: HDR 185 Power Plus
0701 163 X
Typ: HDR 215 Premium
0701 164 X

Obowiązujące dyrektywy UE

2000/14/WE
2006/42/WE (+2009/127/WE)
2011/65/UE
2014/30/UE

Zastosowane normy zharmonizowane

EN 60335-1
EN 60335-2-79
EN 50581
EN 55014-1: 2006+A1: 2009+A2: 2011
EN 55014-2: 2015
EN 62233: 2008
EN 61000-3-2: 2014
HDR 160 Compact, HDR 215 Premium:
EN 61000-3-3: 2013
HDR 185 Power, HDR 185 Power Plus:
EN 61000-3-11: 2000

Zastosowana metoda oceny zgodności

2000/14/WE: Załącznik V

Poziom mocy akustycznej dB(A)

HDR 160 Compact
Zmierzony: 87
Gwarantowany: 89
HDR 185 Power, HDR 185 Power Plus
Zmierzony: 89
Gwarantowany: 91

HDR 215 Premium
Zmierzony: 85
Gwarantowany: 86

Dokumentacja techniczna:
Adolf Würth GmbH & Co. KG, Abt. PPT
74653 Künzelsau



Frank Wolpert
Prokurent - kierownik
działu zarządzania
produktami



dr inż. Siegfried Beichter
prokurent - kierownik
działu jakości

Künzelsau: 01.11.2016

Dane techniczne

		HDR 160 Compact	HDR 185 Power	HDR 185 Power Plus	HDR 215 Premium
Przyłącze sieciowe					
Napięcie	V	230			
Rodzaj prądu	Hz	1 ~ 50			
Pobór mocy	kW	2,3	2,7	3,2	
Zabezpieczenie (zwłoczne, char. C)	A	16			
Maksymalna dopuszczalna impedancja sieci	-	0.364 +j0.216	0.2679		0.302 +j0.189
Stopień ochrony	-	IPX5			
Przedłużacz 30 m	mm ²	2,5			
Przyłącze wody					
Temperatura doprowadzenia (maks.)	°C	60			
Ilość doprowadzenia (min.)	l/h (l/min)	600 (10)	700 (11,7)		720 (12)
Wysokość ssania z otwartego zbiornika (20°C)	m	0,5			
Ciśnienie dopływowe (maks.)	MPa (bar)	1 (10)			
Parametry robocze					
Ciśnienie robocze wody (z dyszą standardową)	MPa (bar)	13 (130)	15 (150)	15 (150)	17 (170)
Wielkość dyszy standardowej	-	031		032	028
Maks. ciśnienie robocze	MPa (bar)	16 (160)	18,5 (185)	18,5 (185)	21,5 (215)
Przepływ	l/h (l/min)	480 (8,0)	500 (8,3)	500 (8,3)	500 (8,3)
Zasysanie środka czyszczącego	l/h (l/min)	0...35 (0...0,6)			
Siła odrzutu pistoletu natryskowego (maks.)	N	21	25	25	21
Materiały eksploatacyjne					
Ilość oleju	l	0,38			0,35
Gatunek oleju	-	SAE 15W40			
Wymiary i ciężar					
Długość	mm	360			
Szerokość	mm	375		400	375
wysokość	mm	925			
Typowy ciężar roboczy	kg	26,1	28,9	30,8	29,6
Wartości określone zgodnie z EN 60335-2-79					
Drgania przenoszone przez kończyny górne					
Ręczny pistolet natryskowy	m/s ²	<2,5	2,7	2,7	<2,5
Lanca	m/s ²	<2,5	<2,5	<2,5	<2,5
Niepewność pomiaru K	m/s ²	1	1	1	1
Poziom ciśnienie akustycznego L _{PA}	dB(A)	74	75	75	72
Niepewność pomiaru K _{PA}	dB(A)	2	2	2	1
Poziom mocy akustycznej L _{WA} + Niepewność pomiaru K _{WA}	dB(A)	89	91	91	86

HU



A készülék első használata előtt olvassa el ezt az eredeti használati utasítást, ez alapján járjon el, és tartsa meg a későbbi használatra vagy a következő tulajdonos számára.

Tartalomjegyzék

Tartalomjegyzék	1
Készülék elemek	1
Biztonsági tanácsok	1
Rendeltetésszerű használat	2
Biztonsági berendezések	3
Üzembevétel előtt	3
Üzembevétel	3
Használat	4
Szállítás	6
Tárolás	6
Ápolás és tisztítás	6
Segítség üzemzavar esetén	7
Tartozékok és alkatrészek	7
Szavatosság	8
Hulladék elszállítás	8
EU konformitási nyilatkozat	8
Műszaki adatok	9

Készülék elemek

Kérjük, nyissa ki az előlapot

- 1 Szórófej tartó
- 2 Markolat
- 3 Magasnyomású csatlakozás
- 4 Nyomás-/mennyiség szabályozó (kivéve: HDR 160 Compact)
- 5 Vízcsatlakozás
- 6 Oljaszint kijelzés
- 7 Olajtartály
- 8 Készülék fedél
- 9 Készülékkapcsoló
- 10 Rögzítő csavar készülékfedél
- 11 Tömlőtartó
- 12 Kézi szórópisztoly tartója
- 13 Fúvóka
- 14 A szórófej jelzése
- 15 Sugárcső
- 16 Kézi szórópisztoly

- 17 Biztosítókar
- 18 Kézi szórópisztoly karja
- 19 Magasnyomású tömlő
- 20 Tolókengyel
- 21 Kábel tartó
- 22 Rögzítő csavar tolókengyel
- 23 Tisztítószer-szívócső szűrővel
- 24 Tisztítószer-adagoló szelep
- 25 Tartozékok rekesze
- 26 Tömlő dob
- 27 Hajtókar

Szín megjelölés

A működtető elemek pirossal vannak jelölve.

Biztonsági tanácsok

- Az első üzembevétel előtt mindenképpen olvassa el a magasnyomású tisztító mellékelt biztonsági utasításait!
- Vegye figyelembe az adott nemzeti törvényhozó folyadék sugárszóró berendezésekre vonatkozó előírásait.
- Vegye figyelembe az adott nemzeti törvényhozó balesetmegelőzésre vonatkozó előírásait. A folyadék sugárszóró berendezéseket rendszeresen ellenőrizni kell, és az ellenőrzés eredményét írásban rögzíteni kell.

Általános biztonsági előírások

Munkahelyi biztonság

Tartsa tisztán a munkaterületet és az legyen jól megvilágítva. Rendellen vagy rosszul megvilágított munkaterületek balesetet okozhatnak.

Személyi biztonság

- Legyen figyelmes, a munkát mindig odafigyeléssel végezze és legyen megfontolt az elektromos szerszámmal végzett munkák során. Ne használja az elektromos szerszámot, ha fáradt vagy drogok, alkohol, illetve gyógyszer hatása alatt áll. Az elektromos szerszám használata közben egy pillanatnyi figyelmetlenség is súlyos következményekkel járhat.

- Kerülje el a nem természetes testartást. Mindig biztonságos állásban dolgozzon és mindig tartsa meg az egyensúlyt. Ezáltal a váratlan helyzetekben jobban uralhatja az elektromos szerszámot.
- Hordjon megfelelő ruházatot. Ne viseljen laza, nem testhez álló ruházatot és ékszert. Ügyeljen rá, hogy a haja, ruházata és a munkavédelmi kesztyűje ne kerüljön az elektromos szerszám forgó részei közelébe. A szerszám forgó alkatrészei becsíphetik a laza ruházatot, az ékszereket vagy a hosszú haját.

Veszély fokozatok

⚠ VESZÉLY

Közvetlenül fenyegető veszélyre való figyelmeztetés, amely súlyos testi sérüléshez vagy halálhoz vezet.

⚠ FIGYELMEZTETÉS

Lehetséges veszélyes helyzetre való figyelmeztetés, amely súlyos testi sérüléshez vagy halálhoz vezethet.

⚠ VIGYÁZAT

Figyelmeztetés esetlegesen veszélyes helyzetre, amely könnyű sérüléshez vezethet.

FIGYELEM

Lehetséges veszélyes helyzetre való figyelmeztetés, amely anyagi kárhoz vezethet.

Szimbólumok a készüléken



A magasnyomású vízsugár nem rendeltetésszerű használat esetén veszélyes lehet. A vízsugarat soha ne irányítsa személyek, állatok, aktív elektromos szerelvények vagy maga a készülék felé.

Az érvényes előírások alapján a készüléket soha nem szabad rendszer-eltávolítástól nélkül az ivóvíz-hálózatban üzemeltetni. Használjon egy EN 12729 BA típusnak megfelelő rendszer-eltávolítót.



A víz, amely egy rendszer-eltávolításon átfolyt nem iható besorolású.

⚠ VIGYÁZAT

A rendszer-eltávolítót mindig a vízellátáshoz csatlakoztassa, soha ne közvetlenül a készülékhez!

Rendeltetésszerű használat

Ezt a magasnyomású tisztítót csak a következőkre szabad használni

- alacsony nyomású sugárral és tisztítószerral történő tisztításra (pl. gépek, járművek, építmények, szerszámok tisztítására).
- magasnyomású sugárral tisztítószert nélkül történő tisztításra (pl. homlokzatok, teraszok, kereti gépek tisztítására).

Makacs szennyeződés esetén különleges tartozékként ajánljuk a szennymarót.

A vízminőség követelményei:

FIGYELEM

Magasnyomású anyagként csak tiszta vizet szabad használni. Szennyeződések idő előtti kopáshoz vagy lerakódáshoz vezetnek a készülékben.

Ha újrahatszennyezett vizet használnak, akkor a következő határértékeket nem szabad átlépni.

pH-érték	6,5...9,5
elektromos vezetőképesség *	a friss víz vezetőképessége +1200 µS/cm
ülepíthető anyagok **	< 0,5 mg/l
leszűrhető anyagok ***	< 50 mg/l
Szénhidrogének	< 20 mg/l
Klorid	< 300 mg/l
Szulfát	< 240 mg/l
kalcium	< 200 mg/l
Összkeménység	< 28 °dH < 50 °TH < 500 ppm (mg CaCO ₃ /l)
Vas	< 0,5 mg/l

Mangán	< 0,05 mg/l
Réz	< 2 mg/l
Aktív klór	< 0,3 mg/l
kellemetlen szagoktól mentes	
* Maximum összesen 2000 µS/cm	
** próbatérfogat 1 l, ülepítési idő 30 perc	
*** abrazív anyagok nélkül	

Biztonsági berendezések

A biztonsági berendezések a felhasználó védelmét szolgálják és nem szabad őket hatályon kívül helyezni vagy működésükben megkerülni.

Túlfolyó szelep

(kivéve: HDR 160 Compact)

A vízmennyiség nyomás-/mennyiség szabályozóval történő csökkenésénél kinyílik a túlfolyószelep és a víz egy része visszafolyik a szivattyú szívó oldalához.

Nyomás kapcsoló

Ha a kézi szórópisztoly karját elengedi, akkor a nyomáskapcsoló a szivattyút lekapcsolja, a magasnyomású sugár leáll. Ha a kart meghúzza, a szivattyú ismét bekapcsol.

A túlfolyószelep és a nyomáskapcsoló gyárilag van beállítva és leplombálva. A beállításokat csak a Würth masterservice végezheti el.

Üzembevétel előtt

Kicsomagolás

- A csomagolás tartalmát kicsomagoláskor ellenőrizni kell.
- Szállítási sérülések esetében haladéktalanul értesítse az illetékes Würth területi képviselőt vagy az illetékes Würth telephely munkatársait.

Ellenőrizze a olajsintet

- Az olajsint kijelzőt álló készüléknél olvassa le. Az olajsintnek az olajtartály két jelölése között kell lenni.

Olajtartály szellőzésének aktiválása

- Csavarja ki a készülékfedél rögzítő csavarját, vegye le a készülék fedelét.
- Vágja le az olajtartály fedelének hegyét.
- Rögzítse a készülék fedelét.

Tartozékok felszerelése

- A szórófejet szerelje a sugárcsőre (jelzések az állítógyűrűn fent).
- Kösse össze a kézi szórópisztolyt a sugárcsővel.

Tömlődob nélküli készülékek esetén:

- A tolokengyelt ütközésig felhúzni.
- A tolokengyelt a mellékelt csavarokkal és számmal rögzítse.
- Kösse össze a magasnyomású tömlőt a kézi szórópisztollyal és a magasnyomású csatlakozóval, majd húzza meg kézzel.

Tömlődobbal rendelkező készülékek esetén:

- Dugja be a hajtókart a tömlődob-tengelybe és kattintsa be.
- A magasnyomású tömlőt a feltekerés előtt nyújtva fektesse le.
- A magasnyomású tömlőt a hajtókar forgatásával egyenes rétegekben tekerje fel a tömlődobra. Úgy válassza meg a feltekerési irányt, hogy a magasnyomású tömlő ne törjön meg.
- Kösse össze a magasnyomású tömlőt és a kézi szórópisztolyt, majd húzza meg kézzel.

Üzembevétel

Elektromos csatlakozás

⚠ VESZÉLY

Áramütés veszélye.

- **A készüléket feltétlenül dugós kapcsolóval kell az áramhálózatra kapcsolni. Nem elválasztható összeköttetés az áramhálózattal tilos. A dugós kapcsoló a hálózati leválasztásra szolgál.**

- **A készüléket csak váltóáramra kösse be.**
- **A megengedett maximális hálózati impedenciát az elektromos csatlakozási pontnál (lásd Műszaki adatok) nem szabad túllépni. Amennyiben valami nem világos a csatlakozási pontnál lévő hálózati impedanciával kapcsolatban, akkor kérem, lépjen kapcsolatba az energiaellátó vállalattal.**
- **Az alkalmazott hosszabbító vezeték dugaszának és csatlakozóhévelyének vízhatlannak kell lennie.**
- **Megfelelő átmérőjű hosszabbító kábelt használjon (lásd „Műszaki adatok”) és teljesen tekerje le a tömlődobról.**

A csatlakozási értékeket lásd a típus táblán/Műszaki adatoknál.

- ➔ Tekerje le a hálózati kábelt és fektesse le a padlóra.
- ➔ Csatlakoztassa a hálózati csatlakozót egy aljzatba.

Víz csatlakozás

Csatlakozás a vízvezetékhez

⚠ FIGYELMEZTETÉS

Vegye figyelembe víz-szolgáltató vállalat előírásait.

Az érvényes előírások alapján a készüléket soha nem szabad rendszer-elválasztó nélkül az ivóvíz-hálózatban üzemeltetni. Használjon egy EN 12729 BA típusnak megfelelő rendszer-elválasztót. A víz, amely egy rendszer-elválasztón átfolyt nem iható besorolású.

⚠ VIGYÁZAT

A rendszer-elválasztót mindig a vízellátáshoz csatlakoztassa, soha ne közvetlenül a készülékhez!

A csatlakozási értékeket lásd a Műszaki adatoknál.



- ➔ Az összekötő tömlőt (legalább 7,5 m, legalább 3/4" átmérő) a készülék vízcsatlakozásába és a vízvezetékbe (például vízcsap) kösse be.

Megjegyzés:

Az összekötő tömlő nem része a szállítási tételnek.

- ➔ Nyissa ki a vízvezetékét.

Víz kiszívása nyitott tartályokból

- ➔ Szívócsövet a szűrővel együtt (cikkszám: 0707 161 999) csavarja rá a vízcsatlakozásra.
- ➔ Készülék szellőztetése:
Csavarja le a szórófejet.
A készüléket addig hagyja menni, amíg a víz buborékmentesen jön ki.
Esetleg hagyja 10 másodpercig jární a készüléket – kapcsolja ki. Az eljárást többször ismételje meg.
- ➔ Kapcsolja ki a készüléket és csavarja vissza a szórófejet.

Használat

⚠ VESZÉLY

Robbanásveszély!

Ne permetezzen ki éghető folyadékokat. A készülék veszélyes területen történő használata esetén (pl. töltőállomás) figyelembe kell venni a megfelelő biztonsági előírásokat.

Sérülésveszély! Munka közben a kézi szórópisztolyt és a sugárcsövet mindkét kézzel tartsa.

⚠ VIGYÁZAT

A motorokat csak megfelelő olajleválasztóval ellátott helyen tisztítsa (környezetvédelem).

Nagynyomású üzem

Megjegyzés:



A készülék nyomáskapcsolóval van ellátva. A motor csak akkor indul be, ha a kézi szórópisztoly nyitva van.

- ➔ A magasnyomású csövet egészen tekerje le a tömlődobról.

- ➔ Állítsa a készülékkapcsolót „I”-re.
- ➔ Oldja ki a kézi szórópisztolyt és húzza meg a pisztoly karját.
- ➔ A munkanyomást és a vízmennyiséget a nyomás-/mennyiség szabályozó elfordításával (fokozat nélküli) állítsa be (+/-).
(A HDR 160 Compact esetén nincs nyomás-/mennyiség szabályozó).

Sugárfajta kiválasztása

- ➔ Zárja le a kézi szórópisztolyt.
- ➔ Fordítsa el a szórófej házát, amíg a kívánt szimbólum megegyezik a jelöléssel:

CHEM 	Alacsony nyomású lapos sugár (CHEM) tisztítószeres üzemnél vagy alacsony nyomás melletti tisztításnál
	Magasnyomású lapos sugár (25°) nagy kiterjedésű szennyeződéseknel

Használat tisztítószerral

⚠ FIGYELMEZTETÉS

A nem megfelelő tisztítószer a készülék és a tisztítandó tárgy sérüléseit okozhatja. Csak olyan tisztítószert használjon, amelyet a Würth jóváhagyott. Vegye figyelembe a tisztítószerekhez mellékelt adagolási javaslatokat és tanácsokat. A környezet védelme érdekében takarékosan bányon a tisztítószerekkel Vegye figyelembe a tisztítószerekre vonatkozó biztonsági előírásokat.

A Würth tisztítószerek zavartalan munkát biztosítanak. Kérjen tanácsot vagy rendelje meg katalógusunkat vagy tisztítószer információs lapjainkat.

- ➔ Húzza ki a tisztítószer szívócsövet.
- ➔ A tisztítószer szívócsövet lógassa be egy tisztítószert tartalmazó tartályba.
- ➔ Állítsa a szórófejet „CHEM”-re.
- ➔ Állítsa be a tisztítószer adagoló szelepet a kívánt töménységre.

Javasolt tisztítási módszer

- ➔ Takarékosan permetezze fel a tisztítószert a száraz felületre és hagyja hatni (ne hagyja megszáradni).
- ➔ A feloldott szennyeződést a magasnyomású sugárral mossa le.
- ➔ Üzem után a szűrőt mártsa tiszta vízbe. Az adagoló szelepet fordítsa a legmagasabb tisztítószer koncentrációra. Indítsa el a készüléket és egy percig öblítse át.

A használat megszakítása

- ➔ Engedje el a kézi szórópisztoly karját, a készülék kikapcsol.
- ➔ Húzza meg ismét a kézi szórópisztoly karját, a készülék újra bekapcsol.

A készülék kikapcsolása

- ➔ Állítsa „0”-ra a készülékkapcsolót.
- ➔ Húzza ki a hálózati csatlakozót az aljzatból.
- ➔ Zárja el a víztápláló-vezetékét.
- ➔ Nyomja meg a kézi szórópisztolyt, amíg a készülék nyomás mentes lesz.
- ➔ Működtesse a kézi szórópisztoly biztonsági karját, hogy a pisztoly karját véletlenszerű kioldás ellen biztosítsa.

A készülék tárolása

- ➔ Helyezze be a kézi szórópisztolyt a tartóba.
- ➔ Tekerje fel a magasnyomású tömlőt és akassza a tömlőtartó fölé.
vagy
A magasnyomású tömlőt tekerje fel a tömlődobra. Tolja be a hajtókar fogantyúját, a tömlődob biztosításához.
- ➔ A csatlakozókábelt tekerje fel a kábeltartóra.
- ➔ A dugós kapcsolót felszerelt clip-pel rögzítse.

Fagyás elleni védelem

FIGYELEM

A fagy tönkretesz a készüléket, ha előtte nem ürítette le a vizet.

A készüléket fagytól védett helyiségben tárolja.

Ha fagymentes tárolás nem lehetséges:

- Víz leeresztése.
- Szivattyúzza át a készüléken a kereskedelem-ben szokványos fagyállószeret.

Megjegyzés:

Használjon kereskedelmi forgalomban autókhoz kapható glikol alapú fagyállószeret. Vegye figyelembe a fagyállószer gyártójának az alkalmazásra vonatkozó előírásait.

- A készüléket max. 1 percre hagyja menni, amíg a szivattyú és a vezetékek kiürülnek.

Szállítás

⚠ VIGYÁZAT

Sérülés- és rongálódásveszély! Szállítás esetén vegye figyelembe a készülék súlyát.

- Hosszabb távú szállítás esetén a készüléket a fogantyúnál fogva húzza maga után.
- Tömlődob nélküli készülékeknél a tolokengyelt hordáskor lefelé állítsa. A készüléket felemelés-kor a fogantyúnál fogja, ne a tolokengyelnél.
- Járművel történő szállítás esetén a készüléket az adott irányelveknek megfelelően kell csúszás és borulás ellen biztosítani.

Tárolás

⚠ VIGYÁZAT

Sérülés- és rongálódásveszély! Tárolás esetén vegye figyelembe a készülék súlyát.

Ezt a készüléket csak beltéri helyiségben szabad tárolni.

Ápolás és tisztítás

⚠ VESZÉLY

Sérülésveszély véletlenül beinduló készülék és áramütés által.

A készüléken történő bármiféle munka előtt kapcsolja ki a készüléket és húzza ki a hálózati csatlakozót.

FIGYELEM

A készüléket és a szellőzőnyílást tisztán kell tartani, hogy jól és biztonságosan lehessen dolgozni.

Megjegyzés:

A fáradt olajat csak az erre kijelölt gyűjtőhelyen szabad elhelyezni. Kérjük, ott adja le a keletkező fáradt olajat. A környezetet fáradt olajjal történő szennyezése büntetendő.

Minden üzem előtt

- Ellenőrizze a csatlakozókábelt károsodásra (veszély áramütés által), a sérült csatlakozókábelt azonnal cseréltesse ki a Würth masterservice vállalattal/elektromos szakemberrel.
- Ellenőrizze a magasnyomású tömlőt esetleges sérülésekre (pukkadásveszély).
A sérült magasnyomású tömlőt azonnal cserélje ki.
- Ellenőrizze a készüléket (szivattyú) vízzáróságra.
3 csepp/perc a megengedett és ennyi távozhathat a készülék alsó oldalából. Ha a tömítetlenség ennél nagyobb, akkor vegye fel a kapcsolatot a Würth masterservice vállalattal.

Hetente

- Ellenőrzése az olajsintet. Tejes olaj esetén (víz van az olajban) azonnal vegye fel a kapcsolatot a Würth masterservice vállalattal.
- Tisztítsa ki a vízcsatlakozás szűrőjét.
- Tisztítsa ki a tisztítószer-szívócső szűrőjét.

500 üzemóránként, legalább évente

- A készülék karbantartását a Würth masterservice-zel végeztesse el.
- Cserélje az olajat.

Olajcsere

Megjegyzés:

Az olaj mennyiségét és fajtáját lásd a „Műszaki adatok”-nál.

- Csavarja ki a készülékfedél rögzítő csavarját, vegye le a készülék fedelét.
- Vegye le az olajtartály fedelét.
- Döntse előre a készüléket.
- Engedje le az olajat a felfogóedénybe.
- Az új olajat lassan töltse be; a légbuborékoknak el kell illanni.

- Tegye vissza az olajtartály fedelét.
- Rögzítse a készülék fedelét.

Segítség üzemzavar esetén

⚠ VESZÉLY

Sérülésveszély véletlenül beinduló készülék és áramütés által.

- **A készüléken történő bármiféle munka előtt kapcsolja ki a készüléket és húzza ki a hálózati csatlakozót.**
- **Az elektromos alkatrészeket csak a Würth masterservice vállalattal ellenőriztesse és javíttassa.**
- **Üzemzavarok esetén, melyek jelen fejezetben nem szerepelnek, kérdéses esetben és kifejezett utasítás esetén egye fel a kapcsolatot a Würth masterservice vállalattal.**

A készülék nem megy

- A csatlakozókábelt ellenőrizze károsodásokra.
- Ellenőrizze a hálózati feszültséget.
- Elektromos meghibásodás esetén vegye fel a kapcsolatot a Würth masterservice vállalattal.

A készülék nem termel nyomást

- Állítsa a szórófejet „Magasnyomás”-ra.
- Tisztítsa ki a szórófejet.
- Cserélje ki a szórófejet.
- Légtelenítse a készüléket (lásd „Üzembevétele”).
- Ellenőrizze a víz hozzáfolyó mennyiségét (lásd Műszaki adatok).
- Tisztítsa ki a vízcsonkakozás szűrőjét.
- Ellenőrizze a szivattyú minden táplálóvezetékét.
- Szükség esetén vegye fel a kapcsolatot a Würth masterservice-zel.

A szivattyú szívárog

3 csepp/perc a megengedett és ennyi távozhat a készülék alsó oldalából. Ha a tömitelenség ennél nagyobb, akkor vegye fel a kapcsolatot a Würth masterservice vállalattal.

- A készülék erős szivárgása esetén ellenőriztesse azt a Würth masterservice vállalattal.

A szivattyú kopog

- Ellenőrizze a víz- és tisztítószer szivóvezetékeinek szivárgását.
- Tisztítószer nélküli üzem esetén zárja le tisztítószert adagoló szelepet.
- Légtelenítse a készüléket (lásd „Üzembevétele”).
- Szükség esetén vegye fel a kapcsolatot a Würth masterservice-zel.

Nem szívja fel a tisztítószer

- Állítsa a szórófejet „CHEM”-re.
- Ellenőrizze/tisztítsa ki a szűrős tisztítószer-szivócsövet.
- Nyissa ki vagy ellenőrizze/tisztítsa ki a tisztítószert adagoló szelepet.
- Szükség esetén vegye fel a kapcsolatot a Würth masterservice-zel.

Tartozékok és alkatrészek

- Csak olyan tartozékokat és alkatrészeket szabad használni, amelyeket a Würth jóváhagyott. Az eredeti tartozékok és az eredeti alkatrészek biztosítják azt, hogy a készüléket biztonságosan és zavartalanul lehessen üzemeltetni.
- Amennyiben az elektromos szerszám a gondos gyártási- és ellenőrzési eljárás ellenére mégis elromlik, akkor a javítást egy Würth masterservice vállalattal kell elvégeztetni. Németországban a Würth masterservice ingyenesen hívható a 0800-WMASTER (0800-9 62 78 37) telefonszámon, Ausztriában pedig a 0800-20 30 13 számon. Minden kérdés és pótalkatrész-megrendelés esetén mindenképpen adja meg az elektromos szerszám típus tábláján szereplő cikkszámot.
- A magasnyomású mosó eredeti alkatrész listáját az Interneten a következő címen lehet leírni: „<http://www.wuerth.com/partsmanager>” vagy a legközelebbi Würth telephelyen lehet elkérni.

Szavatosság

- A Würth magasnyomású mosóra a törvényes/az adott országnak megfelelő előírások alapján nyújtunk szavatosságot a vásárlás dátumától (igazolás számla vagy szállítólevél alapján). A fellépő károkat pótszállítmánnyal vagy javítással hárítjuk el.
- Az olyan károk, amelyek a természetes kopásra, túlterhelésre vagy nem rendeltetésszerű kezelésre vezethetők vissza ki vannak zárva a szavatosság alól.
- Reklamációt csak olyan esetben tudunk elfogadni, ha a magasnyomású mosót egészben, szétszedés nélkül egy Würth telephelynek, egy Würth területi képviselőnek vagy egy Würth masterservice vállalatnak adják át.

Hulladék elszállítás



Az elektromos készülékeket, a tartozékokat és a csomagolást környezetbarát újrahasznosító helyre kell elvinni.

Soha ne dobjon elektromos készülékeket a házi szeméttel!

Csak EU országokban:



A 2002/96/EG sz. elektromos és elektronikus használt készülékekről szóló európai irányelv alapján és az Ön országában érvényes nemzeti törvény értelmében a már nem használható

elektromos készülékeket külön kell gyűjteni, és környezetbarát újrahasznosító helyre kell vinni.

EU konformitási nyilatkozat



Ezennel nyilatkozunk, hogy a következőkben megnevezett gépek tervezésük és felépítésük alapján, valamint az általunk

forgalomba hozott kivitelben az EU-irányelvek vonatkozó alapvető biztonsági- és egészségi követelményeinek megfelelnek. Általunk nem jóváhagyott változtatás esetén ez a nyilatkozat érvényét veszti.

Termék: Nagynyomású tisztító

Típus: HDR 160 Compact

0701 161 X

Típus: HDR 185 Power

0701 162 X

Típus: HDR 185 Power Plus
0701 163 X

Típus: HDR 215 Premium
0701 164 X

Vonatkozó európai közösségi irányelvek:

2000/14/EK

2006/42/EK (+2009/127/EK)

2011/65/EU

2014/30/EU

Alkalmazott harmonizált szabványok:

EN 60335-1

EN 60335-2-79

EN 50581

EN 55014-1: 2006+A1: 2009+A2: 2011

EN 55014-2: 2015

EN 62233: 2008

EN 61000-3-2: 2014

HDR 160 Compact, HDR 215 Premium:

EN 61000-3-3: 2013

HDR 185 Power, HDR 185 Power Plus:

EN 61000-3-11: 2000

Követett megfelelés megállapítási eljárás:

2000/14/EK: V. függelék

Hangteljesítményszint dB(A)

HDR 160 Compact

Mért: 87

Garantált: 89

HDR 185 Power, HDR 185 Power Plus

Mért: 89

Garantált: 91

HDR 215 Premium

Mért: 85

Garantált: 86

Műszaki dokumentumok a következőkénél:

Adolf Würth GmbH & Co. KG, Abt. PPT

74653 Künzelsau

Frank Wolpert

Cégvezető - Termék-
menedzsmment vezető

Dr.-Ing. Siegfried Beichter

Cégvezető - minőségügyi
vezető

Künzelsau: 2016. 11. 01.

Műszaki adatok

Típus	HDR 160 Compact	HDR 185 Power	HDR 185 Power Plus	HDR 215 Premi- um	
Hálózati csatlakozókábel					
Feszültség	V	230			
Áramfajta	Hz	1 ~ 50			
Csatlakozási teljesítmény	kW	2,3	2,7	3,2	
Biztosíték (lomha, Char. C)	A	16			
Maximális megengedett hálózati impedancia	-	0.364 +j0.216	0.2679	0.302 +j0.189	
Védelmi fokozat	-	IPX5			
Hosszabbító kábel 30 m	mm ²	2,5			
Vízcsatlakozás					
Hozzáfolyási hőmérséklet (max.)	°C	60			
Hozzáfolyási mennyiség (min.)	l/h (l/min)	600 (10)	700 (11,7)	720 (12)	
Szívásmagasság nyitott tartályból (20 °C)	m	0,5			
Hozzáfolyási nyomás (max.)	MPa (bar)	1 (10)			
Teljesítményre vonatkozó adatok					
Víz munkanyomása (standard szórófejjel)	MPa (bar)	13 (130)	15 (150)	15 (150)	17 (170)
A standard fúvóka fúvókamérete	-	031		032	028
Max. üzemi túlnyomás	MPa (bar)	16 (160)	18,5 (185)	18,5 (185)	21,5 (215)
Szállított mennyiség	l/h (l/min)	480 (8,0)	500 (8,3)	500 (8,3)	500 (8,3)
Tisztítószer felszívás	l/h (l/min)	0...35 (0...0,6)			
A kézi szórópisztoly visszalökőereje (max.)	N	21	25	25	21
Üzemanyagok					
Olaj mennyiség	l	0,38		0,35	
Olaj fajta	-	SAE 15W40			
Méretetek és súly					
Hossz	mm	360			
Szélesség	mm	375	400	375	
magasság	mm	925			
Tipikus üzemi súly	kg	26,1	28,9	30,8	29,6
Az EN 60335-2-79 szerint megállapított értékek					
Kéz-kar vibrációs kibocsátási érték					
Kézi szórópisztoly	m/s ²	<2,5	2,7	2,7	<2,5
Sugárcső	m/s ²	<2,5	<2,5	<2,5	<2,5
Bizonytalanság K	m/s ²	1	1	1	1
Hangnyomás szint L _{PA}	dB(A)	74	75	75	72
Bizonytalanság K _{PA}	dB(A)	2	2	2	1
Hangnyomás szint L _{WA} + bizonytalanság K _{WA}	dB(A)	89	91	91	86

CZ



Před prvním použitím svého zařízení si přečtěte tento originální provozní návod, řiďte se jím a uložte jej pro pozdější použití nebo pro dalšího majitele.

Obsah

Prvky přístroje	1
Bezpečnostní pokyny	1
Používání v souladu s určením.	2
Bezpečnostní zařízení	3
Před uvedením do provozu	3
Uvedení do provozu	3
Obsluha	4
Přeprava	5
Ukládání	6
Údržba a čištění	6
Pomoc při poruchách	6
Příslušenství a náhradní díly	7
Záruka	7
Likvidace	8
EU prohlášení o shodě	8
Technické údaje	9

Prvky přístroje

Rozložte prosím počáteční stránku s obrázky

- 1 Uložení trysky
- 2 Rukojeť
- 3 Přípojka vysokého tlaku
- 4 Regulace tlaku/množství (ne u HDR 160 Compact)
- 5 Přívod vody
- 6 Kontrola stavu oleje
- 7 Olejová nádržka
- 8 Kryt přístroje
- 9 Spínač přístroje
- 10 Upevňovací šroub krytu přístroje
- 11 Uložení hadice
- 12 Držák ruční stříkací pistole
- 13 Tryska
- 14 Označení trysky
- 15 Proudová trubice
- 16 Ruční stříkací pistole
- 17 Bezpečnostní páka

- 18 Páčka ruční stříkací pistole
- 19 Vysokotlaká hadice
- 20 Posuvné rameno
- 21 Držák kabelu
- 22 Upevňovací šroub posuvného ramene
- 23 Sací hadice na čisticí prostředek s filtrem
- 24 Ventil na dávkování čisticích prostředků
- 25 Příhrádka pro příslušenství
- 26 buben na hadici
- 27 Klika

Barevné označení

Funkční prvky jsou označeny červeně.

Bezpečnostní pokyny

- Před prvním uvedením do provozu si bezpodmínečně přečtěte přiložené bezpečnostní pokyny pro vysokotlaký čistič!
- Dodržujte aktuálně platné místní právní předpisy pro proudové kapalinové čerpadlo.
- Dodržujte aktuálně platné místní právní předpisy pro prevenci nehodovosti. Proudová kapalinová čerpadla je třeba pravidelně testovat a výsledky testů zaznamenávat písemně.

Všeobecné bezpečnostní pokyny

Bezpečnost práce

Udržujte svou pracovní oblast čistou a dobře osvětlenou. Nepořádek nebo neosvětlená pracovní oblast mohou způsobit nehody.

Bezpečnost osob

- Buďte opatrní, provádějte veškeré činnosti pozorně a přistupujte s rozmyslem k práci s elektrickými přístroji. Nepoužívejte elektrické přístroje, pokud jste unavení nebo pod vlivem omamných látek, alkoholu nebo léků. Pouhá chvíle nepozornosti při používání elektrických přístrojů může způsobit vážné zranění.
- Vyhněte se nepřírozenému držení těla. Dbejte na stabilitu a udržujte vždy rovnováhu. Tak budete moci elektrický přístroj v nečekaných situacích lépe ovládat.

- Noste vhodné oděvy. Nenoste rozevláté oblečení a šperky. Zabraňte kontaktu vlasů, oděvů a rukavic s pohyblivými součástmi. Volně splývající oblečení, šperky nebo dlouhé vlasy mohou být pohyblivými součástmi zachyceny.

Stupně nebezpečí

⚠ NEBEZPEČÍ

Upozornění na bezprostředně hrozící nebezpečí, které vede k těžkým fyzickým zraněním nebo k usmrcení.

⚠ VAROVÁNÍ

Upozornění na potenciálně nebezpečnou situaci, která by mohla vést k těžkým fyzickým zraněním nebo usmrcení.

⚠ UPOZORNĚNÍ

Upozornění na případnou nebezpečnou situaci, která může vést k lehkým fyzickým zraněním.

POZOR

Upozornění na potenciálně nebezpečnou situaci, která může mít za následek poškození majetku.

Symbole na zařízení



Vysokotlaké vodní paprsky mohou být při neodborném používání nebezpečné. Vysokotlakým vodním paprskem se nesmí mířit na osoby, elektrickou výstroj pod napětím, ani na zařízení samotné.

Podle platných předpisů se nesmí přístroj nikdy provozovat na vodovodním řadu bez systémového odpojovače. Je třeba použít vhodný systémový odpojovač vyhovující normě EN 12729, typ BA. Voda, která protékla systémovým odpojovačem, je hodnocena jako nikoliv pitná.

⚠ UPOZORNĚNÍ

Systémový odpojovač připojujte vždy k přívodu vody, nikoli k přístroji!



Používání v souladu s určením

Používejte výhradně toto vysokotlaké čisticí zařízení

- k čištění nízkotlakým vodním paprskem s použitím čisticích prostředků (např. čištění strojů, vozidel, stavebních strojů, nástrojů),
- k čištění vysokotlakým vodním paprskem bez použití čisticích prostředků (např. čištění fasád, teras, zahradní nářadí).

Na vytrvalou špínu doporučujeme frézu na nečistoty jako zvláštní příslušenství.

Požadavky na kvalitu vody:

POZOR

Jako vysokotlaké médium se smí používat pouze čistá voda. Znečištění vedou k předčasnému opotřebení nebo usazením v zařízení.

V případě použití recyklované vody, nesmí být překročeny následující mezní hodnoty.

hodnota pH	6,5...9,5
elektrická vodivost *	vodivost čisté vody +1200 µS/cm
usaditelné látky **	< 0,5 mg/l
filtrovatelné látky ***	< 50 mg/l
uhlovodíky	< 20 mg/l
chlorid	< 300 mg/l
sírany	< 240 mg/l
Vápník	< 200 mg/l
celková tvrdost	< 28 °dH < 50 °TH < 500 ppm (mg CaCO ₃ /l)
železo	< 0,5 mg/l
mangan	< 0,05 mg/l
měď	< 2 mg/l
aktivní chlór	< 0,3 mg/l
bez nepříjemného zápachu	
* Maximum celkem 2000 µS/cm	
** Objem vzorku 1 l, doba usazování 30 min	
*** žádné abrazivní látky	

Bezpečnostní zařízení

Bezpečnostní prvky slouží k ochraně uživatele a nesmí být uvedeny mimo provoz nebo obcházena jejich funkce.

Přepouštěcí ventil

(neplatí u HDR 160 Compact)

Při snížení množství vody regulací tlaku/množství se otevře nadproudový ventil a část vody se vrátí do sací části čerpadla.

Presostat

Uvolněním páčky na ruční stříkací pistolí vypne tlakový spínač čerpadlo a vysokotlaký vodní paprsek se přeruší. Přitazením páčky se čerpadlo opět zapne. Přepouštěcí ventil a tlakový spínač jsou nastaveny a zaplombovány od výrobce. Nastavení smí provádět pouze služba Würth masterservice.

Před uvedením do provozu

Vybalení

- Obsah balení zkontrolujte při vybalení.
- Škody vzniklé přepravě ihned hlasejte příslušnému terénnímu pracovníkovi společnosti Würth nebo pracovníkům pobočky společnosti Würth.

Kontrola množství oleje

- Hladinu oleje odečítejte na ukazateli, když zařízení stojí. Hladina oleje musí ležet mezi oběma značkami na olejové nádrži.

Zapojte odvodušňování olejové nádržky

- Odšroubujte upevňovací šroub krytu přístroje, kryt přístroje sejměte.
- Odřízněte špičku víka olejové nádržky.
- Upevněte kryt zařízení.

Montáž příslušenství

- Trysku namontujte na stříkací trubku (značky jsou na stavěcím kroužku nahoře).
- Spojte stříkací trubku s ruční stříkací pistolí.

U zařízení bez hadicového bubnu:

- Vytáhněte posuvné rameno nahoru až na doraz.
- Posuvné rameno přišroubujte šrouby a nástrojem, které jsou k němu přiloženy.
- Spojte vysokotlakou hadici s ruční stříkací pistolí a přípojkou vysokého tlaku na přístroji a utáhněte ji rukou.

U zařízení s hadicovým bubnem:

- Kliku zasuňte do hřídele hadicového bubnu a zajistěte.
- Před namotáním vysokotlakou hadicí narovnejte.
- Vysokotlakou hadicí naviňte otáčením páky v rovnoměrných vrstvách na hadicový buben. Směr otáčení zvolte tak, aby vysokotlaká hadice nebyla nikde zalomena.
- Spojte vysokotlakou hadici s ruční stříkací pistolí a utáhněte ji rukou.

Uvedení do provozu

Elektrické připojení

⚠ NEBEZPEČÍ

Nebezpečí úrazu elektrickým proudem.

- **Zařízení musí být nutně připojováno k elektrické síti prostřednictvím zástrčky. Nerozbitelné připojení k síťovému proudu je zakázáno. Zástrčka slouží k oddělení od sítě.**
- **Zařízení zapojte pouze na střídavý proud.**
- **Maximální přípustná impedance sítě v bodě připojení elektriny (viz Technická data) nesmí být překročena. Nebudete-li jisti impedancí sítě ve Vašem bodě připojení, kontaktujte prosím Vašeho dodavatele elektriny.**
- **Zástrčka a spojení používaného prodlužovacího vedení musí být vodotěsné.**
- **Použijte prodlužovací kabel s dostatečným průřezem (viz „technická data“) a odviňte jej z kabelového bubnu celý.**

Hodnoty připojení viz typový štítek, resp. Technické údaje.

- Odviňte síťový kabel a uložte jej na podlahu.
- Zapojte síťovou zástrčku do zásuvky.

Přívod vody

Připojka k rozvodu vody

⚠ VAROVÁNÍ

Dbejte na předpisy příslušné místní organizace zajišťující zásobování vodou.

Podle platných předpisů se nesmí přístroj nikdy provozovat na vodovodním řadu bez systémového odpojovače. Je třeba použít vhodný systémový odpojovač vyhovující normě EN 12729, typ BA. Voda, která protékla systémovým odpojovačem, je hodnocena jako nikoliv pitná.



⚠ UPOZORNĚNÍ

Systémový odpojovač připojujte vždy k přívodu vody, nikoli k přístroji!

Hodnoty připojky viz Technické údaje.

- Připojte přívodní hadici (min. délka 7,5 m, min. průměr 3/4") k vodní přípojce zařízení a k přívodu vody (například vodovodnímu kohoutu).

Upozornění:

Přívodní hadice není součástí dodávky.

- Otevřete přívod vody.

Nasávání vody z otevřené nádrže

- Na vodní přípojku našroubujte sací hadici s filtrem (obj. č. 0707 161 999).
- Přístroj odvzdušněte:
Odšroubujte trysku.
Zařízení nechte běžet tak dlouho, dokud voda nevytéká bez bublin.
Případně nechte zařízení běžet 10 vteřin - vypněte. Postup opakujte víckrát.
- Přístroj vypněte a znovu našroubujte trysku.

Obsluha

⚠ NEBEZPEČÍ

Nebezpečí výbuchu!

K postřítku nepoužívejte hořlavé tekutiny. Používáte-li přístroj v nebezpečných prostorech (např. čerpací stanice), je nezbytné dodržovat příslušné bezpečnostní předpisy.

Nebezpečí úrazu! Při práci držte ruční stříkací pistolí a pracovní nástavec oběma rukama.

⚠ UPOZORNĚNÍ

Motory čistěte jen na místech vybavených odpovídajícím odlučovačem oleje (ochrana životního prostředí).

Provoz s vysokým tlakem

Upozornění:

Zařízení je vybaveno tlakovým spínačem. Motor běží jen tehdy, když je ruční stříkací pistole otevřená.

- Vysokotlakou hadici odviňte z hadicového bubnu zcela.
- Hlavní spínač nastavte na „I“.
- Ruční stříkací pistolí odjistěte a přitáhněte páčku pistole.
- Nastavte pracovní tlak a průtok vody otáčením (spojitým) regulátoru tlaku a průtoku (+/-). (Regulace tlaku/množství neprobíhá u HDR 160 Compact)

Volba typu paprsku

- Zavřete ruční stříkací pistolí.
- Otáčejte pouzdem trysky, dokud požadovaný symbol nesouhlasí s označením:

CHEM		<p>Nízkotlaký plochý paprsek (CHEM) pro provoz s čisticím prostředkem nebo čištěním při malém tlaku</p>
		<p>Vysokotlaký plochý paprsek (25°) pro velkoplošná znečištění</p>

Provoz s použitím čisticího prostředku

⚠ VAROVÁNÍ

Nevhodné čisticí prostředky mohou poškodit jak přístroj, tak čištěný předmět. Používejte pouze čisticí prostředky schválené firmou Würth. Řiďte se doporučeným dávkováním a pokyny, které jsou přiloženy k čisticím prostředkům. V zájmu ochrany životního prostředí aplikujte čisticí prostředky šetrně. Dodržujte bezpečnostní pokyny uvedené na čisticích prostředcích.

Bezporuchovou práci zajišťují čisticí prostředky Würth. Využijte poradenství nebo si vyžádejte náš katalog nebo informační leták o čisticích prostředcích.

- Vytáhněte sací hadici čisticího prostředku.
- Zavěšte hadici na čisticí prostředek do nádoby s čisticím prostředkem.
- Trysku nastavte na „CHEM“.
- Dávkovací ventil čisticího prostředku nastavte na požadovanou koncentraci.

Doporučovaná metoda čištění

- Čisticí prostředek úsporně nastříkejte na suchý povrch a nechte působit (ne však zaschnout).
- Uvolněnou nečistotu opláchněte vysokotlakým paprskem.
- Po provozu ponořte filtr do čisté vody. Dávkovací ventil otočte do polohy pro maximální koncentraci čisticího prostředku. Spusťte zařízení a oplachujte do čista po dobu jedné minuty.

Přerušení provozu

- Uvolněte páčku na ruční stříkací pistoli, zařízení se vypne.
- Znovu přitáhněte páčku na ruční stříkací pistoli, zařízení se opět zapne.

Vypnutí zařízení

- Hlavní spínač nastavte na „0“.
- Vytáhněte zástrčku ze sítě.
- Zavřete vodovodní přívod.
- Aktivujte ruční stříkací pistoli, dokud přístroj není bez tlaku.

- Presuňte bezpečnostní páku ruční stříkací pistole do blokační polohy, abyste zajistili páčku pistole proti neúmyslnému spuštění.

Uložení přístroje

- Ruční stříkací pistoli zasuňte do držáku.
- Vysokotlakou hadici naviňte a zavěšte ji nad uložení hadice.
nebo
Vysokotlakou hadici naviňte na hadicový buben. Zasuňte dovnitř držák páky, aby byl hadicový buben blokován.
- Přívodní kabel naviňte kolem držáku kabelu.
- Zástrčku upevněte namontovanou sponou.

Ochrana proti zamrznutí

POZOR

Mráz zničí zařízení, ze kterého nebyla zcela odstraněna voda.

Zařízení ukládejte na místě, kde nemrzne.

Pokud nelze uložit na místo, kde nemrzne:

- Vypusťte vodu.
- Načerpajte do přístroje běžnou nemrznoucí směs.

Upozornění:

použijte běžnou nemrznoucí směs pro automobily na bázi glykolu.
Řiďte se návodem k zacházení od výrobce nemrznoucí směsí.

- Přístroj nechte běžet maximálně 1 minutu, dokud se čerpadlo a vedení nevyprázdní.

Přeprava

⚠ UPOZORNĚNÍ

Nebezpečí úrazu a nebezpečí poškození! Dbejte na hmotnost přístroje při přepravě.

- Je-li třeba zařízení přenášet na delší vzdálenosti, tahejte je za sebou za rukojeť.
- U zařízení bez hadicového bubnu přestavte před přepravou posuvné rameno dolů. Zařízení při přenášení uchopte za rukojeť, ne za posuvné rameno.

- Při přepravě v dopravních prostředcích zajistěte zařízení proti skluzu a překlopení podle platných předpisů.

Ukládání

⚠ UPOZORNĚNÍ

Nebezpečí úrazu a nebezpečí poškození! Dbejte na hmotnost přístroje při jeho uskladnění.

Toto zařízení smí být uskladněno pouze v uzavřených prostorách.

Údržba a čištění

⚠ NEBEZPEČÍ

Hrozí nebezpečí úrazu omylem spuštěným zařízením a elektrickým zkratem. Před každou prací na zařízení vždy zařízení vypněte a vytáhněte síťovou zástrčku.

POZOR

Udržujte přístroj a větrací žebra v čistotě, aby jste zajistili dobrou a bezpečnou práci.

Upozornění:

Použitý olej smí být likvidován jen na příslušných sběrných místech. Použitý olej odevzdejte na těchto místech. Znečišťování životního prostředí použitým olejem je trestné.

Před každým provozováním

- Zkontrolujte připojovací kabel, zda není poškozen (nebezpečí zasažení elektrickým proudem), poškozený připojovací kabel dejte neprodleně vyměnit službou Würth masterservice nebo výměnou pověřte kvalifikovaného elektrikáře.
- Zkontrolujte případná poškození vysokotlaké hadice (nebezpečí prasknutí). Poškozenou hadici ihned vyměňte.
- Zkontrolujte, zda přístroj (čerpadlo) těsní. Jsou přípustné 3 kapky vody za minutu, mohou unikat na spodní straně přístroje. Při větší netěsnosti kontaktujte službu Würth masterservice.

Týdenní

- Zkontrolujte stav oleje. Při mléčném zbarvení oleje (voda v oleji) ihned kontaktujte službu Würth masterservice.
- Vyčistěte síto v přípojce vody.
- Filtr očistěte na sací hadici čistícího prostředku.

Vždy po 500 provozních hodinách, nejméně ročně

- Údržbu nechte provést službou Würth masterservice.
- Vyměňte olej.

Výměna oleje

Upozornění:

Množství a druh oleje viz „Technické údaje“.

- Odšroubujte upevňovací šroub krytu přístroje, kryt přístroje sejměte.
- Sundejte víko olejové nádrže.
- Zařízení nakloňte dopředu.
- Vypusťte olej v zachytivé nádobě.
- Pomalu plňte novým olejem; vzduchové bubliny musejí unikat.
- Nasaďte zpět víko olejové nádrže.
- Upevněte kryt zařízení.

Pomoc při poruchách

⚠ NEBEZPEČÍ

Hrozí nebezpečí úrazu omylem spuštěným zařízením a elektrickým zkratem.

- **Před každou prací na zařízení vždy zařízení vypněte a vytáhněte síťovou zástrčku.**
- **Elektrické součástky dávejte kontrolovat a opravovat pouze u služby Würth masterservice.**
- **Při poruchách, které nejsou vyjmenovány v této kapitole, vyhledejte při pochybnostech a při výslovném pokynu službu Würth masterservice.**

Přístroj neběží

- Zkontrolujte, zda není poškozen připojovací kabel.
- Zkontrolujte síťové napětí.
- Při závadě elektroinstalace kontaktujte službu Würth masterservice.

Zařízení nelze natlakovat

- Trysku nastavte na „vysoký tlak“.
- Vyčistěte trysku.
- Vyměňte trysku.
- Zařízení odvzdušněte (viz "Uvedení do provozu").
- Zkontrolujte množství přívodní vody (viz Technické údaje).
- Vyčistěte síto v přípojce vody.
- Zkontrolujte všechny přívody k čerpadlu.
- V případě potřeby kontaktujte službu Würth masterservice.

Čerpadlo netěsné

Jsou přípustné 3 kapky vody za minutu, mohou unikat na spodní straně přístroje. Při větší netěsnosti kontaktujte službu Würth masterservice.

- Při větší netěsnosti nechte přístroj zkontrolovat službou Würth masterservice.

Čerpadlo klepe

- Zkontrolujte těsnost vedení, která nasávají vodu a čisticí prostředky.
- Dávkovací ventil čisticích prostředků v případě provozu bez čisticích prostředků zavřete.
- Zařízení odvzdušněte (viz "Uvedení do provozu").
- V případě potřeby kontaktujte službu Würth masterservice.

Není nasáváno čisticidlo

- Trysku nastavte na „CHEM“.
- Zkontrolujte/vyčistěte sací hadici na čisticí prostředek s filtrem
- Otevřete nebo zkontrolujte/vyčistěte dávkovací ventil čisticího.
- V případě potřeby kontaktujte službu Würth masterservice.

Příslušenství a náhradní díly

- Je povoleno používat pouze příslušenství a náhradní díly schválené firmou Würth. Originální příslušenství a originální náhradní díly skýtají záruku bezpečného a bezporuchového provozu přístroje.
- Pokud i navzdory pečlivé výrobní a výstupní kontrole dojde k výpadku vysavače, musí být oprava provedena servisní službou Würth masterservice. V Německu je služba Würth masterservice dostupná bezplatně na tel. čísle 0800-WMASTER (0800-9 62 78 37), v Rakousku na tel. čísle 0800-20 30 13. Při všech dotazech a objednávkách náhradních dílů prosím je bezpodmínečně nutné uvést číslo výrobku uvedené na typovém štítku elektrického nářadí.
- Aktuální seznam náhradních dílů k tomuto vysokotlakému čističi si lze zobrazit na internetové adrese „<http://www.wuerth.com/partsmanager>“ nebo o něj požádat nejbližší pobočku společnosti Würth.

Záruka

- Na tento vysokotlaký čistič Würth poskytujeme záruku dle zákonných předpisů pro danou zemi od data nákupu (potvrzení o nákupu doložíte fakturou nebo dodacím listem). Vzniklé škody odstraníme výměnou nebo opravou.
- Škody, ke kterým došlo opotřebením, přetížením nebo neodborným zacházením, nejsou součástí záruky.
- Reklamacie budou uznány pouze tehdy, pokud předáte nerozebraný vysavač pobočce společnosti Würth, zástupci společnosti Würth nebo jinému autorizovanému servisu Würth masterservice.

Likvidace



Elektrické přístroje, příslušenství a obaly odevzdejte k ekologické recyklaci. Elektrické přístroje nevhazujte do domácího odpadu.

Pouze pro členské země EU:



Podle směrnice evropského parlamentu a rady 2002/96/ES o odpadních elektrických a elektronických zařízeních a provádění této směrnice v rámci národních zákonů musí být sbírány elektrické přístroje, které již nelze používat, odděleně a následně ekologicky likvidovány recyklací.

EU prohlášení o shodě



Tímto prohlašujeme, že níže uvedený stroj vyhovuje svou koncepcí a konstrukčním provedením a v provedení, které jsme uvedli na trh, příslušným základním požadavkům na bezpečnost a ochranu zdraví podle směrnic EU. Při jakýchkoli změnách provedených na stroji, které jsme neschválili, pozbývá toto prohlášení platnosti.

Výrobek: Vysokotlaký čistič
Typ: HDR 160 Compact
 0701 161 X
Typ: HDR 185 Power
 0701 162 X
Typ: HDR 185 Power Plus
 0701 163 X
Typ: HDR 215 Premium
 0701 164 X

Příslušné směrnice EU:

2000/14/ES
 2006/42/ES (+2009/127/ES)
 2011/65/EU
 2014/30/EU

Použití harmonizační normy

EN 60335-1
 EN 60335-2-79
 EN 50581
 EN 55014-1: 2006+A1: 2009+A2: 2011
 EN 55014-2: 2015

EN 62233: 2008
 EN 61000-3-2: 2014
 HDR 160 Compact, HDR 215 Premium:
 EN 61000-3-3: 2013
 HDR 185 Power, HDR 185 Power Plus:
 EN 61000-3-11: 2000

Použitý postup posuzování shody:

2000/14/ES: Příloha V

Hladinu akustického dB(A)

HDR 160 Compact
 Namerenou: 87
 Garantovanou: 89
 HDR 185 Power, HDR 185 Power Plus
 Namerenou: 89
 Garantovanou: 91
 HDR 215 Premium
 Namerenou: 85
 Garantovanou: 86

Technické podklady:

Adolf Würth GmbH & Co. KG, Abt. PPT
 74653 Künzelsau



Frank Wolpert Dr.-Ing. Siegfried Beichter
 Prokurista - vedoucí Prokurista - vedoucí kvali-
 produktový manažer ty

Künzelsau: 01.11.2016

Technické údaje

Typ		HDR 160 Compact	HDR 185 Power	HDR 185 Power Plus	HDR 215 Premium
Síťové vedení					
Napětí	V	230			
Druh proudu	Hz	1 ~ 50			
Příkon	kW	2,3	2,7	3,2	
Pojistka (pomalá, char. C)	A	16			
Maximálně přípustná impedance sítě	-	0.364 +j0.216	0.2679		0.302 +j0.189
Ochrana	-	IPX5			
Prodlužovací kabel 30 m	mm ²	2,5			
Přívod vody					
Teplota přívodu (max.)	°C	60			
Přiváděné množství (min.)	l/hod. (l/ min.)	600 (10)	700 (11,7)		720 (12)
Sací výška z otevřené nádoby (20 °C)	m	0,5			
Přívodní tlak (max.)	MPa (baru)	1 (10)			
Výkonnostní parametry					
Provozní tlak vody (se standardní tryskou)	MPa (baru)	13 (130)	15 (150)	15 (150)	17 (170)
Velikost standardní trysky	-	031		032	028
Maximální provozní přetlak	MPa (baru)	16 (160)	18,5 (185)	18,5 (185)	21,5 (215)
Čerpané množství	l/hod. (l/ min.)	480 (8,0)	500 (8,3)	500 (8,3)	500 (8,3)
Sání čisticího prostředku	l/hod. (l/ min.)	0...35 (0...0,6)			
Síla zpětného nárazu vysokotlaké pistole (max.)	N	21	25	25	21
Provozní látky					
Množství	l	0,38			0,35
Druh	-	SAE 15W40			
Rozměry a hmotnost					
Délka	mm	360			
Šířka	mm	375		400	375
Výška	mm	925			
Typická provozní hmotnost	kg	26,1	28,9	30,8	29,6
Zjištěné hodnoty dle EN 60335-2-79					
Hodnota vibrace ruka-paže					
Ruční stříkací pistole	m/s ²	<2,5	2,7	2,7	<2,5
Proudová trubice	m/s ²	<2,5	<2,5	<2,5	<2,5
Kolisavost K	m/s ²	1	1	1	1
Hladina akustického tlaku L _{pA}	dB(A)	74	75	75	72
Kolisavost K _{pA}	dB(A)	2	2	2	1
Hladina akustického výkonu L _{WA} + Kolisavost K _{WA}	dB(A)	89	91	91	86

SK



Pred prvým použitím vášho zariadenia si prečítajte tento originálny návod na prevádzku, konajte podľa neho a uschovajte ho pre neskoršie použitie alebo pre ďalšieho majiteľa zariadenia.

Obsah

Prvky prístroja	1
Bezpečnostné pokyny	1
Používanie výrobku v súlade s jeho určením	2
Bezpečnostné prvky	3
Pred uvedením do prevádzky	3
Uvedenie do prevádzky	3
Obsluha	4
Transport	5
Uskladnenie	6
Údržba a čistenie	6
Pomoc pri poruchách	6
Príslušenstvo a náhradné diely	7
Záruka	7
Likvidácia	8
EÚ Vyhlásenie o zhode	8
Technické údaje	9

Prvky prístroja

Odklopte, prosím, prednú obrazovú stranu

- 1 Odkladací priestor dýzy
- 2 Držadlo
- 3 Vysokotlaková prípojka
- 4 Regulácia tlaku/množstva (nie pri HDR 160 Compact)
- 5 Vodovodná prípojka
- 6 Ukazovateľ stavu oleja
- 7 Nádrž na olej
- 8 Kryt prístroja
- 9 Vypínač prístroja
- 10 Upevňovacia skrutka krytu prístroja
- 11 Odkladací priestor na hadicu
- 12 Držiak ručnej striekacej pištole
- 13 Tryska
- 14 Označenie dýzy
- 15 Rozstrekovacia rúrka
- 16 Ručná striekacia pištoľ

- 17 Poistná páka
- 18 Páka ručnej striekacej pištole
- 19 Vysokotlaková hadica
- 20 Posuvná rukoväť
- 21 Držiak káblov
- 22 Upínacia skrutka posuvného ramena
- 23 Nasávacia hadica čistiaceho prostriedku s filtrom
- 24 Dávkovací ventil čistiaceho prostriedku
- 25 Priestor pre príslušenstvo
- 26 Bubon na hadicu
- 27 Kľuka

Farebné označenie

Funkčné prvky sú označené červenou farbou.

Bezpečnostné pokyny

- Pred prvým spustením do prevádzky si prečítajte bezpečnostné pokyny pre vysokotlakový čistič!
- Dodržte príslušné národné predpisy zákonodarcu platné pre trysky na kvapalinu.
- Dodržte príslušné národné bezpečnostné predpisy zákonodarcu. Trysky na kvapalinu je nutné pravidelne skúšať a výsledok skúšky písomne zaznamenať.

Všeobecné bezpečnostné pokyny

Bezpečnosť na pracovisku

Svoju pracovnú oblasť udržiavajte v čistom a dobre osvetlenom stave. Neporiadok alebo neosvetlené pracovné oblasti môžu viesť k nehodám.

Bezpečnosť osôb

- Buďte pozorný, dávajte pozor na to, čo robíte a pri práci s elektrickým prístrojom postupujte opatrne. Nepoužívajte elektrické prístroje, ak ste unavený alebo pod vplyvom drog, alkoholu alebo liekov. Jeden moment nepozornosti pri použití elektrického prístroja môže viesť k vážnym zraneniam.
- Zabráňte nenormálnemu držaniu tela. Zabezpečte stabilnú polohu a za každých okolností udržiavajte rovnováhu. Týmto spôsobom viete v neočakávaných situáciách lepšie kontrolovať elektrický prístroj.

- Noste vhodné oblečenie. Nenoste voľný odev alebo šperky. Vlasy, odev a rukavice nesmú byť v blízkosti pohybujúcich sa dielov. Pohybujúce sa diely môžu zachytiť odev, šperky alebo dlhé vlasy.

Stupne nebezpečenstva

⚠ NEBEZPEČENSTVO

Upozornenie na bezprostredne hroziace nebezpečenstvo, ktoré môže spôsobiť vážne zranenia alebo smrť.

⚠ VÝSTRAHA

Upozornenie na možnú nebezpečnú situáciu, ktorá by mohla viesť k vážnemu zraneniu alebo smrti.

⚠ UPOZORNENIE

Upozornenie na možnú nebezpečnú situáciu, ktorá by mohla viesť k ľahkým zraneniam.

POZOR

Pozornenie na možnú nebezpečnú situáciu, ktorá by mohla viesť k vecným škodám.

Symbyly na prístroji



Vysokotlakový prúd môže byť pri neodbornom použití nebezpečný. Prúd sa nesmie nasmerovať na osoby, zvieratá, elektrické zariadenia pod napätím alebo na samotné zariadenie.

Prístroj sa podľa platných predpisov nesmie prevádzkovať v sieti pitnej vody bez systémového oddelovacieho zariadenia.



Je potrebné použiť vhodné systémové oddelovacie zariadenie podľa normy EN 12729, typ BA. Voda, ktorá preteká cez systémové oddelovacie zariadenie, nie je pitná.

⚠ UPOZORNENIE

Systémové oddelovacie zariadenie pripájajte vždy na zásobovanie vodou, nikdy nie priamo na prístroj!

Používanie výrobku v súlade s jeho určením

Toto vysokotlakové čistiace zariadenie používajte výhradne

- na čistenie nízkotlakovým prúdom a čistiacim prostriedkom (napr. čistenie strojov, vozidiel, stavebných objektov, náradia),
- na čistenie vysokotlakovým prúdom bez čistiacieho prostriedku (napr. čistenie fasád, terás, záhradných prístrojov).

Na pevne priľnuté nečistoty doporučujeme ako zvlášť príslušenstvo frézu na nečistoty.

Požiadavky na kvalitu vody:

POZOR

Ako vysokotlakové médium sa smie používať len čistá voda. Nečistoty spôsobujú predčasné opotrebovanie alebo vznik usadenín v zariadení.

Ak sa použije recyklovaná voda, nemôžu sa prekročiť nasledujúce hraničné hodnoty.

Hodnota pH	6,5...9,5
elektrická vodivosť *	Vodivosť čerstvej vody +1200 µS/cm
usadeniny **	< 0,5 mg/l
látky s možnosťou filtrácie ***	< 50 mg/l
Uhlíkovodíky	< 20 mg/l
Chlorid	< 300 mg/l
Síran	< 240 mg/l
Vápnik	< 200 mg/l
Celková tvrdosť	< 28 °dH < 50 °TH < 500 ppm (mg CaCO ₃ /l)
Železo	< 0,5 mg/l
Mangán	< 0,05 mg/l
Meď	< 2 mg/l
Aktívny chlór	< 0,3 mg/l
bez nevhodného zápachu	
* Maximum spolu 2000 µS/cm	
** Skúšobný objem 1 l, doba usadenia 30 min	
*** žiadne abrazívne látky	

Bezpečnostné prvky

Bezpečnostné zariadenia slúžia na ochranu užívateľa a nesmie sa vyradiť z prevádzky alebo obchádzať jeho funkcie.

Prepúšťací ventil

(nie pri HDR 160 Compact)

Pri znížení množstva vody pomocou regulácie tlaku a množstva sa otvorí prepúšťací ventil a časť vody prúdi späť do sacej strany čerpadla.

Tlakový spínač

Pri uvoľnení páčky ručnej striekacej pištole sa vypne tlakový spínač čerpadla, ktorý zastaví vysokotlakový prúd vody. Po potiahnutí páčky sa znova zapne čerpadlo.

Prepúšťací ventil a tlakový spínač sú už v závode nastavené a zaplombované. Nastavenia môže vykonať iba Würth masterservice.

Pred uvedením do prevádzky

Vybalovanie

- Pri vybalovaní skontrolujte obsah dodávky.
- V prípade poškodenia počas prepravy okamžite informujte príslušného obchodného zástupcu Würth alebo pracovníka pobočky Würth.

Kontrola stavu oleja

- Na ukazovateli odčítajte pri stojacom prístroji stav oleja. Stav oleja musí ležať medzi oboma značkami na nádobe s olejom.

Odvzdušnenie Aktivovať nádrž oleja

- Vyskrutkujte upevňovaciu skrutku krytu prístroja. Kryt prístroja odoberte.
- Odstrihnite špičku veka zásobníka oleja.
- Upevnite kryt prístroja.

Montáž príslušenstva

- Namontujte na rozprašovaciu rúrku dýzu (značky na nastavovacom krúžku hore).
- Trysky spojte s ručnou striekacou pištoľou.

Pri strojoch s hadicovým bubnom:

- Posuvné rameno potiahnite smerom hore až po doraz.
- Posuvné rameno priskrutkujte pomocou priložených skrutiek a nástroja.
- Pracovný nadstavec spojte s ručnou striekacou pištoľou a vysokotlakovou prípojkou prístroja a pevne utiahnite rukou.

Pri strojoch s hadicovým bubnom:

- Na hriadeľ hadicového bubna nasuňte kľuku a nechajte ju zapadnúť na svoje miesto.
- Pred navíjaním vysokotlakovú hadicu roztiahnite a narovnajete.
- Otáčaním kľuky navíňte vysokotlakovú hadicu na hadicový bubon v rovnomerných vrstvách. Smer otáčania zvolte tak, aby sa vysokotlaková hadica nezlomila.
- Vysokotlakovú hadicu spojte s ručnou striekacou pištoľou a pevne utiahnite rukou.

Uvedenie do prevádzky

Elektrické pripojenie

⚠ NEBEZPEČENSTVO

Nebezpečenstvo úrazu elektrickým prúdom.

- **Prístroj je nutné pripojiť zástrčkou na elektrickú sieť. Neoddeliteľné spojenie s elektrickou sieťou je zakázané. Zástrčka slúži na odpojenie zo siete.**
- **Zariadenie pripájajte iba na striedavý prúd.**
- **Maximálna prípustná sieťová impedancia v elektrickom bode pripojenia (pozri technické údaje) sa nesmie prekročiť. Pri nejasnostiach s ohľadom na sieťovú impedanciu prichádzajúcu do vášho spojovacieho bodu kontaktujte vášho dodávateľa elektrickej energie.**
- **Konektor a spojka použitého predlžovacieho kábla musia byť vodotesné.**

- **Použite predlžovací kábel s dostatočným prierezom (viď "Technické údaje") a celkom odviňte z bubna kábla.**

Pripojovacie parametre sa uvádzajú na typovom štítku a v technických údajoch.

- Odviňte sieťovú šnúru a uložte ju na podlahu.
- Sieťovú zástrčku zasuňte do zásuvky.

Pripojenie vody

Pripojenie na vodovodné potrubie

⚠ VÝSTRAHA

Rešpektujte platné predpisy vodárenského podniku.

Pri stroj sa podľa a platných predpisov nesmie prevádzkovať v sieti pitnej vody bez systémového oddelovacieho zariadenia.



Je potrebné použiť vhodné systémové oddelovacie zariadenie podľa normy EN 12729, typ BA. Voda, ktorá preteká cez systémové oddelovacie zariadenie, nie je pitná.

⚠ UPOZORNENIE

Systémové oddelovacie zariadenie pripájajte vždy na zásobovanie vodou, nikdy nie priamo na prístroj!

Pripojovacie hodnoty nájdete v technických údajoch.

- Pripojte prírodnú hadicu na prípojku vody prístroja (minimálna dĺžka 7,5 m, minimálny priemer 3/4") a prítok vody (napríklad vodovodný kohút).

Upozornenie:

Prírodná hadica nie je súčasťou dodávky.

- Otvorte prívod vody.

Nasávanie vody z otvorených nádrží

- Naskrutkujte nasávaciu hadicu s filtrom (č. výr. 0707 161 999) na prípojku vody.
- Prístroj odvzdušniite:
Dýzu odskrutkujte.
Prístroj nechajte v chode tak dlho, kým vyteká voda bez vzduchových bublín.
Prípadne nechajte bežať prístroj 10 sekúnd - vypnite. Postup viackrát opakujte.
- Prístroj vypnite a trysku opäť naskrutkujte.

Obsluha

⚠ NEBEZPEČENSTVO

Nebezpečenstvo výbuchu!

Nestriekajte žiadne horľavé kvapaliny. Pri používaní zariadenia v oblastiach so zvýšeným nebezpečím (napr. čerpacie stanice pohonných hmôt) sa musia dodržiavať príslušné bezpečnostné predpisy. Nebezpečenstvo zranenia! Pri práci pridržiavajte ručnú striekaciu pištoľ a pracovný nastavtec obomi rukami.

⚠ UPOZORNENIE

Motory sa smú čistiť iba na miestach vybavených zodpovedajúcim odľučovačom oleja (ochrana životného prostredia).

Prevádzka s vysokým tlakom



Upozornenie:

Prístroj je vybavený tlakovým spínačom. Motor nabehne iba vtedy, keď je ručná striekacia pištoľ otvorená.

- Vysokotlakovú hadicu celkom odviňte z hadicového bubna.
- Nastavte vypínač zariadenia na "1".
- Odblokujte ručnú striekaciu pištoľ a potiahnite páku.
- Otáčaním (plynulým) na regulácii tlaku a množstva nastavte (+/-) pracovný tlak a množstvo vody.
(Bez regulácie tlaku/množstva pri HDR 160 Compact).

Voľba typu prúdu

- Ručnú striekaciu pištoľ uzavrite.
- Otáčajte telesom dýzy, až kým požadovaný symbol nie je zároveň s označením.

CHEM 	<ul style="list-style-type: none"> ■ Nízkotlakový plochý prúd (CHEM) na prevádzku s čistiacim prostriedkom alebo čistenie s nízkym tlakom
	<ul style="list-style-type: none"> ■ Vysokotlakový plochý prúd (25°) na veľkoprošné znečistenie

Prevádzka s čistiacim prostriedkom

⚠ VÝSTRAHA

Nevhodné čistiace prostriedky môžu poškodiť prístroj a čistený objekt. Používajte iba čistiace prostriedky, ktoré boli schválené spoločnosťou Würth. Dbajte na doporučené dávkovanie a upozornenia, ktoré sú k čistiacim prostriedkom priložené. V záujme ochrany životného prostredia používajte čistiace prostriedky úsporne

Dodržiujte bezpečnostné pokyny uvedené na čistiacich prostriedkoch.

Čistiace prostriedky spoločnosti Würth zaručujú bezchybnú prácu. Dovoľte, aby sme Vám poradili alebo požadujte náš katalóg, prípadne informačné prospekty o čistiacich prostriedkoch.

- Vytiahnite saciu hadicu na čistiaci prostriedok.
- Zaveste saciu hadicu čistiaceho prostriedku do nádrže s čistiacim prostriedkom.
- Nastavte trysku na "CHEM".
- Nastavte dávkovací ventil čistiaceho prostriedku na požadovanú koncentráciu.

Odporúčaný spôsob čistenia

- Nastriekajte malé množstvo čistiaceho prostriedku na suchý povrch a nechajte pôsobiť (nevysušiteľ).
- Uvoľnené nečistoty opláchnite vysokotlakovým prúdom.
- Po ukončení prevádzky filter ponorte do čistej vody. Dávkovací ventil otočte na najvyššiu koncentráciu čistiaceho prostriedku. Prístroj spustite a nechajte prepláchnuť jednu minútu.

Prerušenie prevádzky

- Pustíte páku ručnej striekacej pištole, prístroj sa vypne.
- Obnoveným ťahaním páky ručnej striekacej pištole sa prístroj opäť zapne.

Vypnutie prístroja

- Vypínač zariadenia nastavte na "0".
- Vytiahnite zástrčku zo zásuvky.
- Uzatvorte prívod vody.

- Ručnú striekaciu pištoľ používajte tak dlho, až v prístroji nie je žiadny tlak.
- Stlačte poistnú páku ručnej striekacej pištole, tým sa páka pištole zaistí proti neúmyselnej činnosti.

Uskladnenie prístroja

- Ručnú striekaciu pištoľ zasuňte do držiaka
- Vysokotlakovú hadicu navíňte a zaveste ju cez jej držiak odkladacieho priestoru hadice. alebo Vysokotlakovú hadicu navíňte na bubon hadice. Na zablokovanie hadicového bubna nasuňte rukoväť kľuky.
- Pripojovací kábel navíňte okolo držiaka kábla.
- Zástrčku upevnite pomocou namontovanej svorky.

Ochrana proti zamrznutiu

POZOR

Mráz môže zničiť prístroj, z ktorého nebola úplne vypustená voda.

Prístroj uložte na miesto zaistené proti mrazu.

Ak nie je možné skladovanie na mieste zaistenom proti mrazu:

- Vodu vypustíte.
- Cez prístroj prečerpajte bežný v obchodoch dostupný prostriedok ochrany proti zamrznutiu.

Upozornenie:

Použite nemrznúcu zmes pre automobily na báze glykolu bežne dostupnú v obchodoch.

Dodržiavajte predpisy výrobcu pre manipuláciu s nemrznúcou zmesou.

- Prístroj nechajte bežať max. 1 minútu, pokiaľ nebudú čerpadlo a potrubia prázdne.

Transport

⚠ UPOZORNENIE

Nebezpečenstvo zranenia a poškodenia! Pri prepravovaní prístroja zohľadnite jeho hmotnosť.

- K preprave na dlhších úsekoch uchopte prístroj za rukoväť a ťahajte ho za sebou.
- U prístrojov bez hadicového bubna pestavte pri nosení posuvné rameno smerom dole. Pri-

stroj pri nosení uchopte za rukoväta a nie za posuvné rameno.

- Pri preprave vo vozidlách zariadenie zaistite proti zošmyknutiu a prevráteniu podľa platných smerníc.

Uskladnenie

⚠ UPOZORNENIE

Nebezpečenstvo zranenia a poškodenia! Pri uskladnení prístroja zohľadnite jeho hmotnosť.

Toto zariadenie sa smie uschovávať len vo vnútri.

Údržba a čistenie

⚠ NEBEZPEČENSTVO

Nebezpečenstvo zranenia neúmyselným rozbehnutím zariadenia a zasiahnutím elektrickým prúdom.

Pred všetkými prácami prístroj vypnite a vyťahnite sieťovú zástrčku.

POZOR

Udržiavajte prístroj a ventilačný otvor v čistom stave, aby dobre a bezpečne pracoval.

Upozornenie:

Starý olej sa môže zlikvidovať len na príslušných zberných miestach. Tam sa zbavte starého oleja. Znečistenie životného prostredia starým olejom je trestné.

Pred každým použitím

- Pripojovací kábel skontrolujte z hľadiska poškodenia (nebezpečenstvo zásahu elektrickým prúdom), poškodený pripojovací kábel nechajte okamžite vymeniť Würth masterservice/elektrikárom.
- Skontrolujte vysokotlakovú hadicu, či nie je poškodená (nebezpečie prasknutia). Poškodenú vysokotlakovú hadicu neodkladne vymeňte.
- Prekontrolujte tesnosť prístroja (čerpadla). Sú prípustné 3 kvapky za minútu, ktoré môžu vytekať na spodnej strane zariadenia. Pri väčšej netesnosti sa skontaktujte s Würth masterservice.

Týždenne

- Skontrolujte hladinu oleja. Ak je olej mliečne zafarbený (voda v oleji), okamžite sa skontaktujte s Würth masterservice.
- Vyčistite sitko vo vodnej prípojke.
- Vyčistite filter na nasávacej hadici čistiaceho prostriedku.

Po 500 prevádzkových hodinách, minimálne jedenkrát ročne

- Údržbu prístroja vykoná Würth masterservice.
- Olej vymeňte.

Výmena oleja

Upozornenie:

Množstvo a druh oleja pozri „Technické údaje“.

- Vyskrutkujte upevňovaciu skrutku krytu prístroja. Kryt prístroja odoberte.
- Odobrať veko nádoby na olej.
- Prístroj sklopte smerom dopredu.
- Olej vypustíte do záchytnej nádoby.
- Pomaly naplňte nový olej; vzduchové bubliny musia uniknúť.
- Nasadte veko nádoby na olej.
- Upevnite kryt prístroja.

Pomoc pri poruchách

⚠ NEBEZPEČENSTVO

Nebezpečenstvo zranenia neúmyselným rozbehnutím zariadenia a zasiahnutím elektrickým prúdom.

- **Pred všetkými prácami prístroj vypnite a vyťahnite sieťovú zástrčku.**
- **Kontrolu a opravu elektrických konštrukčných dielov smie vykonať iba Würth masterservice.**
- **Pri poruchách, ktoré nie sú uvedené v tejto kapitole, v prípade pochybností a pri výslovnom upozornení vyhľadajte Würth masterservice.**

Spotřebič sa nezapína

- Prekontrolujte, či nie je poškodený pripojovací kábel.
- Prekontrolujte sieťové napätie.
- Pri poškodení elektrických dielov sa skontaktujte s Würth masterservice.

Zariadenie nedosahuje požadovaný tlak

- Nastavte trysku na "Vysoký tlak".
- Vyčistite dýzu.
- Dýzu vymeňte.
- Prístroj odvzdušnite (pozri „Uvedenie do prevádzky“).
- Prekontrolujte prírodné množstvo vody (pozri technické údaje).
- Vyčistíte sitko vo vodnej prípojke.
- Skontrolujte väčšinu prírodných vedení k čerpadlu.
- V prípade potreby sa skontaktujte s Würth masterservice.

Netesniace čerpadlo

Sú prípustné 3 kvapky za minútu, ktoré môžu vytekať na spodnej strane zariadenia. Pri väčšej netesnosti sa skontaktujte s Würth masterservice.

- Pri väčšej netesnosti nechajte prístroj skontrolovať Würth masterservice.

Čerpadlo klepe

- Skontrolujte nasávacie vedenia na vodu a tesnosť čistiaceho prostriedku.
- Pri prevádzke bez čistiaceho prostriedku uzavrite dávkovací ventil čistiaceho prostriedku.
- Prístroj odvzdušnite (pozri „Uvedenie do prevádzky“).
- V prípade potreby sa skontaktujte s Würth masterservice.

Prístroj nenasáva čistiaci prostriedok

- Nastavte trysku na "CHEM".
- Skontrolujte alebo vyčistite nasávaciu hadicu čistiaceho prostriedku a filter.
- Otvorte alebo skontrolujte popr. vyčistite dávkovací ventil čistiaceho prostriedku.

- V prípade potreby sa skontaktujte s Würth masterservice.

Príslušenstvo a náhradné diely

- Používať možno iba príslušenstvo a náhradné diely schválené spoločnosťou Würth. Originálne príslušenstvo a originálne náhradné diely zaručujú bezpečnú a bezporuchovú prevádzku prístroja.
- Ak by aj napriek dôkladnej výrobe a kontrole niekedy došlo k výpadku elektrického náradia, jeho opravu musí vykonať Würth masterservice. V Nemecku sa môžete s Würth masterservice skontaktovať na bezplatnom telefónnom čísle 0800-WMASTER (0800-9 62 78 37), v Rakúsku tel. č. 0800-20 30 13. Pri všetkých spätných otázkach a objednávkach náhradných dielov bezpodmienečne uvádzajte číslo výrobku podľa typového štítku elektrického náradia.
- Aktuálny zoznam náhradných dielov tohto vysokotlakového čističa môžete nájsť na internete na stránke <http://www.wuerth.com/partsmanager> alebo si ho môžete vyžiadať od najbližšej pobočky spoločnosti Würth.

Záruka

- Na tento vysokotlakový čistič Würth poskytujeme záruku podľa zákonných nariadení špecifických pre krajinu od dátumu zakúpenia (Preukázanie sa účtenkou alebo dodacím listom). Vzniknuté škody budú odstránené náhradnou dodávkou alebo opravou.
- Škody, ktoré vzniknú prirodzeným opotrebením, preťažением alebo neodbornou manipuláciou, sú vylúčené zo záruky.
- Reklamácie budú uznané iba vtedy, ak odovzdáte vysokotlakový čistič v nedemontovanom stave v pobočke spoločnosti Würth, u svojho obchodného zástupcu Würth alebo vo Würth masterservice.

Likvidácia



Elektrické prístroje, príslušenstvo a obal sa musia odovzdať na ekologicky neškodnú recykláciu. Neodhadzujte elektrospotrebiče do domového odpadu!

Iba pre krajinu EÚ:



Podľa Európskej smernice 2002/96/EÚ o starých elektrických a elektronických prístrojoch a jej presadzovaní do národného práva sa musia zbierať

opotrebované elektrospotrebiče zvlášť a odviezť na ekologickú recykláciu.

EÚ Vyhlásenie o zhode



Týmto vyhlasujeme, že stroj označený v nasledujúcom texte na základe technologickej koncepcie a konštrukcie ako aj vyhotovenia, v ktorom sme ho uviedli na trh, zodpovedá príslušným základným bezpečnostným a zdravotným požiadavkám smerníc EÚ. V prípade zmeny, ktorú neschválime, stráca toto vyhlásenie platnosť.

Výrobok: Vysokotlakový čistič

Typ: HDR 160 Compact
0701 161 X

Typ: HDR 185 Power
0701 162 X

Typ: HDR 185 Power Plus
0701 163 X

Typ: HDR 215 Premium
0701 164 X

Príslušné Smernice EÚ:

2000/14/ES

2006/42/ES (+2009/127/ES)

2011/65/EÚ

2014/30/EÚ

Uplatňované harmonizované normy:

EN 60335-1

EN 60335-2-79

EN 50581

EN 55014-1: 2006+A1: 2009+A2: 2011

EN 55014-2: 2015

EN 62233: 2008

EN 61000-3-2: 2014

HDR 160 Compact, HDR 215 Premium:

EN 61000-3-3: 2013

HDR 185 Power, HDR 185 Power Plus:

EN 61000-3-11: 2000

Uplatňované postupy posudzovania zhody:

2000/14/ES: Príloha V

Úroveň akustického výkonu dB(A)

HDR 160 Compact

Nameraná: 87

Zaručovaná: 89

HDR 185 Power, HDR 185 Power Plus

Nameraná: 89

Zaručovaná: 91

HDR 215 Premium

Nameraná: 85

Zaručovaná: 86

Technické podklady u:

Adolf Würth GmbH & Co. KG, Abt. PPT
74653 Künzelsau



Frank Wolpert
Prokurista - vedúci produktového manažmentu



Dr.-Ing. Siegfried Beichter
Prokurista - vedúci kvality

Künzelsau: 01.11.2016

Technické údaje

Typ		HDR 160 Compact	HDR 185 Power	HDR 185 Power Plus	HDR 215 Pre- mium
Zapojenie siete					
Napätie	V	230			
Druh prúdu	Hz	1 ~ 50			
Pripojovací výkon	kW	2,3	2,7	3,2	
Poistka (zotrvačná, char. C)	A	16			
Maximálne prípustná sieťová impedancia	-	0.364 +j0.216	0.2679		0.302 +j0.189
Druh krytia	-	IPX5			
Predlžovací kábel 30 m	mm ²	2,5			
Pripojenie vody					
Prírodná teplota (max.)	°C	60			
Prírodné množstvo (min.)	l/h (l/min)	600 (10)	700 (11,7)	720 (12)	
Sacia výška z otvoreného zásobníka (20 °C)	m	0,5			
Prírodný tlak (max.)	MPa (bar)	1 (10)			
Výkonové parametre					
Pracovný tlak vody (so štandardnou tryskou)	MPa (bar)	13 (130)	15 (150)	15 (150)	17 (170)
Veľkosť štandardnej dýzy	-	031		032	028
Max. prevádzkový pretlak	MPa (bar)	16 (160)	18,5 (185)	18,5 (185)	21,5 (215)
Dopravované množstvo	l/h (l/min)	480 (8,0)	500 (8,3)	500 (8,3)	500 (8,3)
Nasávanie čistiaceho prostriedku	l/h (l/min)	0...35 (0...0,6)			
Reaktívna sila ručnej striekacej pištole (max.)	N	21	25	25	21
Prevádzkové látky					
Množstvo oleja	l	0,38			0,35
Druh oleja	-	SAE 15W40			
Rozmery a hmotnosť					
Dĺžka	mm	360			
Šírka	mm	375		400	375
Výška	mm	925			
Typická prevádzková hmotnosť	kg	26,1	28,9	30,8	29,6
Zistené hodnoty podľa EN 60335-2-79					
Hodnota vibrácií v ruke/ramene					
Ručná striekacia pištoľ	m/s ²	< 2,5	2,7	2,7	< 2,5
Rozstrekovacia rúrka	m/s ²	< 2,5	< 2,5	< 2,5	< 2,5
Nebezpečnosť K	m/s ²	1	1	1	1
Hlučnosť L _{PA}	dB(A)	74	75	75	72
Nebezpečnosť K _{PA}	dB(A)	2	2	2	1
Hlučnosť L _{WA} + nebezpečnosť K _{WA}	dB(A)	89	91	91	86

RO



Înainte de prima utilizare a aparatului dvs. citiți acest manual original de utilizare, respectați instrucțiunile cuprinse în acesta și păstrați-l pentru întrebuințarea ulterioară sau pentru următorii posesori.

Cuprins

Elementele aparatului	1
Măsurile de siguranță	1
Utilizarea corectă	2
Dispozitive de siguranță	3
Înainte de punerea în funcțiune.	3
Punerea în funcțiune	3
Utilizarea.	4
Transport	6
Depozitarea	6
Întreținerea și curățarea.	6
Remediarea defecțiunilor.	7
Accesorii și piese de schimb	8
Garanție	8
Scoaterea din uz.	8
Declarație UE de conformitate	9
Date tehnice	10

Elementele aparatului

Vă rugăm să deschideți pagina cu imagini de la început.

- 1 Suport duză
- 2 Mâner
- 3 Racord de presiune înaltă
- 4 Reglaj presiune/debit (numai la HDR 160 Compact)
- 5 Racordul de apă
- 6 Indicator pentru nivelul de ulei
- 7 Rezervor de ulei
- 8 Capacul aparatului
- 9 Înterupătorul principal
- 10 Șurub de fixare a capacului aparatului
- 11 Suport furtun
- 12 Suport pentru pistolul manual de stropit
- 13 Duză
- 14 Marcaj duză
- 15 Lance

- 16 pistol manual de stropit
- 17 Manetă de siguranță
- 18 Maneta pistolului de stropit
- 19 Furtun de înaltă presiune
- 20 Bară de manevrare
- 21 Suport pentru cablu
- 22 Șurub de fixare a cadrului de împingere
- 23 Furtun de aspirație a detergentului, cu filtru
- 24 Ventil de dozare pentru detergent
- 25 Compartimentul pentru accesorii
- 26 Tambur furtun
- 27 Manivelă

Cod de culori

Elementele funcționale sunt marcate cu roșu.

Măsurile de siguranță

- Înainte de prima utilizare, citiți neapărat măsurile de siguranță anexate, referitoare la aparatele de curățat sub presiune!
- Respectați prevederile legale naționale, privind dispozitivele cu jet de lichid.
- Respectați prevederile legale naționale, privind prevenirea accidentelor. Dispozitivele cu jet de lichid trebuie verificate în mod regulat și rezultatul verificării trebuie consemnat în scris.

Indicații de siguranță generale

Siguranța la locul de muncă

Păstrați zona de lucru curată și bine luminată. Zonele de lucru dezordonate sau întunecate pot duce la accidente.

Siguranța persoanelor

- Fiți atenți și acordați atenție la lucrarea desfășurată și apălați la raționament atunci când lucrați cu un dispozitiv electric. Nu folosiți niciodată un aparat electric, atunci când sunteți obosit sau sub influența drogurilor, alcoolului sau a medicamentelor. Un moment de neatenție în timpul utilizării aparatului electric poate duce la răni grave.
- Evitați o postură a corpului anormală. Asigurați-vă o poziție stabilă și păstrați-vă echilibrul tot timpul. Astfel veți putea controla aparatul electric mai bine în situații neașteptate.

- Purtați îmbrăcăminte adecvată. Nu purtați haine largi sau bijuterii. Țineți părul, îmbrăcămintea și mânușile la distanță de piesele aflate în mișcare. Hainele largi, bijuteriile sau părul lung se pot prinde în piesele aflate în mișcare.

Trepte de pericol

⚠ PERICOL

Indicație referitoare la un pericol iminent, care duce la vătămări corporale grave sau moarte.

⚠ AVERTIZARE

Indicație referitoare la o posibilă situație periculoasă, care ar putea duce la vătămări corporale grave sau moarte.

⚠ PRECAUȚIE

Indică o posibilă situație periculoasă, care ar putea duce la vătămări corporale ușoare.

ATENȚIE

Indicație referitoare la o posibilă situație periculoasă, care ar putea duce la pagube materiale.

Simboluri pe aparat



Jeturile sub presiune pot fi periculoase în cazul utilizării neconforme. Jetul nu trebuie îndreptat spre persoane, animale, echipamente electrice active sau asupra aparatului însuși.

Conform prescripțiilor în vigoare, aparatul nu trebuie exploatat niciodată fără un separator de sistem la rețeaua de apă potabilă. Se va utiliza un separator de sistem adecvat, conform EN 12729, tip BA. Apa, care curge printr-un separator de sistem este clasificată ca fiind nepotabilă.



⚠ PRECAUȚIE

Racordați separatorul de sistem întotdeauna la sursa de alimentare cu apă și nu direct la aparat!

Utilizarea corectă

Folosiți acest aparat de curățat sub presiune exclusiv pentru

- curățarea cu jetul de presiune joasă și soluție de curățat (ex. curățarea mașinilor industriale, a autovehiculelor, a clădirilor, a sculelor);
- curățarea cu jet de presiune înaltă fără soluție de curățat (ex. curățarea fațadelor, teraselor, uneltelor de grădină).

Pentru murdărie persistentă recomandăm folosirea frezelor de mizerie care sunt disponibile ca accesorii opționale.

Cerințe referitoare la calitatea apei:

ATENȚIE

Ca mediu sub presiune se poate utiliza numai apă curată. Impuritățile din apă pot cauza uzura prematură a aparatului și depuneri.

Dacă utilizați apă reciclată, nu trebuie să fie depășite următoarele valori limită.

Valoare pH	6,5...9,5
Conductivitate electrică *	Conductanță apă proaspătă +1200 μS/cm
Materiale decantabile **	< 0,5 mg/l
Materiale filtrabile ***	< 50 mg/l
Hidrocarburi	< 20 mg/l
Clorură	< 300 mg/l
Sulfat	< 240 mg/l
Calciu	< 200 mg/l
Duritate totală	< 28 °dH < 50 °TH < 500 ppm (mg CaCO ₃ /l)
Fier	< 0,5 mg/l
Mangan	< 0,05 mg/l
Cupru	< 2 mg/l
Clor activ	< 0,3 mg/l
să nu aibă miros neplăcut	
* În total maxim 2000 μS/cm	
** Volum de probă 1 l, timp de depunere 30 min	
*** nu există materiale abrazive	

Dispozitive de siguranță

Dispozitivele de siguranță au rolul de a proteja utilizatorul și nu trebuie scoase din funcțiune sau evitate în timpul funcționării.

Supapa de preaplin

(numai la HDR 160 Compact)

Când cantitatea de apă este redusă de la regulatorul de presiune/debit, supapa de preaplin se deschide și o parte a apei curge înapoi în partea de aspirare a pompei.

Înterupător manometric

Dacă mânerul pistolului manual de stropit este eliberat, înterupătorul manometric decuplează pompa, iar jetul sub presiune se oprește. Dacă se trage de mâner, pompa pornește din nou.

Supapa de preaplin și înterupătorul manometric sunt reglate și sigilate din fabrică. Reglajele sunt efectuate numai de centrul de service Würth mas-terservice.

Înainte de punerea în funcțiune

Despachetarea

- Verificați conținutul ambalajului la despachetare.
- În cazul în care aparatul a fost deteriorat în timpul transportului, informați imediat agentul de vânzări Würth sau angajații de la reprezentanța Würth.

Controlarea nivelului de ulei

- Citiți nivelul de ulei când aparatul este oprit. Nivelul de ulei trebuie să fie între cele două marcaje de pe rezervorul de ulei.

Activarea aerisirii rezervorului de ulei

- Scoateți afară șurubul de fixare a capacului aparatului, îndepărtați capacul aparatului.
- Tăiați vârful capacului recipientului de ulei.
- Fixați capacul aparatului.

Montarea accesoriilor

- Montați duza pe lance (marcajele de pe inelul de reglare trebuie să fie în sus).
- Conectați lancea de pistolul manual de stropit.

La aparatele fără tambur pentru furtun:

- Trageți în sus cadrul de împingere, până la dispozitivul opritor.
- Însurubați bine cadrul de împingere prin intermediul șuruburilor și a sculei anexate.
- Conectați furtunul de înaltă presiune cu pistolul manual de pulverizat și racordul de înaltă presiune de la aparat și strângeți-le bine.

La aparatele cu tambur pentru furtun:

- Introduceți manivela în arborele tamburului de furtun și fixați-o.
- Înainte de înfășurare întindeți furtunul de înaltă presiune.
- Înfășurați furtunul de înaltă presiune pe tambur în mod uniform, prin rotirea manivelei. Alegeți direcția de rotație în așa fel încât furtunul de înaltă presiune să nu fie îndoit.
- Conectați furtunul de înaltă presiune cu pistolul manual de pulverizat și strângeți-l bine.

Punerea în funcțiune

Racordul electric

⚠ PERICOL

Pericol de rănire prin electrocutare.

- **Aparatul trebuie conectat la rețeaua de curent folosind neapărat un ștecher. Este interzisă realizarea unei legături fixe cu rețeaua de curent. Ștecherul servește pentru decuplarea de la rețea.**
- **Aparatul se conectează numai la curent alternativ.**
- **Nu este permisă depășirea impedanței maxime admise a rețelei la punctul de conexiune electrică (a se vedea datele tehnice). Dacă există nelămuriri referitor la impedanța rețelei la punctul de conexiune electrică, vă rugăm să contactați compania locală de furnizare a energiei.**

- Ștecherul și cuplajul unui prelungitor trebuie să fie etanșe la apă.
- Folosiți prelungitoare cu secțiune suficientă (vezi „Date tehnice”) și desfășurați acestea complet de pe tamburul de cablu.

Pentru valorile de racordare se vor consulta datele tehnice/plăcuța de tip.

- Desfășurați cablul de rețea și amplasați-l pe podea.
- Se introduce ștecherul în priză.

Racordul de apă

Racordarea la rețeaua de apă

⚠ AVERTIZARE

Respectați prevederile companiei de furnizare a apei.

Conform prescripțiilor în vigoare, aparatul nu trebuie exploatat niciodată fără un separator de sistem la rețeaua de apă potabilă.



Se va utiliza un separator de sistem adecvat, conform EN 12729, tip BA. Apa, care curge printr-un separator de sistem este clasificată ca fiind nepotabilă.

⚠ PRECAUȚIE

Racordați separatorul de sistem întotdeauna la sursa de alimentare cu apă și nu direct la aparat!

Valorile racordului sunt specificate la datele tehnice.

- Racordați furtunul de alimentare (lungime minimă 7,5 m, diametru minim 3/4”) la racordul de apă al aparatului și la sursa de apă (de exemplu robinet de apă).

Indicație:

Furtunul de alimentare nu se livrează împreună cu aparatul.

- Deschideți sursa de apă.

Aspirarea apei din rezervoare deschise

- Înșurubați furtunul de aspirare cu filtru (nr. art. 0707 161 999) pe racordul de apă.

- Aerisirea aparatului:

Deșurubați duza.

Lăsați aparatul să funcționeze până când apa nu mai conține bule de aer.

Eventual lăsați aparatul să funcționeze 10 secunde – opriți-l. Repetați operațiunea de mai multe ori.

- Opriți aparatul și puneți duza la loc.

Utilizarea

⚠ PERICOL

Pericol de explozie!

Nu pulverizați lichide inflamabile.

La utilizarea aparatului în zone periculoase (de ex. recipiente de combustibil) respectați instrucțiunile de securitate corespunzătoare.

Pericol de rănire! În timpul lucrului, țineți pistolul manual de stropit și lanca cu ambele mâini.

⚠ PRECAUȚIE

Curățați motoarele doar în locuri dotate cu un separator de ulei (protecția mediului înconjurător).

Utilizarea cu presiune înaltă



Indicație:

Aparatul este dotat cu un întrerupător manometric. Motorul funcționează numai când pistolul manual de stropit este deschis.

- Desfășurați complet furtunul de înaltă presiune de pe tamburul de furtun.
- Aduceți întrerupătorul principal al aparatului în poziția „I”.
- Deblocați pistolul manual de stropit și trageți maneta pistolului.
- Reglați presiunea de lucru și debitul de apă prin rotirea (fără trepte) a butonului de reglare a presiunii și a debitului (+/-). (Fără reglaj de presiune și de debit la HDR 160 Compact).

Selectarea tipului jetului

- ➔ Închideți pistolul manual de stropit.
- ➔ Rotiți carcasa duzei până când simbolul dorit corespunde cu marcajul.

CHEM 	<ul style="list-style-type: none"> ■ Jet plat de joasă presiune (CHEM) pentru operațiuni de curățare cu detergent sau curățare la presiune mică
	<ul style="list-style-type: none"> ■ Jet plat sub presiune (25°) pentru murdărie pe suprafețe întinse

Utilizarea cu soluție de curățat

⚠ AVERTIZARE

Soluțiile de curățat neadecvate pot distruge aparatul și obiectul care trebuie curățat. Utilizați numai soluții de curățat aprobate de Würth. Respectați recomandările de dozare și indicațiile valabile pentru soluția de curățat. Pentru menajerea mediului înconjurător, folosiți soluția de curățat cu măsură Țineți cont de indicațiile de siguranță de pe soluțiile de curățat.

Soluțiile de curățat Würth garantează o funcționare fără probleme. Cereți sfaturi de la angajații noștri sau solicitați catalogul nostru sau broșurile informative despre soluții de curățat.

- ➔ Trageți afară furtunul de aspirare a soluției de curățat.
- ➔ Agățați furtunul de aspirare a soluției de curățat într-un rezervor cu soluție de curățat.
- ➔ Reglați duza în poziția „CHEM”.
- ➔ Comutați ventilul de dozare a soluției de curățat la concentrația dorită.

Metoda de curățare recomandată

- ➔ Se pulverizează cu economie soluție de curățat pe suprafața uscată și se lasă să acționeze (nu să se usuce).
- ➔ Se clătește cu jetul de apă de înaltă presiune murdăria dizolvată.
- ➔ După utilizare, scufundați filtrul în apă curată. Rotiți ventilul de dozare la cea mai mare concentrație de soluție de curățat. Porniți aparatul și clățiți-l timp de un minut.

Înteruperea utilizării

- ➔ Eliberați maneta pistolului, aparatul se oprește.
- ➔ Trageți din nou maneta pistolului, aparatul pornește din nou.

Oprirea aparatului

- ➔ Aduceți întrerupătorul principal al aparatului în poziția „0”.
- ➔ Trageți fișa din priză.
- ➔ Închideți conducta de alimentare cu apă.
- ➔ Acționați pistolul manual de stropit până când presiunea din aparat este eliberată.
- ➔ Acționați maneta de siguranță a pistolului de stropit manual, pentru a vă asigura că maneta pistolului nu poate fi declanșată în mod accidental.

Depozitarea aparatului

- ➔ Introduceți pistolul manual de stropit în suport.
- ➔ Înfășurați furtunul de înaltă presiune și agățați-l peste suportul de furtun.
sau
Înfășurați furtunul de înaltă presiune pe tamburul de furtun. Împingeți înăuntru mânerul manivelei pentru a bloca tamburul de furtun.
- ➔ Înfășurați cablul de alimentare pe suportul de cablu.
- ➔ Prindeți ștecherul cu clema montată.

Protecția împotriva înghețului

ATENȚIE

Gerul distruge aparatul dacă apa nu este golită complet.

Depozitați aparatul într-un loc ferit de îngheț.

Dacă nu se poate asigura o depozitare astfel încât aparatul să fie ferit de îngheț:

- ➔ Goliți apa.
- ➔ Pompați prin aparat antigel disponibil în comerț.

Indicație:

Folosiți antigel pentru autoturisme pe bază de glicoli, disponibil în comerț.

Respectați instrucțiunile de manipulare ale producătorului antigelului.

- ➔ Lăsați aparatul să funcționeze max. 1 minut până când pompa și conductele sunt goale.

Transport

⚠ PRECAUȚIE

Pericol de rănire și deteriorare a aparatului! La transport țineți cont de greutatea aparatului.

- Pentru transportarea pe distanțe mai mari, trageți aparatul după dumneavoastră ținându-l de mâner.
- În cazul aparatelor fără tambur de furtun, rabatați bara de manevrare în jos când transportați aparatul. Prindeți aparatul de mână dacă doriți să îl transportați, nu de bara de manevrare.
- În cazul transportării în vehicule asigurați aparatul contra derapării și răsturnării conform normelor în vigoare.

Depozitarea

⚠ PRECAUȚIE

Pericol de rănire și deteriorare a aparatului! La depozitare țineți cont de greutatea aparatului.

Aparatul poate fi depozitat doar în spațiile interioare.

Întreținerea și curățarea

⚠ PERICOL

Pericol de rănire din cauza pornirii accidentale a aparatului.

Înainte de toate lucrărilor la aparat, opriți aparatul și scoateți ștecherul din priză.

ATENȚIE

Țineți aparatul și fanta de aerisire curate pentru o utilizare în condiții optime și sigure.

Indicație:

Uleiurile folosite trebuie eliminate prin intermediul centrelor de colectare autorizate. Vă rugăm să predați uleiurile folosite la aceste centre. Poluarea mediului cu uleiuri folosite se amendează.

Înainte de fiecare utilizare

- Controlați cablul de alimentare, pentru a vedea dacă este deteriorat (pericol de electrocutare); dacă este deteriorat, cablul trebuie să fie înlocuit imediat la un centru de service Würth master service sau de către un electrician.
- Verificați dacă furtunul sub presiune prezintă deteriorări (pericol de explozie). Înlocuiți imediat furtunul de înaltă presiune dacă prezintă deteriorări.
- Verificați etanșeitatea aparatului (pompei). În partea de jos a aparatului ar putea apărea scurgeri, fiind admis un număr de 3 picături de apă pe minut. Dacă etanșeitatea este mai accentuată, luați legătura cu centrul de service Würth masterservice.

Săptămânal

- Verificați nivelul de ulei. În cazul în care uleiul este lăptos (apă în ulei), luați legătura imediat cu centrul de service Würth masterservice.
- Curățați sita din racordul de apă.
- Curățați filtrul furtunului de aspirare a soluției de curățat.

După 500 de ore de funcționare, cel puțin anual

- Comandați întreținerea aparatului la centrul de service Würth masterservice.
- Schimbați uleiul.

Schimbul de ulei

Indicație:

Cantitatea și tipul de ulei sunt specificate la datele tehnice.

- Scoateți afară șurubul de fixare a capacului aparatului, îndepărtați capacul aparatului.
- Îndepărtați capacul recipientului cu ulei.
- Înclinați aparatul înainte.
- Goliți uleiul în vasul colector.
- Turnați uleiul nou încet; bulele de aer trebuie să iasă afară.
- Puneți capacul recipientului cu ulei.
- Fixați capacul aparatului.

Remedierea defecțiunilor

⚠ PERICOL

Pericol de rănire din cauza pornirii accidentale a aparatului.

- **Înainte tuturor lucrărilor la aparat, opriți aparatul și scoateți ștecherul din priză.**
- **Componentele electrice vor fi verificate și reparate numai de către centrul de service Würth masterservice.**
- **În cazul unor defecțiuni, care nu sunt specificate în acest capitol, dacă aveți dubii sau când acest lucru este recomandat în mod expres, apelați la centrul de service Würth masterservice.**

Aparatul nu funcționează

- Verificați cablul de alimentare, pentru a vedea dacă este deteriorat.
- Verificați tensiunea rețelei.
- Dacă apar defecțiuni electrice, luați legătura cu centrul de service Würth masterservice.

Aparatul nu ajunge la presiunea dorită

- Reglați duza în poziția „presiune înaltă”.
- Curățați duza.
- Înlocuiți duza.
- Scoateți aerul din aparat (vezi „Punerea în funcțiune”).
- Verificați cantitatea de apă alimentată (consultați datele tehnice).
- Curățați sita din racordul de apă.
- Verificați toate conductele de alimentare care duc spre pompă.
- Dacă este nevoie, luați legătura cu centrul de service Würth masterservice.

Pompa nu este etanșă

În partea de jos a aparatului ar putea apărea scurgeri, fiind admis un număr de 3 picături de apă pe minut. Dacă neetanșeitatea este mai accentuată, luați legătura cu centrul de service Würth masterservice.

- Dacă neetanșeitatea este mai accentuată, aparatul trebuie dus la centrul de service Würth masterservice. pentru a fi verificat.

Pompa „bate”

- Verificați dacă există neetanșeități la conductele de aspirare pentru apă și soluția de curățat.
- Închideți ventilul de dozare pentru soluția de curățat când aparatul este folosit fără soluție de curățat.
- Scoateți aerul din aparat (vezi „Punerea în funcțiune”).
- Dacă este nevoie, luați legătura cu centrul de service Würth masterservice.

Soluția de curățat nu este aspirată

- Reglați duza în poziția „CHEM”.
- Verificați/curățați furtunul de aspirare a detergentului, cu filtru.
- Deschideți sau verificați/curățați ventilul de dozare a detergentului.
- Dacă este nevoie, luați legătura cu centrul de service Würth masterservice.

Accesorii și piese de schimb

- Este permisă doar utilizarea unor accesorii și piese de schimb aprobate de către Würth. Accesoriile originale și piesele de schimb originale constituie o garanție a faptului că aparatul va putea fi exploatat în condiții de siguranță și fără defecțiuni.
- Dacă dispozitivul electric se defectează în ciuda procedurilor de fabricație și de testare minuțioase, reparațiile trebuie efectuate de către un centru de service Würth masterservice. În Germania puteți lua legătura cu centrul de service Würth masterservice gratuit la numărul de telefon 0800 WMASTER (0800-9 62 78 37), în Austria la numărul de telefon 0800-20 30 13. La contactarea serviciului pentru clienți sau comandarea pieselor de schimb vă rugăm să specificați numărul de articol al dispozitivul electric, menționat pe plăcuța de tip.
- Lista pieselor de schimb actualizată a acestui aparat de curățat sub presiune poate fi găsită pe Internet la adresa <http://www.wuerth.com/partsmanager> sau poate fi solicitată de la cea mai apropiată reprezentanță Würth.

Garanție

- Pentru acest aparat de curățat sub presiune de la Würth, oferim garanție conform reglementărilor legale/regionale, începând cu data de cumpărare (conform facturii sau certificatului de livrare). Daunele apărute vor fi remediate prin schimbare sau reparație.
- Garanția nu acoperă daunele cauzate prin uzură normală, suprasolicitare sau utilizare necorespunzătoare.
- Reclamațiile vor fi acceptate numai dacă predați aparatul de curățat sub presiune complet, fără a fi dezmembrat, unei reprezentanțe Würth, agentului dumneavoastră de vânzări Würth sau unui centru de service Würth masterservice.

Scoaterea din uz



Aparatele electrice, accesoriile și ambalajele se vor recicla în mod ecologic. Nu aruncați aparatele electrice împreună cu deșeurile menajere.

Numai pentru țările UE:



Conform Directivei Europene 2002/96/EG cu privire la aparatele electrice și electronice uzate și aplicarea acesteia în cadrul legislației naționale, aparatele electrice uzate trebuie colectate separat și trebuie reutilizate în mod ecologic.

Declarație UE de conformitate

Prin prezenta declarăm că aparatul desemnat mai jos corespunde cerințelor fundamentale privind siguranța în exploatare și sănătatea incluse în directivele UE aplicabile, datorită conceptului și a modului de construcție pe care se bazează, în varianta comercializată de noi. În cazul efectuării unei modificări a aparatului care nu a fost convenită cu noi, această declarație își pierde valabilitatea.



- Produs:** Aparat de curățare sub presiune
Tip: HDR 160 Compact
0701 161 X
Tip: HDR 185 Power
0701 162 X
Tip: HDR 185 Power Plus
0701 163 X
Tip: HDR 215 Premium
0701 164 X

Directive UE respectate:

2000/14/CE
2006/42/CE (+2009/127/CE)
2011/65/UE
2014/30/UE

Norme armonizate utilizate:

EN 60335-1
EN 60335-2-79
EN 50581
EN 55014-1: 2006+A1: 2009+A2: 2011
EN 55014-2: 2015
EN 62233: 2008
EN 61000-3-2: 2014
HDR 160 Compact, HDR 215 Premium:
EN 61000-3-3: 2013
HDR 185 Power, HDR 185 Power Plus:
EN 61000-3-11: 2000

Procedura de evaluare a conformității:

2000/14/CE: Anexa V

Nivel de zgomot dB(A)

HDR 160 Compact
măsurat: 87
garantat: 89
HDR 185 Power, HDR 185 Power Plus
măsurat: 89

garantat: 91
HDR 215 Premium
măsurat: 85
garantat: 86

Documentația tehnică este disponibilă la:
Adolf Würth GmbH & Co. KG, Abt. PPT
74653 Künzelsau



Frank Wolpert Dr.-Ing. Siegfried Beichter
Reprezentant legal - Procurist - șef departa-
Șef Management al ment calitate
Produselor

Künzelsau: 01.11.2016

Date tehnice

Tip		HDR 160 Compact	HDR 185 Power	HDR 185 Power Plus	HDR 215 Pre- mium
Conexiunea la rețeaua de curent					
Tensiune	V	230			
Tipul curentului	Hz	1 ~ 50			
Puterea absorbită	kW	2,3	2,7	3,2	
Siguranță fuzibilă (lentă, car. C)	A	16			
Impedanța maximă admisă a rețelei	-	0.364 +j0.216	0.2679		0.302 +j0.189
Protecție	-	IPX5			
Prelungitor 30 m	mm ²	2,5			
Racordul de apă					
Temperatura de circulare (max.)	°C	60			
Debitul de circulare (min.)	l/h (l/min)	600 (10)	700 (11,7)	720 (12)	
Înălțime de aspirare din rezervor deschis (20 °C)	m	0,5			
Presiunea de circulare (max.)	MPa (bar)	1 (10)			
Caracteristicile de performanță					
Presiune de lucru apă (cu duză standard)	MPa (bar)	13 (130)	15 (150)	15 (150)	17 (170)
Mărima duzei în cazul duzei standard	-	031		032	028
Presiune de lucru max.	MPa (bar)	16 (160)	18,5 (185)	18,5 (185)	21,5 (215)
Debit	l/h (l/min)	480 (8,0)	500 (8,3)	500 (8,3)	500 (8,3)
Aspirarea soluției de curățat	l/h (l/min)	0...35 (0...0,6)			
Recul max. al pistolului manual de stropit	N	21	25	25	21
Substanțe tehnologice					
Cantitatea de ulei	l	0,38			0,35
Tipul de ulei	-	SAE 15W40			
Dimensiuni și masa					
Lungime	mm	360			
Lățime	mm	375		400	375
Înălțime	mm	925			
Greutate tipică de operare	kg	26,1	28,9	30,8	29,6
Valori stabilite conform EN 60335-2-79					
Valoarea vibrației mână-braț					
Pistol manual de stropit	m/s ²	<2,5	2,7	2,7	<2,5
Lance	m/s ²	<2,5	<2,5	<2,5	<2,5
Nesiguranță K	m/s ²	1	1	1	1
Nivel de zgomot L _{PA}	dB(A)	74	75	75	72
Nesiguranță K _{PA}	dB(A)	2	2	2	1
Nivelul puterii energiei L _{WA} + nesiguranță K _{WA}	dB(A)	89	91	91	86

SI



Pred prvo uporabo Vaše naprave preberite to originalno navodilo za uporabo, ravnajte se po njem in shranite ga za morebitno kasnejšo uporabo ali za naslednjega lastnika.

Vsebinsko kazalo

Elementi naprave	1
Varnostna navodila	1
Namenska uporaba	2
Varnostne priprave	2
Pred zagonom	3
Zagon	3
Uporaba	4
Transport	4
Skladiščenje	5
Vzdrževanje in čiščenje	6
Pomoč pri motnjah	6
Pribor in nadomestni deli	7
Garancija	7
Odstranjevanje med odpadke	7
Izjava EU o skladnosti	8
Tehnični podatki	9

Elementi naprave

- Prosimo, odprite stran s sliko
- 1 Odlagalno mesto za šobe
 - 2 Ročaj
 - 3 Visokotlačni priključek
 - 4 Reguliranje tlaka/količine (ne pri HDR 160 Compact)
 - 5 Vodni priključek
 - 6 Prikaz nivoja olja
 - 7 Posoda za olje
 - 8 Pokrov naprave
 - 9 Stikalo naprave
 - 10 Pritrditveni vijak pokrova naprave
 - 11 Odlagalno mesto za gibe cevi
 - 12 Držalo za ročno brizgalno pištolo
 - 13 Šoba
 - 14 Oznaka šobe
 - 15 Brizgalna cev
 - 16 Ročna brizgalna pištola
 - 17 Varovalo

- 18 Ročica ročne brizgalne pištole
- 19 Visokotlačna gibka cev
- 20 Potisno streme
- 21 Nosilec kabla
- 22 Pritrditveni vijak potisnega stremena
- 23 Sesalna cev za čistilo s filtrom
- 24 Dozirni ventil za čistilo
- 25 Predal za pribor
- 26 Cevni boben
- 27 Ročica

Barvan oznaka

Funkcionalni elementi so rdeče označeni.

Varnostna navodila

- Pred prvim zagonom obvezno preberite varnostna navodila za visokotlačni čistilnik!
- Upoštevajte ustrezne nacionalne predpise za konodajalca za škropilnike tekočin.
- Upoštevajte ustrezne nacionalne predpise za konodajalca za preprečevanje nesreč. Škropilnik tekočin je potrebno redno pregledovati in o rezultatu pregleda je potrebno podati pisno izjavo.

Splošna varnostna navodila

Varnost pri delu

Skrbite za čistočo in dobro osvetlitev delovnega območja. Nered in slabo osvetljena delovna območja so lahko vzrok nesrečam.

Varnost osebja

- Bodite pozorni, pazite na to, kaj delate in se dela z električnimi napravami lotite razsodno. Ne uporabljajte električnih naprav, če ste utrujeni ali pod vplivom drog, alkohola ali zdravil. Trenutek nepozornosti pri uporabi električnih naprav lahko povzroči najtežje telesne poškodbe.
- Izogibajte se neobičajni drži telesa. Skrbite za varno stajo in vsak trenutek ohranjajte ravnotežje. Tako boste lažje obvladali električno napravo v nepričakovanih okoliščinah.

- Nosite primerna oblačila. Ne nosite širokih oblačil in nakita. Z lasmi, oblačili in rokavicami se ne približujte premikajočim se delom. Premikajoči se deli lahko zgrabijo ohlapna oblačila, nakit ali dolge lase.

Stopnje nevarnosti

⚠ NEVARNOST

Opozorilo na neposredno nevarnost, ki vodi do težkih telesnih poškodb ali smrti.

⚠ OPOZORILO

Opozorilo na možno nevarno situacijo, ki lahko vodi do težkih telesnih poškodb ali smrti.

⚠ PREVIDNOST

Opozorilo na možno nevarno situacijo, ki lahko vodi do lažjih poškodb.

POZOR

Opozorilo na možno nevarno situacijo, ki lahko vodi do premoženjskih škod.

Simboli na napravi



Visokotlačni curki so lahko pri nestrokovni uporabi nevarni.

Curka ne smete usmerjati na

osebe, živali, aktivno električno opremo ali na samo napravo.

V skladu z veljavnimi predpisi naprava ne sme nikoli delovati brez sistemskega ločilnika na omrežju pitne vode. Uporabiti je treba sistemski ločilnik v skladu z EN 12729 tip BA. Voda, ki teče skozi sistemski ločilnik, se smatra kot nepitna.



⚠ PREVIDNOST

Sistemski ločilnik vedno priključite na sistem za oskrbo z vodo, nikoli neposredno na napravo!

Namenska uporaba

- Ta visokotlačni čistilnik uporabljajte izključno
- za čiščenje z nizkotlačnim curkom in čistilom (npr. čiščenje strojev, vozil, zgradb, orodij),
 - za čiščenje z visokotlačnim curkom brez čistila (npr. čiščenje fasad, teras, vrtnih naprav).

Za trdovratno umazanijo priporočamo kot poseben pribor frezalo za umazanijo.

Zahteve za kakovost vode:

POZOR

Kot visokotlačni medij se sme uporabljati le čista voda. Umazanije vodijo do predčasne obrabe ali oblog v stroju.

Če se uporabi reciklirana voda, se naslednjih mejnih vrednosti ne sme prekoračiti.

pH vrednost	6,5...9,5
električna prevodnost *	Prevodnost sveže vode +1200 µS/cm
usedljive snovi **	< 0,5 mg/l
filtrirane snovi ***	< 50 mg/l
Oglikovodiki	< 20 mg/l
Klorid	< 300 mg/l
Sulfat	< 240 mg/l
kalcij	< 200 mg/l
Skupna trdota	< 28 °dH < 50 °TH < 500 ppm (mg CaCO ₃ /l)
Železo	< 0,5 mg/l
Mangan	< 0,05 mg/l
Baker	< 2 mg/l
Aktivni klor	< 0,3 mg/l
brez neprijetnih vonjev	
* Maksimum skupno 2000 µS/cm	
** Prostornina vzorca 1 l, čas usedanja 30 min	
*** brez abrazivnih snovi	

Varnostne priprave

Varnostne naprave so namenjene zaščititi uporabnika zato jih ne smete ustaviti ali se izogibati njihovi funkciji.

Prelivni ventil

(ne pri HDR 160 Compact)

Pri reduciranju količine vode z regulatorjem tlaka/količine prelivni ventil odpre in del vode steče nazaj na sesalno stran črpalke.

Tlačno stikalo

Če ročico na ročni brizgalni pištoli spustite, tlačno stikalo izklopi črpalko, visokotlačni curek se ustavi. Če ročico povlečete, se črpalka ponovno vklopi. Prelivni ventil in tlačno stikalo sta tovarniško nastavljena in plombirana. Nastavitve sme izvajati samo Würth masterservice.

Pred zagonom

Razpakiranje

- Pri razpakiranju preverite vsebino embalaže.
- O morebitnih transportnih poškodbah takoj obvestite pristojnega zastopnika Würth ali sodelavca izpostave Würth.

Preverjanje nivoja olja

- Odčitajte prikaz nivoja olja ob stoječi napravi. Nivo olja mora ležati nad obema oznakami na posodi za olje.

Aktivirajte prezračevanje posode z oljem

- Izvijte pritrditveni vijak pokrova naprave, snemite pokrov naprave.
- Odrežite konico pokrova posode za olje.
- Pritrdite pokrov naprave.

Montaža pribora

- Šobo montirajte na brizgalno cev (oznaka na nastavnem obroču zgoraj).
- Brizgalno cev povežite z ročno brizgalno pištolo.

Pri napravah brez cevne bobna:

- Potisno streme potegnite navzgor do konca.
- Potisno streme privijte s priloženimi vijaki in orodjem.
- Spojite visokotlačno gibko cev z ročno brizgalno pištolo in visokotlačni priključek naprave in ju trdno privijte.

Pri napravah s cevnim bobnom:

- Ročico vtaknite v gred cevne bobna in zaskočite.
- Pred navijanjem visokotlačno gibko cev raztegnjeno poravnajte.
- Visokotlačno gibko cev z vrtenjem ročice v enakomernih slojih navijte na cevni boben. Smer vrtenja izberite tako, da se visokotlačna gibka cev ne bo prepognila.
- Spojite visokotlačno gibko cev z ročno brizgalno pištolo in ju trdno privijte.

Zagon

Električni priključek

⚠ NEVARNOST

Nevarnost poškodbe zaradi električnega udara.

- **Naprava mora biti nujno z vtičem priključena na električno omrežje. Neločljiva povezava z električnim omrežjem je prepovedana. Vtič služi za ločitev od omrežja.**
- **Napravo priključite samo na izmenični tok.**
- **Maksimalno dopustna omrežna impedanca na električnem priključku (glejte tehnične podatke) ne sme biti presežena. V primeru nejasnosti glede omrežne impedance, ki obstaja na Vašem priključku, stopite v stik z Vašim elektro podjetjem.**
- **Vtič in spojka uporabljenega podaljševalnega kabla morata biti vodotisna.**
- **Uporabljajte podaljševalni kabel z zadostnim prečnim prerezom (glejte „Tehnične podatke“) in popolnoma odvit z bobna za navijanje kabla.**

Priključne vrednosti glejte na tipski tablici / v tehničnih podatkih.

- Odvijte omrežni kabel in ga položite na tla.
- Vtaknite omrežni vtič v vtičnico.

Vodni priključek

Priključek na vodovod

⚠ OPOZORILO

Upoštevajte predpise vodovodnega podjetja.

V skladu z veljavnimi predpisi naprava ne sme nikoli delovati brez sistemskega ločilnika na omrežju pitne vode. Uporabiti je treba sistemski ločilnik v skladu z EN 12729 tip BA. Voda, ki teče skozi sistemski ločilnik, se smatra kot nepitna.



⚠ PREVIDNOST

Sistemski ločilnik vedno priključite na sistem za oskrbo z vodo, nikoli neposredno na napravo!

Priključne vrednosti glejte v Tehničnih podatkih.

→ Dovodna cev (minimalna dolžina 7,5 m, minimalni premer 3/4") priključite na priključek za vodo na napravi in na dovod vode (na primer pipo).

Napotek:

Dovodna gibka cev ni vsebovana v obsegu dobave.

→ Odprite dovod vode.

Sesanje vode iz odprtih posod

→ Privijte sesalno gibko cev s filtrom (štev. art. 0707 161 999) na priključek za vodo.

→ Prezračevanje naprave:

Odvijte šobo.

Napravo pustite teči tako dolgo, da voda izstopa brez mehurčkov.

Po možnosti pustite napravo, da 10 sekund teče - izklopite. Postopek večkrat ponovite.

→ Napravo izklopite in šobo ponovno privijte.

Uporaba

⚠ NEVARNOST

Nevarnost eksplozije!

Ne razpršujte gorljivih tekočin.

Pri uporabi naprav v območjih nevarnosti (npr. bencinske črpalke) je treba upoštevati ustrezne varnostne predpise. Nevarnost poškodb! Ročno brizgalno pištolo in brizgalno cev pri delu držite z obema rokama.

⚠ PREVIDNOST

Motorje očistite le na mestih z ustreznim lovilnikom olja (varstvo okolja).

Delo z visokom tlakom



Napotek:

Naprava je opremljena s tlačnim stikalom. Motor teče le, če je ročna brizgalna pištola odprta.

- Visokotlačno gibko cev popolnoma odvijte s cevne gobjne bobna.
- Stikalo naprave postavite na "I".
- Ročno brizgalno pištolo odblokirajte in povlecite ročico pištole.
- Z vrtenjem (brezstopenjsko) regulatorja tlaka in količine nastavite (+/-) delovni tlak in količino vode.
(Pri HDR 160 Compact ni reguliranja tlaka in količine).

Izbira vrste curka

- Zaprite ročno brizgalno pištolo.
- Zavrtite ohišje šobe, dokler zeleni simbol ne sovpada z oznako:

CHEM 	■ Nizkotlačni ravni curek (CHEM) za obratovanje s čistilom ali za čiščenje z majhnim pritiskom
	■ Visokotlačni ravni curek (25°) za velike umazane površine

Obratovanje s čistilom

⚠ OPOZORILO

Neustrezna čistila lahko poškodujejo napravo in objekt, ki ga čistite. Uporabljajte samo čistila, ki jih je odobril Würth. Upoštevajte priporočilo za doziranje in napotke, ki so priloženi čistilnim sredstvom. Zaradi varovanja okolja s čistili ravnajte varčno.

Upoštevajte varnostna opozorila na čistilih.

Čistila Würth zagotavljajo brezhibno delo. Prosimo, da se posvetujete z nami ali pa zahtevate naš katalog ali informacijske liste o čistilih.

- Izvlecite sesalno cev za čistilo.
- Sesalno cev za čistilo obesite v posodo s čistilom.
- Šobo nastavite na "CHEM".
- Dozirni ventil čistilnega sredstva nastavite na zeleno koncentracijo.

Priporočljiva metoda čiščenja

- Čistilno sredstvo varčno razpršite po suhi površini in pustite, da učinkuje (vendar se ne sme posušiti).
- Raztopljeno umazanijo splaknite z visokotlačnim curkom.
- Po obratovanju filter potopite v čisto vodo. Dozirni ventil obrnite na najvišjo koncentracijo čistilnega sredstva. Zaženite napravo in jo eno minuto spirajte s čisto vodo.

Prekinitiv obratovanja

- Spustite ročico ročne brizgalne pištole, naprava se izklopi.
- Ročico ročne brizgalne pištole ponovno potegnite, naprava se ponovno vklopi.

Izklop stroja

- Stikalo naprave obrnite na "0".
- Izvlecite omrežni vtič iz vtičnice.
- Zaprite dovod vode.
- Pritiskajte ročno brizgalno pištolo, dokler naprava ni več pod pritiskom.
- Aktivirajte varnostno ročico ročne brizgalne pištole, da zavarujete ročico ročne brizgalne pištole proti nenamernemu sproženju.

Shranjevanje naprave

- Ročno brizgalno pištolo vtaknite v držalo.
- Navijte visokotlačno cev in obesite preko oddaljenega mesta za gibke cevi ali
Visokotlačno gibko cev navijte na cevni boben. Vrinite ročaj ročice, da blokirate cevni boben.
- Priključni kabel navijte okoli nosilca kabla.
- Vtič pritrdite z montirano sponko.

Zaščita pred zamrznitvijo

POZOR

Zmrzal nepopolnoma napravo, iz katere voda ni popolnoma odstranjena.

Napravo shranite na mesto, kjer ni zmrzali.

Če shranjevanje naprave brez zmrzali ni možno:

- Izpustite vodo.
- Skozi napravo črpajte standardno sredstvo proti zamrznitvi.

Napotek:

Uporabite običajno zaščitno sredstvo proti zmrzali za avtomobile na glikolni osnovi.

Upoštevajte navodila za uporabo proizvajalca sredstva proti zmrzovanju.

- Napravo pustite teči maks. 1 minuto, da se črpalka in cevi izpraznejo.

Transport

⚠ PREVIDNOST

Nevarnost osebnih poškodb in poškodb stvari! Pri transportu upoštevajte težo naprave.

- Za transport prek daljših stez napravo vlecite za sabo tako, da jo držite za ročaj.
- Pri napravah brez cevne bobna potisno streme za nošenje nastavite navzdol. Napravo nosite tako, da jo primete za ročaje, ne za potisno streme.
- Pri transportu v vozilih napravo zavarujte proti zdrsu in prevrnitvi v skladu z vsakokratnimi veljavnimi smernicami.

Skladiščenje

⚠ PREVIDNOST

Nevarnost osebnih poškodb in poškodb stvari! Pri shranjevanju upoštevajte težo naprave.

Ta naprava se sme shraniti le v notranjih prostorih.

Vzdrževanje in čiščenje

⚠ NEVARNOST

Nevarnost poškodbe zaradi nehoteno zagnane naprave in električnega udara. Pred vsemi deli na napravi, izklopite napravo in izvlecite omrežni vtič.

POZOR

Za dobro in varno delo ohranjajte aparat in prezračevalne reže čiste.

Napotek:

Odpadno olje se sme odvreči le na za to predvidenih zbirnih mestih. Prosimo, da eventualno odpadno olje oddate tja. Onesnaževanje okolja z odpadnim oljem je kaznivo.

Pred vsakim obratovanjem

- Preglejte priključni kabel glede poškodb (nevarnost udara električnega toka); če je priključni kabel poškodovan, takoj poskrbite, da ga zamenja Würth masterservice ali kak drug strokovnjak elektrika.
- Visokotlačno cev preverite glede poškodb (nevarnost razpok). Poškodovano visokotlačno cev takoj zamenjajte.
- Preverite tesnost naprave (črpalke). 3 kapljice vode na minuto so dovoljene in lahko izstopajo na spodnji strani naprave. V primeru večje netesnosti stopite v stik z Würth masterservice.

Tedensko

- Preverite gladino olja. Če je olje mlečne barve (voda v olju), takoj stopite v stik z Würth masterservice.
- Očistite sito v vodnem priključku.
- Očistite filter na sesalni cevi za čistilo.

Vsaj 500 obratovnih ur, najmanj enkrat letno

- Vzdrževanje naprave naj izvede Würth masterservice.
- Zamenjajte olje.

Zamenjava olja

Napotek:

Za količino in vrsto olja glejte „Tehnične podatke“.

- Izvijte pritrditveni vijak pokrova naprave, snemite pokrov naprave.
- Snemite pokrov posode za olje.
- Napravo prekucnite naprej.
- Olje izpustite v lovilno posodo.
- Počasi nalijte novo olje; zračni mehurčki morajo uhajati.
- Namestite pokrov posode za olje.
- Pritrdite pokrov naprave.

Pomoč pri motnjah

⚠ NEVARNOST

Nevarnost poškodbe zaradi nehoteno zagnane naprave in električnega udara.

- **Pred vsemi deli na napravi, izklopite napravo in izvlecite omrežni vtič.**
- **Električne sestavne dele naj pregleda in popravi Würth masterservice.**
- **V primeru motenj, ki v tem poglavju niso navedene, če ste v dvomih in pri izrecnem zahtevku se obrnite na Würth masterservice.**

Naprava ne deluje

- Preverite priključni kabel glede poškodb.
- Preverite omrežno napetost.
- V primeru električne okvare se obrnite na Würth masterservice.

Naprava ne dosega zadostnega tlaka

- Šobo nastavite na "Visok tlak".
- Očistite šobo.
- Šobo zamenjajte.
- Napravo prezračite (glejte „Zagon“).
- Preverite dovodno količino vode (glejte Tehnične podatke).
- Očistite sito v vodnem priključku.
- Preverite vse dovode k črpalki.
- Po potrebi stopite v stik z Würth masterservice.

Črpalka ne tesni

3 kapljice vode na minuto so dovoljene in lahko izstopajo na spodnji strani naprave. V primeru večje netesnosti stopite v stik z Würth masterservice.

→ V primeru velike netesnosti naj napravo pregleda Würth masterservice.

Črpalka ropota

- Preverite sesalno napeljavo za vodo in čistilna sredstva glede netesnosti.
- Pri obratovanju brez čistilnih sredstev zaprite dozirni ventil za čistilna sredstva.
- Napravo prezračite (glejte „Zagon“).
- Po potrebi stopite v stik z Würth masterservice.

Čistilo se ne vsesa

- Šobo nastavite na "CHEM".
- Preverite/očistite sesalno cev za čistilo s filtrom.
- Odprite ali preverite/očistite dozirni ventil za čistilo.
- Po potrebi stopite v stik z Würth masterservice.

Pribor in nadomestni deli

- Uporabljati se smejo le pribor in nadomestni deli, ki jih dopušča podjetje Würth. Originalni pribor in originalni nadomestni deli zagotavljajo varno in nemoteno obratovanje naprave.
- Če kljub skrbni izdelavi in kontroli pride do izpada električnega orodja, naj popravilo izvedejo pri Würth masterservice. V Nemčiji je dostop do Würth masterservice brezplačen na tel. 0800-WMASTER (0800-9 62 78 37), v Avstriji pa na tel. 0800-20 30 13. Pri vseh vprašanih in naročanju nadomestnih delov obvezno navedite številko izdelka v skladu s tipsko ploščico električnega orodja.
- Aktualen seznam nadomestnih delov za ta visokotlačni čistilnik lahko dobite na spletu <http://www.wuerth.com/partsmanager> ali pri vam najbližji izpostavi Würth.

Garancija

- Za ta visokotlačni čistilnik Würth dajemo garancijo v skladu z zakonskimi / za državo specifičnimi določbami od datuma nakupa dalje (dokazilo z računom ali dobavnico). Nastalo škodo odpravimo z nadomestno dobavo ali popravilom.
- Škode, ki jih je mogoče pripisati naravni obrabi, preobremenitvi ali nestrokovnemu ravnanju, so iz garancije izključene.
- Reklamacije lahko priznamo samo, če nerazstavljen visokotlačni čistilnik dostavite izpostavi Würth, vašemu zastopniku Würth ali oddelku Würth masterservice.

Odstranjevanje med odpadke



Električne aparate, pribor in embalažo je treba oddati v okolju prijazno reciklažo. Električnih aparatov ne odvrzite med gospodinjne odpadke!

Le za države EU:



V skladu z Evropsko Direktivo 2002/96/ES o odpadni električni in elektronski opremi in njeni vključitvi v nacionalno pravo se morajo električni aparati, ki niso več uporabni, zbirati ločeno in jih je treba oddati v okolju prijazno reciklažo.

Izjava EU o skladnosti



S tem izjavljamo, da je v nadaljevanju opisan stroj zaradi svoje zasnove in načina gradnje ter v izvedbi, ki jo dajemo v promet, skladen z zadevnimi osnovnimi zahtevami glede varnosti in varovanja zdravja, navedenimi v EU-direktivah. Pri spremembi stroja brez našega soglasja ta izjava izgubi veljavnost.

- Proizvod:** visokotlačni čistilec
Tip: HDR 160 Compact
0701 161 X
- Tip:** HDR 185 Power
0701 162 X
- Tip:** HDR 185 Power Plus
0701 163 X
- Tip:** HDR 215 Premium
0701 164 X

Zadevne EU-direktive:

2000/14/ES
2006/42/ES (+2009/127/ES)
2011/65/EU
2014/30/EU

Uporabljene usklajene norme:

EN 60335-1
EN 60335-2-79
EN 50581
EN 55014-1: 2006+A1: 2009+A2: 2011
EN 55014-2: 2015
EN 62233: 2008
EN 61000-3-2: 2014
HDR 160 Compact, HDR 215 Premium:
EN 61000-3-3: 2013
HDR 185 Power, HDR 185 Power Plus:
EN 61000-3-11: 2000

Postopek ocenjevanja skladnosti:

2000/14/ES: Priloga V

Raven zvočne moči dB(A)

HDR 160 Compact
Izmerjeno: 87
Zajamčeno: 89
HDR 185 Power, HDR 185 Power Plus
Izmerjeno: 89
Zajamčeno: 91

HDR 215 Premium
Izmerjeno: 85
Zajamčeno: 86

Tehnični dokumenti pri:
Adolf Würth GmbH & Co. KG, Abt. PPT
74653 Künzelsau



Frank Wolpert Dr.-Ing. Siegfried Beichter
Prokurist - vodja mana- prokurist - Vodja za kako-
gementa izdelkov vost

Künzelsau: 01.11.2016

Tehnični podatki

Tip		HDR 160 Compact	HDR 185 Power	HDR 185 Power Plus	HDR 215 Pre- mium
Omrežni priključek					
Napetost	V	230			
Vrsta toka	Hz	1 ~ 50			
Priključna moč	kW	2,3	2,7	3,2	
Zaščita (inertna, kar. C)	A	16			
Maksimalno dopustna omrežna impedanca	-	0,364 +j0,216	0,2679	0,302 +j0,189	
Vrsta zaščite	-	IPX5			
Podaljševalni kabel 30 m	mm ²	2,5			
Vodni priključek					
Temperatura dotoka (maks.)	°C	60			
Količina dotoka (min.)	l/h (l/min)	600 (10)	700 (11,7)	720 (12)	
Sesalna višina iz odprte posode (20 °C)	m	0,5			
Pritisk dotoka (maks.)	MPa (bar)	1 (10)			
Podatki o zmogljivosti					
Delovni tlak vode (s standardno šobo)	MPa (bar)	13 (130)	15 (150)	15 (150)	17 (170)
Velikost standardne šobe	-	031		032	028
Max. obratovalni nadtlak	MPa (bar)	16 (160)	18,5 (185)	18,5 (185)	21,5 (215)
Pretok	l/h (l/min)	480 (8,0)	500 (8,3)	500 (8,3)	500 (8,3)
Sesanje čistila	l/h (l/min)	0...35 (0...0,6)			
Povratna udarna sila ročne brizgalne pištole (maks.)	N	21	25	25	21
Goriva					
Količina olja	l	0,38			0,35
Vrsta olja	-	SAE 15W40			
Mere in teža					
Dolžina	mm	360			
Širina	mm	375	400	375	
Višina	mm	925			
Tipična delovna teža	kg	26,1	28,9	30,8	29,6
Ugotovljene vrednosti v skladu z EN 60335-2-79					
Vrednost vibracij dlani-roka					
Ročna brizgalna pištole	m/s ²	<2,5	2,7	2,7	<2,5
Brizgalna cev	m/s ²	<2,5	<2,5	<2,5	<2,5
Negotovost K	m/s ²	1	1	1	1
Nivo hrupa L _{pA}	dB(A)	74	75	75	72
Negotovost K _{pA}	dB(A)	2	2	2	1
Nivo hrupa ob obremenitvi L _{WA} + negotovost K _{WA}	dB(A)	89	91	91	86

BG

Преди първото използване на Вашия уред прочетете това оригинално упътване за работа, действайте според него и го запазете за по-късно използване или за следващия притежател.

Съдържание

Елементи на уреда	1
Указания за безопасност	1
Употреба по предназначение	2
Предпазни приспособления	3
Преди пускане в експлоатация	3
Пускане в експлоатация	4
Обслужване	5
Транспорт	6
Съхранение	6
Поддръжка и почистване	6
Помощ при неизправности	7
Принадлежности и резервни части	8
Гаранция	8
Отстраняване като отпадък	8
ЕС Декларация за съответствие	9
Технически данни	10

Елементи на уреда

Моля извадете страницата с фигурата отпред

- 1 Поставка за дюзата
- 2 Дръжка
- 3 Извод за високо налягане
- 4 Регулиране на налягането/количеството (не при HDR 160 Compact)
- 5 Захранване с вода
- 6 Показание за нивото на маслото
- 7 Резервоар за маслото
- 8 Капак на уреда
- 9 Ключ на уреда
- 10 Закрепващ винт капак на уреда
- 11 Поставка за маркуча
- 12 Дръжка за пистолета за ръчно пръскане
- 13 Дюзата
- 14 Маркировка на дюзата
- 15 Тръба за разпръскване
- 16 Пистолет за ръчно пръскане

- 17 Предпазен лост
- 18 Лост на пистолета за ръчно пръскане
- 19 Маркуч за работа под налягане
- 20 Плъзгаща скоба
- 21 Държател за кабела
- 22 Закрепващ винт плъзгаща скоба
- 23 Маркуч за всмукване на почистващо средство с филтър
- 24 Дозиращ вентил почистващо средство
- 25 Чекмедже за принадлежности
- 26 Барабан на маркуча
- 27 Манивела

Цветно обозначение

Функционалните елементи са обозначени в червен цвят.

Указания за безопасност

- Преди първото пускане в експлоатация непременно прочетете приложените указания за безопасност на уреда за почистване под високо налягане!
- Да се спазват съответните национални изисквания на законодателя за струйни апарати.
- Да се спазват съответните национални изисквания на законодателя за предпазване от злополуки. Струйните апарати трябва да се проверяват редовно и резултата от проверката да се записва.

Общи указания за безопасност

Безопасност на работното място

Поддържайте своето работно място чисто и добре осветено. Безпорядъкът и неосветените работни зони могат да доведат до злополуки.

Безопасност на лица

- Бъдете внимателни за своите действия и се отнасяйте разумно към работата с електрически уреди. Не използвайте електрически уред, когато сте уморени или сте под влиянието на наркотици, алкохол или медикаменти. Момент на невнимание при употребата на електрическия уред може да доведе до сериозни наранявания.

- Избягвайте необичайно положение на тялото. Уверявайте се, че сте застанали стабилно и винаги поддържайте равновесие. По този начин можете да контролирате по-добре електрическия уред при неочаквани ситуации.
- Носете подходящо облекло. Не носете широко облекло или накити. Дръжте коси, облекло и ръкавици далече от движещи се части. Широкото облекло, накитите или дългите коси могат да бъдат захванати от движещите се части.

Степени на опасност

⚠ ОПАСНОСТ

Указание за непосредствено грозяща опасност, която води до тежки телесни наранявания или до смърт.

⚠ ПРЕДУПРЕЖДЕНИЕ

Указание за възможна опасна ситуация, която може да доведе до тежки телесни наранявания или до смърт.

⚠ ПРЕДПАЗЛИВОСТ

Указание за възможна опасна ситуация, която може да доведе до леки наранявания.

ВНИМАНИЕ

Указание за възможна опасна ситуация, която може да доведе до материални щети.

Символи на уреда



Силните струи под налягане могат при неправилно ползване да са опасни. Не насоч-

вайте струята към хора, животни, активни електрически уреди или към самия уред.

Съгласно валидните разпоредби не се позволява използване на уреда в мрежата за питейна вода без разделител на системата. Трябва да се използва подходящ разделител на системата съгласно EN 12729 тип ВА. Преминалата през разделителя на системата вода се определя като негодна за пиене.



⚠ ПРЕДПАЗЛИВОСТ

Свързвайте системния разделител винаги към хранящия водопровод, никога директно към уреда!

Употреба по предназначение

Използвайте само този уред за почистване с високо налягане

- за почистване със струя ниско налягане и почистващ препарат (напр. почистване на машини, превозни средства, строителни конструкции, инструменти),
- за почистване със струя високо налягане без почистващ препарат (напр. на фасади, тераси, градински уреди).

За упорите замърсявания Ви препоръчваме фрезата за мръсотия като специална принадлежност.

Изисквания към качествата на водата: ВНИМАНИЕ

Като флуид под високо налягане се позволява използването само на чиста вода. Замърсяванията водят до преждевременно износване или отлагания в уреда.

Ако се използва рециклирана вода, не бива да се надвишават следните гранични стойности.

pH-стойност	6,5...9,5
електрическа проводимост *	проводимост чиста вода +1200 µS/cm
утаяващи се вещества **	< 0,5 mg/l
филтриращи се вещества ***	< 50 mg/l
Въглеродороди	< 20 mg/l
Хлорид	< 300 mg/l
Сулфат	< 240 mg/l
калций	< 200 mg/l
Обща твърдост	< 28 °dH < 50 °TH < 500 ppm (mg CaCO ₃ /l)

Желязо	< 0,5 mg/l
Манган	< 0,05 mg/l
Мед	< 2 mg/l
Активен хлор	< 0,3 mg/l
без лоши миризми	
* общ максимум 2000 $\mu\text{S}/\text{cm}$	
** обем на пробата 1 л, време за утаяване 30 мин	
*** без абразивни вещества	

Предпазни приспособления

Предпазните приспособления служат за защита на потребителя и не бива да се спират или да се пренебрегва тяхната функция.

Преливен вентил

(не при HDR 160 Compact)

При намаляване на количеството на водата на с регулиране на налягането/количеството преливният вентил отваря и една част от водата изтича обратно към смукателната страна на помпата.

Пневматичен прекъсвач

Ако се освободи лостът на пистолета за ръчно пръскане, пневматичният контакт изключва помпата, струя високо налягане прекъсва. Ако лостът се придърпа, отново включва помпата. Преливният вентил и пневматичният прекъсвач са настроени фабрично и са пломбирани. Настройките трябва да се осъществяват единствено от Würth masterservice.

Преди пускане в експлоатация

Разопаковане

- Съдържанието на опаковката да се провери при разопаковане.
- При щети от транспортиране веднага информирайте отговорния служител на място или служителите в филиала на Würth.

Да се провери нивото на маслото

- Показанието за нивото на маслото да се отчете при уред в покой. Нивото на масло трябва да бъде между двете маркировки на масления резервоар.

Активиране вентилация резервоар за масло

- Да се развие закрепващия винт на капака на уреда, да се свали капака на уреда.
- Да се отреже върха на капака на резервоара за масло.
- Да се закрепят капака на уреда.

Монтирайте принадлежностите

- Дюзата да се монтира на тръбата за разпръскване (маркировки на пръстена за настройка горе).
- Тръбата за разпръскване да се свърже с пистолета за ръчно разпръскване.

При уреди без барабан за маркуча:

- Плъзгащата скоба да се издърпа нагоре до край.
- Плъзгащата скоба да се завинти с приложените винтове и инструменти.
- Свържете маркуча за работа под високо налягане с пистолета за ръчно пръскане и извода за работа под високо налягане на уреда и затегнете здраво на ръка.

При уреди с барабан за маркуча:

- Манивелата да се пхне във вала на барабана за маркуча и да се фиксира.
- Маркуча за работа под налягане преди навиването да се положи в разтеглено състояние.
- Маркуча за работа под налягане да се навие със завъртане на манивелата на равномерни дължини върху барабана на маркуча. Посоката на въртене да се избере така, че маркучът за работа под налягане да не се прегъва.
- Свържете извода за работа под високо налягане с пистолета за ръчно пръскане и затегнете здраво на ръка.

Пускане в експлоатация

Електрическо захранване

⚠ ОПАСНОСТ

Опасност от нараняване поради електрически удар.

- Уредът трябва да се свърже задължително с щекер към електрическата мрежа. Забранява се не разделяема връзка с електрическата мрежа. Щекерът служи за разделяне от мрежата.
- Свързвайте уреда само към променлив ток.
- Не бива да се надвишава максимално допустимото пълно напрежение на мрежата на електрическата точка за присъединяване (вижте Технически данни). При неясноти по отношение на наличното на Вашата точка за присъединяване пълно напрежение на мрежата моля да се свържете с Вашето предприятие по електрозахранване.
- Щепселът, щекерът и куплунгът на използвания удължител трябва да са водоустойчиви.
- Да се използва удължителен кабел с достатъчно сечение (вижте "Технически данни") и го развийте напълно от барабана за кабела.

За параметрите за свързване виж табелката на уреда/техническите параметри.

- Развийте захранващия кабел и го положете на пода.
- Включете щепсела в контакта.

Захранване с вода

Подвързване към водопроводната мрежа

⚠ ПРЕДУПРЕЖДЕНИЕ

Съблюдавайте разпоредбите на водоснабдителната компания.

Съгласно валидните разпоредби не се позволява използване на уреда в мрежата за питейна вода без разделител на системата. Трябва да се използва подходящ разделител на системата съгласно EN 12729 тип ВА. Преминалата през разделителя на системата вода се определя като негодна за пиене.



⚠ ПРЕДПАЗЛИВОСТ

Свързвайте системния разделител винаги към захранващия водопровод, никога директно към уреда!

Параметрите за свързване вижте от Технически данни.

- Захранващия маркуч (минимална дължина 7,5 м, минимален диаметър 3/4") да се подвърже към извода за вода на уреда и водопроводната мрежа (напр. водопроводен кран).

Указание:

Захранващият маркуч не се съдържа в обема на доставката.

- Да се отвори входа за водата.

Всмукване на вода от открити контейнери

- Завийте маркуча за всмукване с филтър (арт. № 0707 161 999) към извода за вода.
- Да се обезвздуши уреда:
Да се развие дюзата.
Уреда да се остави да работи, докато водата започне да излиза без мехурчета.
Уреда да се остави да работи евентуално 10 секунди - да се изключи. Процеса да се повтори многократно.
- Уреда да се изключи и отново да се завие дюзата.

Обслужване

⚠ ОПАСНОСТ

Опасност от експлозия!

Не пръскайте горими течности.

При използване на уреда в опасни зони (напр. бензиностанции) трябва да се вземат под внимание съответните разпоредби за безопасност.

Опасност от нараняване! При работа дръжте пистолета за ръчно пръскане и тръбата за разпръскване с две ръце.

⚠ ПРЕДПАЗЛИВОСТ

Моторите да се почистват само на места със съответни маслоуловители (защита на околната среда).

Работа с високо налягане



Указание:

Уредът е оборудван с пневматичен прекъсвач. Моторът работи само когато е отворен пистолетът за ръчно пръскане.

- Маркуч високо налягане да се развие изцяло от барабана на маркуча.
 - Поставете ключа на уреда на „I“.
 - Да се деблокира пистолета за ръчно пръскане и да се издърпа лоста на пистолета.
 - Работното налягане и дебита да се настроят посредством завъртане (безстепенно) на регулирането на налягането и количеството (+/-).
- (Без регулиране на налягането и количествата при HDR 160 Compact).

Изберете тип на струята

- Затваряне на пистолета за ръчно пръскане.
- Да се завърти корпуса на дюзата, докато желания символ с маркировка съвпадне:

	<p>Плоска струя с ниско налягане (CHEM) за работа с почистващи средства или почистване с малко налягане</p>
	<p>Плоска струя под високо налягане (25°) за замърсявания с голяма площ</p>

Работа с почистващи средства

⚠ ПРЕДУПРЕЖДЕНИЕ

Неподходящите почистващи препарати могат да повредят уреда и обектите, които се почистват. Използвайте само почистващи препарати, които са позволени от Würth. Спазвайте препоръките за дозиране и указанията на почистващите средства. За да щадите околната среда, подхождайте пестеливо към почистващите препарати. Спазвайте указанията за безопасност за почистващите средства.

Почистващите средства на Würth гарантират безаварийна работа. Моля, консултирайте се или заявете нашия каталог или информационните ни листи с почистващи средства.

- Да се извади всмукващия маркуч почистващ препарат.
- Окачете маркуча за всмукване на почистващо средство в съд с почистващо средство.
- Поставете го на „CHEM“.
- Дозиращия вентил за почистващо средство да се постави на желаната концентрация.

Препоръчителен метод на почистване

- Напръскайте сухата повърхност с малко препарат за почистване и оставете да подейства (но да не изсъхва).
- Отмийте отделилата се мръсотия със силна струя под налягане.
- След експлоатация потопете филтъра в чиста вода. Завъртете дозиращия вентил на най-висока концентрация на почистващото средство. Стартирайте уреда и плакнете една минута с чиста вода.

Прекъсване на работа

- Освободете лоста на пистолета за ръчно пръскане, уредът се изключва.
- Отново издърпайте лоста на пистолета за ръчно пръскане, уредът отново се включва.

Изключете уреда

- Поставете ключа на уреда на „0“.
- Извадете щепсела от контакта.
- Затворете входа за водата.
- Задействайте пистолета за пръскане на ръка, докато уреда остане без налягане.
- Задействайте предпазния лост на пистолета за ръчно пръскане, за да осигурите лоста на пистолета против непреднамерено задействане.

Съхранение на уреда

- Пистолета за ръчно пръскане да се постави в държача.
- Маркуча за работа под налягане да се навие и да се закачи над поставката за маркуча.
или
Маркуча за работа под налягане да се навие на барабана за маркуча. Да се вкара дръжката на манивелата, за да се блокира барабана на маркуча.
- Присъединителния кабел да се навие около държача на манивелата.
- Да се закрепят щекера с монтирания клип.

Защита от замръзване

ВНИМАНИЕ

При замръзване не напълно изпразнения от вода уред ще бъде разрушен.

Уреда да се съхранява на място, където не може да замръзне.

Ако не възможно съхраняване осигурено против замръзване:

- Да се продуха водата.
- В уреда да се напоми конвенционален антифриз.

Указание:

Използвайте конвенционален препарат за защита от замръзване за автомобили на гюколна основа.

Да се спазват разпоредбите за работа на производителя на препарата за защита от замръзване.

- Уреда да се остави да работи макс. 1 минута докато се изпразнят помпата и проводите.

Транспорт

⚠ ПРЕДПАЗЛИВОСТ

Опасност от нараняване и повреда!

При транспорт имайте пред вид теглото на уреда.

- За транспорт на по-дълги отсечки уреда да се дърпа за дръжката.
- При уреди без барабан за маркуча плъзгащата скоба за носене да се обърне назад. За носене уреда да се хване за дръжките, не за плъзгащата скоба.
- При транспорт в автомобили осигурявайте уреда съгласно валидните директиви против плъзгане и преобръщане.

Съхранение

⚠ ПРЕДПАЗЛИВОСТ

Опасност от нараняване и повреда!

При съхранение имайте пред вид теглото на уреда.

Съхранението на този уред е позволено само във вътрешни помещения.

Поддръжка и почистване

⚠ ОПАСНОСТ

Опасност от нараняване поради непреднамерено потеглящ уред и електрически удар.

Преди всички дейности по уреда той да се изключи и да се извади щепсела.

ВНИМАНИЕ

Поддържайте уреда и вентилационните отвори чисти, за да работите сигурно.

Указание:

Отстраняването на старото масло е позволено само на предвидените за целта места за събиране. Моля предайте там полученото старо масло. Замърсяванията на околната среда със стари масла са наказуеми.

Преди всяка експлоатация

- Проверете захранващия кабел за повреди (опасност поради електрически удар), повреденият захранващ кабел трябва да бъде подменен незабавно от Würth masterservice/от електротехник.
- Проверете маркуча за работа под налягане за увреждания (опасност от пропукване). Незабавно сменете маркуча за работа под налягане.
- Уреда (помпата) да се провери за херметичност.
3 капки вода на минута са допустими и могат да се появят от долната страна на уреда. При по-значителна нехерметичност, се свържете с Würth masterservice.

Ежеседмично

- Проверете нивото на маслото. При млекоподобно масло (вода в маслото) незабавно се свържете с Würth masterservice.
- Да се почисти цедката към захранването с вода.
- Да се почисти филтъра на всмукващия маркуч почистващо средство.

На всеки 500 работни часа, минимум ежегодно

- Погрижете се поддръжката на уреда да бъде извършена от Würth masterservice.
- Да се смени маслото.

Смяна на масло

Указание:

Количеството и вида на маслото вижте от "Технически данни".

- Да се развие закрепващия винт на капака на уреда, да се свали капака на уреда.
- Свалете капака на резервоара за масло.
- Наклонете уреда напред.
- Маслото да се изпусне в приемния съд.
- Бавно налейте новото масло; въздушните мехурчета трябва да се пръснат.
- Поставете капака на резервоара за масло.
- Да се закрепят капака на уреда.

Помощ при неизправности

⚠ ОПАСНОСТ

Опасност от нараняване поради непреднамерено потеглящ уред и електрически удар.

- **Преди всички дейности по уреда той да се изключи и да се извади щепсела.**
- **Електрическите конструктивни елементи трябва да бъдат проверявани и ремонтирани единствено от Würth masterservice.**
- **При повреди, които не са описани в тази глава, както и при съмнения и за получаване на конкретни указания, се свържете с Würth masterservice.**

Уредът не работи

- Присъединителния кабел да се провери за повреди.
- Да се провери напрежението на мрежата.
- При електрически дефект се свържете с Würth masterservice.

Уредът не достига налягане

- Поставете дюзата на „Високо налягане“.
- Почистете дюзата.
- Сменете дюзата.
- Обезвъздушете уреда (вижте "Пускане в действие").
- Да се провери дебита на водата за захранване (вижте Технически данни).
- Да се почисти цедката към захранването с вода.
- Да се проверят всички захранващи тръбопроводи към помпата.
- При нужда се свържете с Würth masterservice.

Нехерметична помпа

3 капки вода на минута са допустими и могат да се появят от долната страна на уреда. При по-значителна нехерметичност, се свържете с Würth masterservice.

→ При по-значителна нехерметичност организирате проверка на уреда при Würth masterservice.

Помпата чука

- Смукателните тръбопроводи за вода и почистващо средство да се проверят за течове.
- Дозирация вентил за почистващо средство да се затвори без почистващо средство.
- Обезвъздушете уреда (вижте "Пускане в действие").
- При нужда се свържете с Würth masterservice.

Почистващото средство не се засмуква

- Поставете го на „СЧЕМ“.
- Да се провери/почисти маркуч за всмукване на почистващо средство с филтър.
- Да се отвори дозирация вентил за почистващо средство или да се провери/почисти.
- При нужда се свържете с Würth masterservice.

Принадлежности и резервни части

- Могат да се използват само принадлежности и резервни части, които са позволени от фирма Würth. Оригиначните принадлежности и оригинални резервни части гарантират сигурната и безпроблемна работа на уреда.
- Ако въпреки прецизните методи на производство и проверка електрическият уред все пак се повреди, ремонтът трябва да бъде извършен от Würth masterservice. В Германия можете да се свържете с Würth masterservice безплатно на телефон 0800-WMASTER (0800-9 62 78 37), в Австрия на

телефон 0800-20 30 13. При всички въпроси и поръчки на резервни части непременно посочвайте артикулния номер съгласно типовата табелка на електрическия уред.

- Актуалният списък с резервни части за този уред за почистване под високо налягане може да бъде намерен в Интернет на <http://www.wuerth.com/partsmanager> или да бъде заявен от долупосочения филиал на Würth.

Гаранция

- За този уред за почистване под високо налягане на фирма Würth предлагаме гаранция съгласно законовите/специфичните за страната разпоредби от датата на покупката (удостоверяване с фактура или товарителница). Възникналите повреди се отстраняват с доставка за замяна или ремонт.
- От гаранцията се изключват повредите, предизвикани от естествено износване, претоварване или неправилно боравене.
- Рекламации могат да бъдат признати единствено при предаване на уреда за почистване под високо налягане в неразглобен вид на филиал на Würth, на служител на място на Würth или на Würth masterservice.

Отстраняване като отпадък



Електрическите уреди, принадлежностите и опаковките трябва да се предават за опазващо околната среда повторно използване.

Не хвърляйте електрическите уреди при домашните отпадъци!

Само за страните от ЕС:



Съгласно Европейската директива 2002/96/ЕО за отпадъци от електрическо и електронно оборудване и нейното приложение в националното право вече не използваемите електрически уреди трябва да се събират отделно и да се предават за опазващо околната среда повторно използване.

ЕС Декларация за съответствие

С настоящото декларираме, че цитираната по-долу машина съответства по концепция и конструкция, както и по начин на производство, прилаган от нас, на съответните основни изисквания за техническа безопасност и безвредност на Директивите на ЕС. При промени на машината, които не са съгласувани с нас, настоящата декларация губи валидност.



Продукт:	Парочистачка/пароструйка за работа под налягане
Тип:	HDR 160 Compact 0701 161 X
Тип:	HDR 185 Power 0701 162 X
Тип:	HDR 185 Power Plus 0701 163 X
Тип:	HDR 215 Premium 0701 164 X

Намиращи приложение Директиви на ЕС:

2000/14/ЕО
2006/42/ЕО (+2009/127/ЕО)
2011/65/ЕС
2014/30/ЕС

Намерили приложение хармонизирани стандарти:

EN 60335-1
EN 60335-2-79
EN 50581
EN 55014-1: 2006+A1: 2009+A2: 2011
EN 55014-2: 2015
EN 62233: 2008
EN 61000-3-2: 2014
HDR 160 Compact, HDR 215 Premium:
EN 61000-3-3: 2013
HDR 185 Power, HDR 185 Power Plus:
EN 61000-3-11: 2000

Приложен метод за оценка на съответствието:

2000/14/ЕО: Приложение V

ниво на шум dB(A)

HDR 160 Compact	Измерено: 87
Гарантирано: 89	
HDR 185 Power, HDR 185 Power Plus	Измерено: 89
Гарантирано: 91	
HDR 215 Premium	Измерено: 85
Гарантирано: 86	

Техническа документация при:
Adolf Würth GmbH & Co. KG, Abt. PPT
74653 Künzelsau



Frank Wolpert



Д-р инж. Зигфрид Байхтер

Прокурис - Ръково- Оторизиран служител -
дител на отдел Упра- мениджър Качество
вление на продукти

Кюнцелзау: 01.11.2016 г.

Технически данни

		HDR 160 Compact	HDR 185 Power	HDR 185 Power Plus	HDR 215 Premiu m
Присъединяване към мрежата					
Напрежение	V	230			
Вид ток	Hz	1 ~ 50			
Присъединителна мощност	kW	2,3	2,7		3,2
Предпазител (ленив, Char C)	A	16			
Максимално допустимо пълно напрежение на мрежата	-	0.364 +j0.216	0.2679		0.302 +j0.189
Вид защита	-	IPX5			
Удължителен кабел 30 м	мм ²	2,5			
Захранване с вода					
Температура на постъпващата вода (макс.)	°C	60			
Дебит за постъпващата вода (мин.)	л/ч (л/мин)	600 (10)	700 (11,7)		720 (12)
Височина на засмукване от отворения съд (20 °C)	м	0,5			
Налягане на постъпващата вода (макс.)	MPa (bar)	1 (10)			
Данни за мощността					
Работно налягане вода (със стандартна дюза)	MPa (bar)	13 (130)	15 (150)	15 (150)	17 (170)
Големината на дюза за стандартна дюза	-	031		032	028
Макс. работно свръхналягане	MPa (bar)	16 (160)	18,5 (185)	18,5 (185)	21,5 (215)
Количество на подаване	л/ч (л/мин)	480 (8,0)	500 (8,3)	500 (8,3)	500 (8,3)
Засмукване на почистващо средство	л/ч (л/мин)	0...35 (0...0,6)			
Сила на отпора на пистолета за ръчно пръскане (макс.)	N	21	25	25	21
Горивни материали					
Количество на маслото	л	0,38			0,35
Вид масло	-	SAE 15W40			
Мерки и тегла					
Дължина	мм	360			
Широчина	мм	375		400	375
Височина	мм	925			
Типично собствено тегло	кг	26,1	28,9	30,8	29,6

Установени стойности съгласно EN 60335-2-79					
Стойност на вибрациите в областта на дланта – ръката					
Пистолет за ръчно пръскане	м/сек ²	<2,5	2,7	2,7	<2,5
Тръба за разпръскване	м/сек ²	<2,5	<2,5	<2,5	<2,5
Несигурност К	м/сек ²	1	1	1	1
Ниво на звука L _{рА}	dB(A)	74	75	75	72
Неустойчивост K _{рА}	dB(A)	2	2	2	1
Ниво на звукова мощност L _{WA} + неустойчивост K _{WA}	dB(A)	89	91	91	86

EE



Enne seadme esmakordset kasutuselevõttu lugege läbi originaal-kasutusjuhend, toimige sellele vastavalt ja hoidke see hilisema kasutamise või uue omaniku tarbeks alles.

Sisukord

Seadme elemendid	1
Ohutusälased märgused	1
Sihipärane kasutamine	2
Ohutusseadised	2
Enne seadme kasutuselevõttu	3
Kasutuselevõtt	3
Käsitsemine	4
Transport	5
Hoiulepanek	5
Hoolitus ja puhastamine	5
Abi häirete korral	6
Lisavarustus ja varuosad	7
Garantii	7
Kõrvaldamine	7
Eli vastavusdeklaratsioon	8
Tehnilised andmed	9

Seadme elemendid

- Palume eespool olev pildileht avada
- 1 Düüsi pesa
 - 2 Käepide
 - 3 Kõrgsurveühendus
 - 4 Rõhu/koguse reguleerimissüsteem (puudub HDR 160 Compactil)
 - 5 Veevõtuühendus
 - 6 Õlisisu näit
 - 7 Õlipaak
 - 8 Seadme kate
 - 9 Seadme lüliti
 - 10 Seadme kaane kinnituskruvi
 - 11 Vooliku hoidik
 - 12 Pesupüstoli hoidik
 - 13 düüs
 - 14 Düüsi markeering
 - 15 Joatoru
 - 16 Pesupüstol
 - 17 Turvahoop

- 18 Pesupüstoli hoob
- 19 Kõrgsurvevoolik
- 20 Tõukesang
- 21 Kaablihoodik
- 22 Tõukesange kinnituskruvi
- 23 Filtriga puhastusvahendi imemisvoolik
- 24 Puhastusvahendi doseerimisventiil
- 25 Tarvikute sahtel
- 26 Vooliku trummel
- 27 Vânt

Värvitde tähendus

Funktsioonielemendid on tähistatud punaselt.

Ohutusälased märgused

- Enne esmakordset kasutuselevõttu lugege kindlasti läbi juuresolevad kõrgsurvepesuri ohutusjuhised!
- Järgida tuleb kõiki riigis kehtivaid survepesureid puudutavaid seaduslikke eeskirju.
- Järgida tuleb kõiki riigis kehtivaid õnnetusjuhtumite vältimist puudutavaid seaduslikke eeskirju. Survepesureid tuleb regulaarselt kontrollida ja kontrollimise tulemus fikseerida kirjalikult.

Üldised ohutusnõuded

Töökoha ohutus

Hoidke oma tööpiirkond puhta ja hästi valgustatuna. Korratus või valgustamata tööpiirkonnad võivad põhjustada õnnetusjuhtumeid.

Inimeste ohutus

- Olge tähelepanelik, jälgige, mida Te teete ja käituge elektriseadmega töötamisel mõistlikult. Ärge kasutage elektriseadet, kui olete väsinud või narkootikumide, alkoholi või ravimite mõju all. Üks tähelepanematusete hetk elektriseadme kasutamisel võib põhjustada tõsiseid vigastusi.
- Vältige ebanormaalselt kehahoidu. Hoolitsege kindla seismissasendi eest ja hoidke igal ajal tasakaalu. Selle kaudu saate elektriseadet ootamatutes olukordades paremini kontrollida.
- Kandke sobivat riietust. Ärge kandke avarat riietust ega ehteid. Hoidke juuksed, riided ja

kindad liikuvatest osadest eemal. Liikuvad osad võivad lahtistest riietest, ehetest või pikkadest juustest kinni haarata.

Ohuastmed

△ OHT

Osutab vahetult ähvardavale ohule, mis võib põhjustada tõsiseid kehavigastusi või lõppeda surmaga.

△ HOIATUS

Osutab võimalikule ohtlikule olukorrale, mis võib põhjustada tõsiseid kehavigastusi või lõppeda surmaga.

△ ETTEVAATUS

Viide võimalikule ohtlikule olukorrale, mis võib põhjustada kergeid vigastusi.

TÄHELEPANU

Viide võimalikule ohtlikule olukorrale, mis võib põhjustada materiaalset kahju.

Seadmel olevad sümbolid



Kõrgsurveline veejuga võib mittesihipärasel kasutamisel ohtlik olla. Juga ei tohi suunata

teistele isikutele, loomadele, töötavatele elektriseadmetele või seadmele endale.

Vastavalt kehtivatele eeskirjadele ei tohi seadet kunagi käitada ilma joogiveevõrgu külge paigaldatud süsteemieraldajata. Kasutada tuleb sobivat, standardile EN 12729 tüüp BA vastavat süsteemieraldajat. Läbi süsteemieraldaja voolanud vesi loetakse mittejoodavaks.

△ ETTEVAATUS

Ühendage süsteemieraldaja alati veevarustuse, mitte kunagi vahetult seadme-ga!



Sihipärane kasutamine

Kasutage ainult seda kõrgsurvepesurit

- puhastamiseks madalrõhujoaga ja puhastusvahendiga (nt masinate, sõidukite, ehitiste, tööriistade puhastamiseks),

- puhastamiseks kõrgsurvejoaga ilma puhastusvahendita (nt fassaadide, terrasside, aiatööriistade puhastamiseks).

Raskesti eemaldatava mustuse puhul soovitame Teile meie mustuse freesijat lisavarustusena.

Nõuded vee kvaliteedile:

TÄHELEPANU

Kõrgsurvevedelikuna tohib kasutada ainult puhast vett. Mustus põhjustab seadme enneaegset kulumist või ladestub seadmesse.

Kui kasutatakse tarbevett, ei tohi üleata-da järgmisi piirväärtusi.

pH-väärtus	6,5...9,5
elektrijuhtivus *	Magevee elektrijuhtivus +1200 µS/cm
mahaarvutatavad ained **	< 0,5 mg/l
filtrereitavad ained ***	< 50 mg/l
süivesikuid	< 20 mg/l
kloriid	< 300 mg/l
sulfaat	< 240 mg/l
Kaltsium	< 200 mg/l
üldine karedus	< 28 °dH < 50 °TH < 500 ppm (mg CaCO ₃ /l)
raud	< 0,5 mg/l
mangaan	< 0,05 mg/l
vask	< 2 mg/l
aktiivsüsi	< 0,3 mg/l
lõhnatu	
* Maksimum kokku 2000 µS/cm	
** Proovimaht 1 l, ladestumisaeg 30 min	
*** abrasiivsed ained puuduvad	

Ohutusseadised

Ohutusseadised on mõeldud kasutaja kaitsmiseks vigastuste eest ning neid ei tohi deaktiveerida ega nende funktsiooni muuta.

Ülevooluventiil

(mitte HDR 160 Compacti puhul)

Veekoguse vähendamisel surve/koguse reguleerimisseadise abil avaneb ülevooluventiil ja osa veest voolab tagasi pumba imipoolle.

Survelüliti

Kui pesupüstoli asuv päästik lastakse lahti, lülitub välja pumba rõhuhoidja ning kõrgsurve juga seiskub. Päästikule vajutamisel lülitub pump jälle sisse. Ülevooluventiil ja surveüliti on tööpoolelt paigaldatud ja plommitud. Seadistused tuleb läbi viia ainult Würth masterservice'i kaudu.

Enne seadme kasutuselevõttu

Lahtipakkimine

- Kontrollige lahtipakkimisel paki sisu.
- Transpordikahjustuste puhul informeerige kohe volitatud Würthi müügiesindajat või töötajaid Würthi filiaalis.

Õliseisu kontrollimine

- Õliseisu näitu vaadata seisvalt seadmelt. Õlitase peab olema kahe õlipaagil oleva tähise vahel.

Aktiveerida õlimahuti õhutis

- Seadme kaane kinnituskruvi maha keerata, kaas eemaldada.
- Õlimahuti kaane tipp ära lõigata.
- Kinnitada seadme kaas.

Tarvikute paigaldamine

- Paigaldage düüs joatorule (markeeringud seadevõrul üleval).
- Ühendage joatoru pesupüstoliga.

Vooliku trummeliga seadmete puhul:

- Tõmmake tõukesang lõpuni üles.
- Keerake tõukesang juuresolevate kruvide ja tööriistadega kinni.
- Ühendage kõrgsurvevoolik seadme käsipihustuspüstoli ja kõrgsurveühendusega ning tõmmake käetugevuselt kinni.

Vooliku trummeliga seadmete puhul:

- Kinnitage vänt vooliku trummeli võlli ja laske asendisse fikseeruda.
- Seadke kõrgsurvevoolik enne pealekerimist sirgeks.
- Vänta keerates kerige kõrgsurvevoolik ühtlaste kihtidena vooliku trumli. Valige selline kerimissuund, et kõrgsurvevoolikut ei oleks vaja murda.
- Ühendage kõrgsurvevoolik käsipihustuspüstoliga ja tõmmake käetugevuselt kinni.

Kasutuselevõtt

Elektriühendus

⚠ OHT

Elektrilöögist lähtuv vigastusoht.

- Seade tuleb tingimata elektrivõrguga ühendada. Mitte lahutatav ühendusvooluvõrguga on keelatud. Pistikut kasutatakse seadme võrgust eraldamiseks.
- Seadet tohib ühendada ainult vahelduvvoolutoitega.
- Maksimaalselt lubatud võrguimpedantsi elektrilises ühenduspunktis (vt tehnilistest andmetest) ei tohi ületada. Kahtluse korral ühenduspunkti võrguimpedantsi osas pöörduge palun oma energiaettevõtte poole.
- Kasutatava pikendusjuhtme pistik ja ühendus peavad olema hermeetilised.
- Kasutada piisava vooluläbimõõduga pikenduskaablit (vt lõiku "Tehnilised andmed") ja kerida kaabli trumliit täiesti maha.

Ühendamiseks vajalikke andmeid vt tüübisildilt/tehnilisest dokumentatsioonist.

- Kerige toitekaabel maha ja pange põrandale.
- Torgake võrgupistik seinakontakti.

Veevõtuühendus

Ühendamine veevärgiga

⚠ HOIATUS

Jälgige veevarustuse võtte eeskirju.

Vastavalt kehtivatele eeskirjadele ei tohi seadet kunagi käitada ilma joogiveevõrgu külge paigaldatud süsteemieraldajata. Kasutada tuleb sobivat, standardile EN 12729 tüüp BA vastavat süsteemieraldajat. Läbi süsteemieraldaja voolanud vesi loetakse mittejoodavaks.



⚠ ETTEVAATUS

Ühendage süsteemieraldaja alati veevarustuse, mitte kunagi vahetult seadmega!

Ühendamiseks vajalikke andmeid vt tehniliste andmete juurest.

- Ühendage pealevooluvoolik (min pikkus 7,5 m, min läbimõõt 3/4") seadme veeühenduse ja vee pealevooluga (nt veekraaniga).

Märkus:

Pealevooluvoolik ei kuulu tarnekomplekti.

- Vee juurdevool avada.

Vett võtke lahtistest mahutitest

- Kruvige filtriga imivoolik (art.-nr 0707 161 999) veevõtuühenduse külge.
- Seadme õhutamine:
Keerake düüs maha.
Laske seadmel nii kaua töötada, kuni väljavoolavas vees ei ole enam õhumulle.
Vajadusel laske seadmel 10 sek. töötada - välja lülitada. Korrake protsessi mitu korda.
- Lülitage seade välja ja katke düüs kinni.

Käsitsemine

⚠ OHT

Plahvatusoht!

Ärge piserdage põlevaid vedelikke.

Seadme kasutamisel ohtlikes piirkondades (nt tanklates) tuleb järgida asjakohaseid ohutuseeskirju.

Vigastusoht! Töötades hoidke pesupüstolit ja joatoru mõelma käega.

⚠ ETTEVAATUS

Mootoreid pesta vaid kohtades, kus on vastav õlisettimine.

Kõrgsurvekäitus

Märkus:

Seade on varustatud survelülitiga. Mootor töötab ainult siis, kui pesupüstol on avatud.

- Kõrgsurvevoolik täielikult vooliku trumlilt maha kerida.
- Seadke lüliti asendisse "I".
- Vabastage pesupüstoli ohutuslukk ning vajutage püstoli päästikule.
- Määrake töösurve ja pumbatava vee kogus, keerates (sujuvalt) surve/veekoguse reguleerimisest (+/-).
(Rõhu ja koguse reguleerimissüsteem puudub HDR 160 Compactil).

Joatüübi valimine

- Sulgege pesupüstol.
- Keerake düüsi korpest, kuni soovitud sümbol kattub markeeringuga:

CHEM	▶	<ul style="list-style-type: none"> ■ Madalsurve-lamejuga (CHEM) kasutamiseks puhastusainetega või vähesel survega puhastamiseks
▶		<ul style="list-style-type: none"> ■ Kõrgsurve-lamejuga (25°) suurel pinnalt mustuse eemaldamiseks

Töötamine puhastusvahendiga

⚠ HOIATUS

Ebasobivad puhastusvahendid võivad seadet ja puhastatavat objekti kahjustada. Kasutage ainult Würthi poolt lubatud puhastusvahendeid. Järgige puhastusvahenditega kaasasolevaid doseerimissoovitusi ja -juhiseid. Keskkonna säästmiseks kasutage puhastusvahendeid säästlikult
Järgige puhastusvahenditel olevaid ohutusnõudeid.

Würthi puhastusvahendid garanteerivad riketeta töö. Palun tellige meie kataloog või meie puhastusvahendite infolehed või laske end nõustada.

- Tõmmake välja puhastusvahendi imivoolik.
- Puhastusvahendi imemisvoolik asetada puhastusvahendi anumasse.
- Seadke düüs asendisse „CHEM“.
- Puhastusvahendi doseerimisventiil soovitud kontsentratsioonile keerata.

Soovitav puhastusmeetod

- Puhastusvahend piserdada säästlikult kuivale pinnale ja lasta mõjuda (mitte kuivatada).
- Lahustunud mustus pesta kõrgsurvejõuga maha.
- Pärast kasutamist kastke filter puhtasse vette. Keerake doseerimisventiil maksimaalsele puhastusaine kontsentratsioonile. Käivitage seade ja peske ühe minuti vältel puhtaks.

Töö katkestamine

- Pesupüstoli klamber lahti lasta, seade lülitab välja.
- Tõmmata uuesti pesupüstoli klambrit, seade lülitab taas tööle.

Seadme väljalülitamine

- Seadke lüliti asendisse "0".
- Tõmmake võrgupistik seinakontaktist välja.
- Vee juurdejooksu sulgemine.
- Vajutage pesupüstolit, kuni seade on survevaba.
- Vajutage pesupüstoli kinnitushooba, et kaitsta püstoli päästikut soovimatult vajutamise eest.

Seadme ladustamine

- Pesupüstol hoidikusse panna.
- Kõrgsurvevoolik kokku kerida ja vooliku hoidikusse riputada, või Kerige kõrgsurvevoolik voolikutrumlile. Vända käepide sisse lükata, et vooliku trummel blokeerida.
- Kerige ühenduskaabel ümber kaablihooidiku.
- Kinnitage pistik paigaldatud klambriga.

Jäätumiskaitse

TÄHELEPANU

Külm purustab seadme, mis ei ole veest täiesti tühjendatud.

Hoidke seadet kohas, kus pole jäätumisohtu.

Kui jäätumisevaba hoidmine võimalik pole:

- Lasta vesi välja.
- Pumbake seadmest läbi kaubanduses saadaval olevat jäätumiskaitsevahendit.

Märkus:

Kasutage tavapärasest glükoolipõhist sõiduautode jäätumiskaitsevahendit. Pidage silmas jäätumiskaitsevahendi tootja käsitsemiseeskirju.

- Laske masinal maks. 1 minut töötada, kuni pump ja voolikud on tühjad.

Transport

⚠ ETTEVAATUS

Traumade ja kahjustuste oht! Transportimisel jälgige seadme kaalu.

- Pikemate vahemaadega transpordiks tõmmata seadet enda järel käepidemest.
- Kui seadmel ei ole voolikutrumlit, suruge töökesang kandmiseks alla. Kandmiseks võtke kinni seadme käepidemetest, mitte töökesangast.
- Sõidukites transportimisel fikseerige seade vastavalt kehtivatele määrustele libisemise ja ümbermineku vastu.

Hoiulepanek

⚠ ETTEVAATUS

Traumade ja kahjustuste oht! Ladustamisel jälgige seadme kaalu.

Seda seadet tohib ladustada ainult siseruumides.

Hooldus ja puhastamine

⚠ OHT

Kogemata käivituvast seadmest ja elektrilöögist lähtub vigastusoht.

Enne kõiki töid seadme juures tuleb seade välja lülitada ja pistik seinakontaktist välja tõmmata.

TÄHELEPANU

Hoidke seade ja õhutusavad puhtad, et töötada hästi ja ohutult.

Märkus:

Vana õli tohib käidelda ainult selleks ettenähtud kogumispunktides. Palun viige vana õli sinna. Keskkonna saastamine vana õliga on karistatav.

Enne iga töökorda

- Kontrollige ühenduskaableid kahjustuste osas (elektrilöögi oht), laske kahjustatud ühenduskaabel viivitamatult Würth masterservice´il/elektrispetsialistil välja vahetada.
- Kontrollige kõrgsurvevoolikut vigastuste osas (lõhkemisoht). Kahjustatud kõrgsurvevoolik kohe välja vahetada.
- Kontrollige seadme (pumba) tihedust. 3 tilka vett minutis on lubatud ja need võivad väljuda seadme alaosast. Tugevama ebatiheduse korral võtke ühendust Würth masterservice´iga.

Kord nädalas

- Kontrollige õlitaset. Kui õli on piimjas (õlis on vett), pöörduge koheselt Würth masterservice´i poole.
- Puhastage veeühenduse sõela.
- Puhastage filtrit puhastusvahendi imemisvoolikuga.

Iga 500 töötunni järel, vähemalt kord aastas

- Laske seadme hooldus läbi viia Würth masterservice´il.
- Vahetage õli.

Õlivahetus

Märkus:

Õlikoguse ja liigi leiate osast „Tehnilised andmed“.

- Seadme kaane kinnituskrivi maha keerata, kaas eemaldada.
- Võtke õlipaagi kaas ära.
- Kallutage seadet ette.
- Laske õli kogumismahutisse.
- Uus õli aeglaselt sisse valada; õhumullid peavad eemalduma.
- Pange kohale õlipaagi kaas.
- Kinnitada seadme kaas.

Abi häirete korral

⚠ OHT

Kogemata käivituvast seadmest ja elektrilöögist lähtub vigastusohu.

- Enne kõiki töid seadme juures tuleb seade välja lülitada ja pistik seinakontaktist välja tõmmata.
- Laske elektrilisi detaile kontrollida ja remontida ainult Würth masterservice´il.
- Rikete puhul, mida selles peatükis pole nimetatud, võtke kahtluse ja selgesõnalise juhise korral ühendust Würth masterservice´iga.

Seade ei tööta

- Ühenduskaabli vigastusi kontrollida.
- Vörgupinget kontrollida.
- Elektrilise defekti puhul võtke ühendust Würth masterservice´iga.

Seadmes puudub surve

- Seadke dүүs asendisse „Kõrgsurve“.
- Puhastage dүүsi.
- Vahetage dүүs välja.
- Seadme õhutamine (vt lõigust "Kasutuselenvõtt").
- Kontrollida veejuurdejoosku kogust (vaata tehnilised andmed).
- Puhastage veeühenduse sõela.
- Kontrollige kõiki pumba toitevoolikuid.
- Vajaduse korral võtke ühendust Würth masterservice´iga.

Pump lekib

- 3 tilka vett minutis on lubatud ja need võivad väljuda seadme alaosast. Tugevama ebatiheduse korral võtke ühendust Würth masterservice´iga.
- Tugevama ebatiheduse korral laske seadet kontrollida Würth masterservice´il.

Pump klopib

- Kontrollige vee ja puhastusaine voolikuid leke te osas.
- Kui töotate ilma puhastusainet kasutamata, sulgege puhastusaine doseerimisventiil.
- Seadme õhutamine (vt lõigust "Kasutuselevõt").
- Vajaduse korral võtke ühendust Würth masterservice'iga.

Puhastusainet ei võeta sisse

- Seadke düüs asendisse „CHEM“.
- Kontrollige/puhastage filtriga puhastusvahendi voolikut.
- Avage või kontrollige/puhastage puhastusaine doseerimisventiili.
- Vajaduse korral võtke ühendust Würth masterservice'iga.

Lisavarustus ja varuosad

- Kasutada tohib ainult tarvikuid ja varuosi, mida Würth aktsepteerib. Originaaltarvikud ja -varuosad annavad teile garantii, et seadme ga on võimalik töötada turvaliselt ja tõrgeteta.
- Kui elektritööriist peaks hoolimata hoolsast valmistus- ja kontrollimeetodist ükskord rivist välja langema, tuleb lasta remont teostada Würth masterservice'il. Saksamaal saate Würth masterservice'iga võtta ühendust tasuta tel 0800-WMASTER (0800-9 62 78 37), Austrias tel 0800-20 30 13. Kõigi päringute ja varuosatellimuste puhul teatage tingimata elektritööriista artikli number vastavalt tüübisildile.
- Selle kõrgsurvepesuri varuosade aktuaalse nimikirja võib üles kutsuda Internetis leheküljelt <http://www.wuerth.com/partsmanager> või küsida lähimast Würthi filiaalist.

Garantii

- Selle Würthi kõrgsurvepesuri jaoks pakume pretensiooniõigust vastavalt seadusega ettenähtud/riigispetsiifilistele määrustele alates ostukuupäevast (tõend arve või saatelehe kaudu). Tekkinud kahjustuste kõrvaldamiseks vahetatakse toode uue vastu või remonditakse.
- Kahjudele, mille põhjuseks on loomulik kulumine, ülekoormus või nõuetele mittevastav käsitsemine, garantii ei laiene.
- Pretensioone aktsepteeritakse ainult siis, kui annate kõrgsurvepesuri Würthi filiaalile, Würthi müügiesindajale või Würth masterservice'ile üle lahti võtmata.

Kõrvaldamine



Elektriseadmed, tarvikud ja pakendid tuleb suunata keskkonnasäästlikusse taaskasutusse.

Ärge kunagi visake elektriseadmeid majapidamisprahi hulka!

Ainult ELi riikidele:



Vastavalt Euroopa direktiivile 2002/96/EÜ elektri- ja elektroonikaseadmete jäätmete kohta ning direktiivi ülevõtmisele riiklikku seadusandlusse tuleb kasutuselt kõrvaldatud elektriseadmeid koguda eraldi ja suunata keskkonnasõbralikku taaskasutusse.

Eli vastavusdeklaratsioon



Käesolevaga deklareerime, et alljärgnevalt nimetatud masin vastab oma kontseptsiooni ja koosteliigi põhjal ning meie

poolt turule viidud teostuses EL-direktiivide asjaomastele põhilistele ohutus- ja tervisenõuetele. Kui seadme juures tehakse muudatusi, mis ei ole meiega kooskõlastatud, kaotab käesolev deklaratsioon kehtivuse.

Toode:	Kõrgsurvepesur
Tüüp:	HDR 160 Compact 0701 161 X
Tüüp:	HDR 185 Power 0701 162 X
Tüüp:	HDR 185 Power Plus 0701 163 X
Tüüp:	HDR 215 Premium 0701 164 X

Asjakohased EL direktiivid:

2000/14/EÜ
2006/42/EU (+2009/127/EU)
2011/65/EL
2014/30/EL

Kohaldatud ühtlustatud standardid:

EN 60335-1
EN 60335-2-79
EN 50581
EN 55014-1: 2006+A1: 2009+A2: 2011
EN 55014-2: 2015
EN 62233: 2008
EN 61000-3-2: 2014
HDR 160 Compact, HDR 215 Premium:
EN 61000-3-3: 2013
HDR 185 Power, HDR 185 Power Plus:
EN 61000-3-11: 2000

Järgitud vastavushindamise protseduur:

2000/14/EÜ: Lisa V

Helivõimsuse tase dB(A)

HDR 160 Compact
Mõõdetud: 87
Garanteeritud: 89
HDR 185 Power, HDR 185 Power Plus
Mõõdetud: 89

Garanteeritud: 91
HDR 215 Premium
Mõõdetud: 85
Garanteeritud: 86

Tehniline dokumentatsioon:
Adolf Würth GmbH & Co. KG, Abt. PPT
74653 Künzelsau



Frank Wolpert
Prokurist - Tootejuht-
misosakonna juht



Dr.-Ing. Siegfried Beichter
Prokurist - kvaliteedijuht

Künzelsau: 1.11.2016

Tehnilised andmed

Tüüp		HDR 160 Compact	HDR 185 Power	HDR 185 Power Plus	HDR 215 Pre- mium
Võrguühendus					
Pinge	V	230			
Voolu liik	Hz	1 ~ 50			
Tarbitav võimsus	kW	2,3	2,7	3,2	
Kaitse (inertne/Char. C)	A	16			
Maksimaalselt lubatav võrguimpedants	-	0.364 +j0.216	0.2679	0 302 +j0.189	
Kaitse liik	-	IPX5			
Pikenduskaabel 30 m	mm ²	2,5			
Veevõtuühendus					
Juurdevoolava vee temperatuur (max)	°C	60			
Juurdevoolu hulk (min)	l/h (l/min)	600 (10)	700 (11,7)	720 (12)	
Imemiskõrgus lahtisest anumast (20°C)	m	0,5			
Juurdevoolurõhk (max)	MPa (baar)	1 (10)			
Jõudluse andmed					
Vee töösurve (standardotsakuga)	MPa (baar)	13 (130)	15 (150)	15 (150)	17 (170)
Standarddüüsi suurus	-	031		032	028
Maks. töö-üleerõhk	MPa (baar)	16 (160)	18,5 (185)	18,5 (185)	21,5 (215)
Juurdevoolu kogus	l/h (l/min)	480 (8,0)	500 (8,3)	500 (8,3)	500 (8,3)
Puhastusvahendi sisse imemine	l/h (l/min)	0...35 (0...0,6)			
Pesupüstoli tagasilöögi jõud (maks.)	N	21	25	25	21
Käitusained					
Õlikogus	l	0,38			0,35
Õlisort	-	SAE 15W40			
Mõõtmed ja kaalud					
Pikkus	mm	360			
Laius	mm	375	400	375	
Kõrgus	mm	925			
Tüüpiline töömäss	kg	26,1	28,9	30,8	29,6
Tuvastatud väärtused vastavalt standardile EN 60335-2-79					
Käte/käsivarte vibratsiooniväärtus					
Pesupüstol	m/s ²	<2,5	2,7	2,7	<2,5
Joatoru	m/s ²	<2,5	<2,5	<2,5	<2,5
Ebakindlus K	m/s ²	1	1	1	1
Helirõhu tase L _{PA}	dB (A)	74	75	75	72
Ebakindlus K _{PA}	dB (A)	2	2	2	1
Müratase L _{WA} + ebakindlus K _{WA}	dB (A)	89	91	91	86

LT



Prieš pirmą kartą pradėdant naudotis prietaisu, būtina atidžiai perskaityti vadovą, juo vadovautis ir saugoti, kad juo galima būtų naudotis vėliau arba perduoti naujam savininkui.

Turinys

Prietaiso dalys	1
Saugos reikalavimai	1
Naudojimas pagal paskirtį	2
Saugos įranga.	2
Prieš pradėdant naudoti	3
Naudojimo pradžia	3
Valdymas	4
Transportavimas	5
Laikymas	5
Priežiūra ir valymas	5
Pagalba gedimų atveju	6
Priedai ir atsarginės dalys	7
Garantija.	7
Atliekų tvarkymas	7
ES atitikties deklaracija	8
Techniniai duomenys.	9

Prietaiso dalys

Atverskite pirmąjį puslapį su iliustracijomis

- 1 Purkštukų laikiklis
- 2 Rankena
- 3 Aukšto slėgio jungtis
- 4 Slėgio ir debito reguliatorius (nėra HDR 160 Compact)
- 5 Vandens prijungimo antgalis
- 6 Tepalo lygio rodiklis
- 7 Tepalo bakas
- 8 Prietaiso gaubtas
- 9 Prietaiso jungiklis
- 10 Prietaiso gaubto tvirtinamasis varžtas
- 11 Žarnų laikiklis
- 12 Rankinio purškimo pistoleto laikiklis
- 13 Antgalis
- 14 Antgalio būmė
- 15 Purškimo antgalis
- 16 Rankinis purškiamasis pistoletas

- 17 Apsauginė svirtelė
- 18 Rankinio purkštuko svertas
- 19 Aukšto slėgio žarna
- 20 Stūmimo rankena
- 21 Kabelio laikiklis
- 22 Stūmimo rankenos tvirtinimo varžtas
- 23 Valymo priemonės siurbimo barna su filtru
- 24 Valymo priemonių dozavimo vožtuvai
- 25 Priedų dėklas
- 26 Žarnų ritė
- 27 Sukamoji rankena

Spalvinis ženklimas

Funkciniai elementai pažymėti raudona spalva.

Saugos reikalavimai

- Prieš pirmąjį naudojimą, būtina perskaitykite pridėtus aukšto slėgio valymo įrenginio saugos reikalavimus!
- Laikykitės nacionalinių teisės normų dėl skysčių purkštuvų.
- Laikykitės nacionalinių teisės normų dėl nelaimingų atsitikimų prevencijos. Skysčių purkštuvai privalo būti reguliariai tikrinami, o patikrų rezultatai - pateikiami raštiškai.

Bendrieji saugos reikalavimai

Darbo sauga

Darbo vieta turi būti švari ir gerai apšviesta. Netvarka ir prastas apšvietimas gali tapti nelaimingų atsitikimų priežastimi.

Asmenų sauga

- Būkite atidūs ir atkreipkite dėmesį į tai, ką darote naudojant elektros prietaisą. Niekada nenaudokite elektros prietaisų, kai esate pavargę arba vartojote narkotikus, alkoholį ar vaistus. Akimirksnio neatidumas naudojant elektrinį įrankį gali sukelti rimtas traumas.
- Venkite nenormalios laikysenos. Užtikrinkite saugią stovėseną ir išlaikykite pusiausvyrą. Tai leis jums geriau kontroliuoti elektros prietaisą esant netikėtoms situacijoms.

- Dėvėkite tinkamus drabužius. Nedėvėkite plačių drabužių ar papuošalų. Saugokite plaukus, drabužius ir pirštines nuo besisukančių dalių. Laisvai krintančius drabužius, papuošalus bei ilgus plaukus gali įtraukti besisukančios dalys.

Rizikos lygiai

⚠ PAVOJUS

Nuoroda dėl tiesioginio pavojaus, galinčio sukelti sunkius kūno sužalojimus ar mirtį.

⚠ ĮSPĖJIMAS

Nuoroda dėl galimo pavojaus, galinčio sukelti sunkius kūno sužalojimus ar mirtį.

⚠ ATSARGIAI

Nurodo galimą pavojų, galintį sukelti lengvus sužalojimus.

DĖMESIO

Nuoroda dėl galimo pavojaus, galinčio sukelti materialinius nuostolius.

Simboliai ant prietaiso



Netinkamai naudojama aukšto slėgio srovė kelia pavojų.

Draudžiama srovę nukreipti į

asmenis, gyvūnus, veikiančią elektros įrangą arba patį prietaisą.

Jokiu būdu nenaudokite įrenginio geriamojo vandens tiekimo sistemoje be sistemos atskyriklio. Naudokite BA tipo sistemos atskyriklį pagal EN 12729, BA tipą. Sistemos atskyrikliu tekėjusio vandens gerti negalima.

⚠ ATSARGIAI

Sistemos atskyriklį junkite tik prie vandens tiekimo linijos, bet ne tiesiogiai prie įrenginio!



Naudojimas pagal paskirtį

- Ši aukšto slėgio valymo įrenginį naudokite tik
- valymui aukšto slėgio srove ir valymo priemonėmis (pvz., įrenginių, transporto priemonių, statinių, įrankių valymui),

- valymui aukšto slėgio srove be valymo priemonių (pvz., fasadų, terasų, sodo įrenginių valymui).

Sukietėjusio purvo sluoksniui valyti rekomenduojame specialų priedą - purvo skutiklą.

Reikalavimai vandens kokybei:

DĖMESIO

Kaip aukšto slėgio terpė gali būti naudojamas tik švarus vanduo. Užterštas prietaisas greičiau susidėvi arba dėl to gali atsirasti nuosėdų.

Jei naudojamas perdirbtas vanduo, negali būti viršytos šios ribinės reikšmės.

pH vertė	6,5...9,5
elektros laidumas *	Švaraus vandens laidumas +1200 µS/cm
nusėdančios medžiagos **	< 0,5 mg/l
filtruojamos medžiagos ***	< 50 mg/l
Angliavandeniai	< 20 mg/l
Chloridas	< 300 mg/l
sulfatas	< 240 mg/l
Kalcis	< 200 mg/l
Bendrasis kietumas	< 28 °dH < 50 °TH < 500 ppm (mg CaCO ₃ /l)
Geležis	< 0,5 mg/l
Manganas	< 0,05 mg/l
Varis	< 2 mg/l
aktyvusis chloras	< 0,3 mg/l
nėra nemalonaus kvapo	
* Iš viso maks. 2000 µS/cm	
** Bandyto kiekis: 1 l per 30 minučių nusėdimo laiką	
*** be šveičiamųjų medžiagų	

Saugos įranga

Saugos įranga apsaugo naudotoją, todėl jos negalima keisti arba nenaudoti.

Redukcinis vožtuvas

(nėra HDR 160 Compact)

Sumažinus vandens kiekį kiekį, kartu su slėgio ir debito regulatoriumi atidaromas redukcinis vožtuvas ir dalis vandens teka atgal siurblio siurbimo pusę.

Pneumatinis jungiklis

Kai atlaisvinamas rankinio purškimo pistoleto svertas, pneumatinis jungiklis išjungia aukšto slėgio pompą, o aukšto slėgio srove nutrūksta. Jei svertas patraukiamas, siurblys vėl įjungiamas. Redukcinis vožtuvas ir pneumatinis jungiklis yra įmontuoti gamykloje ir užplombuoti. Reguliavimo darbus turi atlikti tik „Würth“ dirbtuvės.

Prieš pradėdant naudoti

Išpakavimas

- Išpakavę patikrinkite, ar yra visos prietaiso detalės.
- Žalos atveju būtina nedelsiant informuoti įgaliotus „Würth“ pardavimų atstovus ar „Würth“ padalinio darbuotojus.

Patikrinkite alyvos lygį

- Tepalo lygio matuoklę tikrinkite, kai prietaisas pastatytas. Alyvos lygis turi būti tarp žymių alyvos bake.

Įjunkite tepalo bakalo oro išleidimo sistemą

- Išsukite prietaiso gaubto tvirtinimo varžtą, nuimkite gaubtą.
- Nupjaukite tepalo rezervuaro dangtelio smaigalą.
- Pritvirtinkite prietaiso gaubtą.

Priedų pritvirtinimas

- Ant purškimo antgalio sumontuokite purškštuką (žymės ant žiedo viršuje).
- Prie pistoleto prijunkite purškimo vamzdį.

Jei prietaisas be žarnų ritės:

- Stūmimo rankeną patraukite iki galo į viršų.
- Kartu patiektais varžtais ir įrankiu tvirtai prisukite stūmimo rankeną.

- Aukšto slėgio žarną su rankiniu purškimo pistoletu sujunkite su įrenginio aukšto slėgio jungtimi ir priveržkite ranka.

Jei prietaisas su žarnų rite:

- Įkiškite sukimo rankeną į žarnų ritės veleną ir užfiksukite ją.
- Prieš vyniodami aukšto slėgio žarną, ją ištiesinkite.
- Sukdami sukamąją rankeną tolygiai užvyniokite aukšto slėgio žarną ant žarnų ritės. Sukimo kryptį parinkite taip, kad aukšto slėgio žarna neperlinktų.
- Aukšto slėgio žarną sujunkite su rankiniu purškimo pistoletu ir priveržkite ranka.

Naudojimo pradžia

Jungimas į elektros tinklą

⚠ PAVOJUS

Pavojus susižaloti dėl srovės smūgio.

- Įrenginys prie elektros tinklo būtinai turi būti prijungtas kištukine jungtimi. Draudžiama naudoti nuolatinę jungtį su elektros tinklu. Ištraukus kištuką nutraukiamas maitinimas.
- Prietaisas galima jungti tik į kintamosios srovės tinklą.
- Neviršykite didžiausios leistinos elektros tinklo jungties varžos (žr. „Techniniai duomenys“). Jei kyla neaiškumų dėl elektros tinklo jungties varžos, kreipkitės į elektros energijos tiekimo įmonę.
- Naudojamo ilginamojo kabelio kištukas ir jungtis turi būti nelaidūs vandeniui.
- Naudokite ilgintuvo laidus su pakankamu laido skersmeniu (žr. „Techniniai duomenys“) ir visiškai nuvyniokite juos nuo laido būgno.

Jungties dydžius rasite ant prietaiso skydelio/techninėje specifikacijoje.

- Išvyniokite ir padėkite ant grindų maitinimo kabelį.
- Įkiškite prietaiso kišką į kištukinį lizdą.

Vandens prijungimo antgalis

Jungimas prie vandentiekio

⚠ ĮSPĖJIMAS

Laikykites vandens tiekėjo reikalavimų. Jokiū būdu nenaudokite įrenginio geriamojo vandens tiekimo sistemoje be sistemos atskyriklio. Naudokite BA tipo sistemos atskyriklį pagal EN 12729, BA tipą. Sistemos atskyrikliu tekėjusio vandens gerti negalima.



⚠ ATSARGIAI

Sistemos atskyriklį junkite tik prie vandens tiekimo linijos, bet ne tiesiogiai prie įrenginio!

Jungties dydžius rasite skyriuje „Techniniai duomenys“.

→ Tiekimo žarną (bent 3,5 m ilgio ir bent 3/4“ skersmens) sujunkite su prietaiso vandens mova ir vandentiekio mova (pvz., vandens čiaupu).

Pastaba:

Tiekimo žarna nepriklauso tiekimo komplektui.

→ Atsukite čiaupą.

Vandenį siurbkite iš atvirų rezervuarų

→ Priveržkite siurbimo žarną su filtru (Gam. Nr. 0707 161 999) prie vandens jungties.

→ Išleiskite iš prietaiso orą:

Nusukite antgalį.

Laikykite prietaisą įjungtą, kol vanduo ims tekėti be oro burbulių.

Jei reikia, palaikykite prietaisą įjungę 10 sekundžių ir išjunkite. Pakartokite šią procedūrą keletą kartų.

→ Išjunkite prietaisą ir vėl priveržkite purkštuką.

Valdymas

⚠ PAVOJUS

Sprogimo pavojus!

Nepurškite degių skysčių.

Naudodami įrenginį pavojingose zonoje (pvz., degalinėse), laikykites atitinkamų saugos taisyklių.

Susižalojimo pavojus! Dirbdami rankinį purškimo pistoletą ir purškimo antgalį laikykite abiem rankomis.

⚠ ATSARGIAI

Variklius valykite tik atitinkamose vietose su įrengtu alyvos atskyrikliu (dėl aplinkos apsaugos).

Naudojimas esant aukštam slėgiui

Pastaba:

Įrenginyje sumontuotas pneumatinis jungiklis. Variklis pradeda veikti tik kai rankinio purškimo pistoletas atidarytas.

→ Iki galo nuyvniokite aukšto slėgio žarną nuo žarnų ritės.

→ Prietaiso jungiklį nustatykite į padėtį „I“.

→ Nuspauskite rankinio purškimo pistoletą saugiklį ir patraukite jo svertą.

→ Pakopomis sukdami rankinio purškimo pistoletą slėgio (kiekio) reguliatorių (B) (+/-), nustatykite darbo slėgį ir debitą.

(HDR 160 Compact nėra slėgio ir debito reguliatoriaus).

Pasirinkite reikiamą srovę

→ Uždarykite rankinį purkštuvą.

→ Pasukite antgalio korpusą, kol norimas simbolis sutaps su žyme:

CHEM	▶	<ul style="list-style-type: none"> ■ Plokščia žemo slėgio srovė (CHEM) - naudojant ploviklį arba plaunant žemu slėgiu
▶	■	<ul style="list-style-type: none"> ■ Plokščia aukšto slėgio srovė (25°) - nešvarumams, užimantiems didelį plotą

Darbas su valymo priemonėmis

⚠ ĮSPĖJIMAS

Netinkama valomoji priemonė gali sugadinti prietaisą ir plaunamą daiktą. Naudokite tik „Würth“ apraбуotus ploviklius. Laikykites prie ploviklių pridėtų rekomendacijų dėl dozavimo ir kitų nurodymų. Saugokite aplinką – taupiai naudokite valymo priemones. Laikykites ant valymo priemonių pakuočių pateiktų saugos reikalavimų.

„Würth“ plovikliai užtikrina darbą be sutrikimų. Kreipkitės patarimo arba reikalaukite mūsų katalogo, arba mūsų informacinio bukletu apie ploviklius.

- Ištraukite valymo priemonių siurbimo žarną.
- Ją pritvirtinkite prie rezervuaro su ploviklio tirpalu.
- Antgalį nustatykite į padėtį „CHEM“.
- Pageidaujama koncentraciją nustatykite ploviklio dozavimo vožtuvu.

Rekomenduojame tokį plovimo metodą

- Šiek tiek ploviklio užpurškite ant sauso paviršiaus ir leiskite įsigerti (bet ne išdžiūti).
- Ištirpusius nešvarumus nuplausite aukšto slėgio srove.
- Baigę dirbti, užmerkite švariame vandenyje. Dozavimo vožtuvu nustatykite didžiausią ploviklio koncentraciją. Įjunkite prietaisą ir palaukite vieną minutę.

Darbo nutraukimas

- Paleiskite rankinio purškimo pistoleto svertą – prietaisas išsijungia.
- Vėl patraukite svertą – prietaisas vėl įsijungia.

Prietaiso išjungimas

- Prietaiso jungiklį nustatykite į padėtį „0“.
- Ištraukite prietaiso kištuką iš kištukinio lizdo.
- Užsukite čiaupą.
- Paleiskite rankinį purškimo pistoletą ir palaukite, kol prietaiso nebeveiks slėgis.
- Paspauskite rankinio purškimo pistoleto apsauginę svirtelę, kad rankinio purškimo pistoleto niekas netyčia neįjungtų.

Prietaiso laikymas

- Įkiškite rankinį purškimo pistoletą į laikiklį.
- Suvyniokite aukšto slėgio žarną ir užkabinkite ant žarnų laikiklio.
arba
Suvyniokite aukšto slėgio žarną į ritę. Įstumkite sukamosios rankenos rankenėlę – taip užblokuosite žarnų ritę.
- Apvyniokite laidą apie laikiklį.
- Kištuką pritvirtinkite sumontuotu fiksatoriumi.

Apsauga nuo šalčio

DĖMESIO

Iki galo neišleidus iš įrenginio vandens, šaltis gali sugadinti įrenginį.

Laikykitės prietaisą nuo šalčio apsaugotoje vietoje.

Jei negalite prietaiso laikyti apsaugotoje nuo šalčio vietoje:

- Išleiskite vandenį.
- Perpumpuokite prietaisu įprastinio antifrizo.

Pastaba:

naudokite paprastai parduodamus antifrizus automobiliams su glikoliu.

Laikykitės antifrizo gamintojo pateikiamų naudojimo instrukcijų.

- Palaukite ne ilgiau nei 1 minutę, kol siurblys ir vamzdžiai bus tušti.

Transportavimas

⚠ ATSAARGIAI

Sužalojimų ir pažeidimų pavojus! Transportuodami įrenginį, atsizvelkite į jo masę.

- Jei transportuojate prietaisą ilgesniu atstumu, vilkite jį už rankenos.
- Norėdami nešti prietaisą be žarnų ritės, nustatykite stūmimo rankeną į apačią. Prietaisą neškite paėmę už pagrindinės, o ne už stūmimo rankenos.
- Transportuojant įrenginį transporto priemonėje, jį reikia užfiksuoti pagal galiojančius reglamentus, kad neslystų ir neapvirstų.

Laikymas

⚠ ATSAARGIAI

Sužalojimų ir pažeidimų pavojus! Statydami įrenginį laikyti, atsizvelkite į jo masę.

Šį prietaisą galima laikyti tik patalpose.

Priežiūra ir valymas

⚠ PAVOJUS

Traumų pavojus dėl netikėtai įsijungusio įrenginio ir elektros šoko.

Prieš visus prietaiso priežiūros darbus išjunkite prietaisą ir ištraukite elektros laidą kištuką iš tinklo lizdo.

DĖMESIO

Siekdami dirbti gerai ir saugiai, saugokite įrenginį ir vėdinimo angas nuo užteršimo.

Pastaba:

Sutvarkyti naudotą alyvą būtinai perduokite specialiai tarnybai. Perduokite šiai tarnybai susikaupusių naudotą alyvą. Už aplinkos teršimą naudotą alyvą baudžiama.

Prieš kiekvieną darbą

- Patikrinkite, ar nepažeistas prijungimo kabelis (kad neišiktų elektros smūgis), pažeistus kabelius nedelsdami leiskite pakeisti „Würth“ dirbtuvėms ar elektrikui.
- Patikrinkite, ar nepažeista (neįtrūkusi) aukšto slėgio žarna. Pažeistą aukšto slėgio žarną nedelsdami pakeiskite.
- Patikrinkite, ar prietaisas (siurblys) sandarus. Gali nulašėti 3 lašai per minutę ir pasirodyti ant prietaiso apatinės dalies. Stipresnio nuotėkio atveju susisiekite su „Würth“ dirbtuvėmis.

Kas savaitę

- Patikrinkite alyvos lygį. Jei alyva tampa balkšva (alyvoje yra vandens), nedelsdami kreipkitės į „Würth“ dirbtuves.
- Išvalykite vandens tiekimo čiaupo filtrą.
- Išvalykite filtrą prie valymo priemonių siurbimo žarnos.

Kas 500 darbo valandų, bet ne rečiau nei kasmet

- Techninės priežiūros darbus paveskite atlikti „Würth“ dirbtuvėms.
- Pakeiskite alyvą.

Alyvos keitimas

Pastaba:

Alyvos kiekiai ir rūšys pateikti skyriuje „Techniniai duomenys“.

- Išsukite prietaiso gaubto tvirtinimo varžtą, nuimkite gaubtą.
- Nuimkite alyvos bako dangtelį.
- Palenkite prietaisą į priekį.

- Išleiskite alyvą į gaudyklę.
- Įpilkite naujos alyvos. Joje neturi būti oro burbuliukų.
- Uždėkite alyvos bako dangtelį.
- Pritvirtinkite prietaiso gaubtą.

Pagalba gedimų atveju

⚠ PAVOJUS

Traumų pavojus dėl netikėtai įsijungusio įrenginio ir elektros šoko.

- **Prieš visus prietaiso priežiūros darbus išjunkite prietaisą ir ištraukite elektros laido kištuką iš tinklo lizdo.**
- **Elektrinės konstrukcijos dalis tikrinti ir remontuoti gali tik „Würth“ dirbtuvės.**
- **Jei jūsų prietaiso gedimas nepaminėtas šiame skyriuje, jei abejojate ir jei tai aiškiai nurodyta, kreipkitės į „Würth“ dirbtuves.**

Prietaisas neveikia

- Patikrinkite, ar nepažeistas elektros laidas.
- Patikrinkite tinklo įtampą.
- Elektros gedimo atveju susisiekite su „Würth“ dirbtuvėmis.

Nesusidaro slėgis

- Antgalį nustatykite į aukšto slėgio padėtį.
- Išvalykite antgalį.
- Pakeiskite antgalį.
- Išleiskite iš prietaiso orą (žr. skyrių „Naudojimo pradžia“).
- Patikrinkite tiekiamo vandens kiekį (žr. skyrių „Techniniai duomenys“).
- Išvalykite vandens tiekimo čiaupo filtrą.
- Patikrinkite visus, prie siurblio prijungtus, vamzdžius ir žarnas.
- Esant poreikiui, susisiekite su „Würth“ dirbtuvėmis.

Nesandarumas siurblyje

Gali nulašėti 3 lašai per minutę ir pasirodyti ant prietaiso apatinės dalies. Stipresnio nuotėkio atveju susisiekite su „Würth“ dirbtuvėmis.

- Jei nesandarumas didesnis, prietaisą turi patikrinti „Würth“ dirbtuvės.

Bildesys siurblyje

- Patikrinkite, sandarūs vandens ir ploviklio siurbimo vamzdžiai.
- Jei nenaudojate ploviklio, užverkite ploviklio dozavimo vožtuvą.
- Išleiskite iš prietaiso orą (žr. skyrių „Naudojimo pradžia“).
- Esant poreikiui, susisiekite su „Würth“ dirbtuvėmis.

Nesiurbiamos valymo priemonės

- Antgalį nustatykite į padėtį „CHEM“.
- Patikrinkite (išvalykite) ploviklio siurbimo žarną ir filtrą.
- Atverkite arba patikrinkite (pakeiskite) ploviklio dozavimo vožtuvą.
- Esant poreikiui, susisiekite su „Würth“ dirbtuvėmis.

Priedai ir atsarginės dalys

- Leidžiama naudoti tik „Würth“ patvirtintus priedus ir atsargines dalis. Originalių priedų ir atsarginių dalių naudojimas užtikrina, kad prietaisas funkcionuos saugiai ir be gedimų.
- Jei nepaisant kruopščių gamybos ir patikros procedūrų elektros prietaisas sugenda, jis turi būti perduotas sutaisyti „Würth“ dirbtuvėms. Vokietijoje su „Würth“ dirbtuvėmis susisiekite nemokamai tel. 0800-WMASTER (0800-9 62 78 37), Austrijoje - tel. 0800-20 30 13. Paateikdami bet kokias užklaudas ir užsakydami atsargines dalis, būtinai nurodykite prekės numerį pagal elektros prietaiso duomenų lentelę.
- Naujausią aukšto slėgio valymo įrenginio atsarginių dalių sąrašą galite rasti internete „<http://www.wuerth.com/partsmanager>“ arba gauti artimiausioje „Würth“ atstovybėje.

Garantija

- Šiam „Würth“ aukšto slėgio valymo įrenginiui suteikiame garantiją nuo pirkimo datos (tai įrodantis dokumentas yra sąskaita arba lydraštis). Atsiradę pažeidimai šalinami pateikiant naują įrenginį arba suremontuojant.
- Garantija netaikoma natūraliam nusidėvėjimui, perkrovai arba netinkamam naudojimui.
- Pretenzijos priimamos, tik jei aukšto slėgio valymo įrenginys neišardytas perduodamas „Würth“ atstovybei, „Würth“ pardavimų atstovui arba „Würth“ dirbtuvėms.

Atliekų tvarkymas



Siekiant tausoti aplinką, elektros prietaisai, priedai ir pakuotės turi būti perduoti pakartotiniam naudojimui.

Nemeskite elektros prietaisų į elektros atliekas!

Taikoma tik ES šalims:



Remiantis Direktyva 2002/96/EB dėl elektrinių ir elektroninių atliekų, nebetinkami naudoti elektriniai prietaisai turi būti surinkti atskirai ir perduoti aplinką tausojančiam pakartotiniam naudojimui.

ES atitikties deklaracija

CE Pareiškiamo, kad toliau aprašyto aparato brėžiniai ir konstrukcija bei mūsų į rinką išleistas modelis atitinka pagrindinius ES direktyvų saugumo ir sveikatos apsaugos reikalavimus. Jei mašinos modelis keičiamas su mumis nepasitarus, ši deklaracija nebegalioja.

Gaminys: Aukšto slėgio valymo mašina

Tipas: HDR 160 Compact

0701 161 X

Tipas: HDR 185 Power

0701 162 X

Tipas: HDR 185 Power Plus

0701 163 X

Tipas: HDR 215 Premium

0701 164 X

Specialios ES direktyvos:

2000/14/EB

2006/42/EB (+2009/127/EB)

2011/65/ES

2014/30/ES

Taikomi darnieji standartai:

EN 60335-1

EN 60335-2-79

EN 50581

EN 55014-1: 2006+A1: 2009+A2: 2011

EN 55014-2: 2015

EN 62233: 2008

EN 61000-3-2: 2014

HDR 160 Compact, HDR 215 Premium:

EN 61000-3-3: 2013

HDR 185 Power, HDR 185 Power Plus:

EN 61000-3-11: 2000

Taikyta atitikties vertinimo procedūra:

2000/14/EB: V priedas

Garso galios lygis dB(A)

HDR 160 Compact

Išmatuotas: 87

Garantuotas: 89

HDR 185 Power, HDR 185 Power Plus

Išmatuotas: 89

Garantuotas: 91

HDR 215 Premium

Išmatuotas: 85

Garantuotas: 86

Techniniai duomenys iš:

Adolf Würth GmbH & Co. KG, Abt. PPT

74653 Künzelsau



Frank Wolpert

Dr.-Ing. Siegfried Beichter

Prokūristas - produkto Prokurist - kvaliteedijūht
valdymo vadovas

Künzelsau: 2016.11.01

Techniniai duomenys

Tipas	HDR 160 Compact	HDR 185 Power	HDR 185 Power Plus	HDR 215 Pre- mium	
Elektros tinklo duomenys					
Įtampa	V	230			
Srovės rūšis	Hz	1 ~ 50			
Prijungiamų įtaisų galia	kW	2,3	2,7	3,2	
Elektros tinklo saugiklis (inercinis, char. C)	A	16			
Didžiausia leistina tinklo varža	-	0.364 +j0.216	0.2679	0.302 +j0.189	
Saugiklio rūšis	-	IPX5			
Ilgintuvo laidas 30 m	mm ²	2,5			
Vandens prijungimo antgalis					
Maks. atitekančio vandens temperatūra	°C	60			
Maž. atitekančio vandens kiekis	l/h (l/min.)	600 (10)	700 (11,7)	720 (12)	
Siurbimo aukštis iš atvirų rezervuarų (20°C)	m	0,5			
Maks. atitekančio vandens slėgis	MPa (barai)	1 (10)			
Galia					
Vandens darbo slėgis (naudojant įprastą purkštuką)	MPa (barai)	13 (130)	15 (150)	15 (150)	17 (170)
Standartinio purkštuko dydis	-	031		032	028
Didžiausias darbinis viršslėgis	MPa (barai)	16 (160)	18,5 (185)	18,5 (185)	21,5 (215)
Debitas	l/h (l/min.)	480 (8,0)	500 (8,3)	500 (8,3)	500 (8,3)
Valymo priemonių siurbimas	l/h (l/min.)	0...35 (0...0,6)			
Rankinio purškimo pistoleto sukuriama atitranka (didžiausia)	N	21	25	25	21
Eksploatacinės medžiagos					
Alyvos kiekis	l	0,38		0,35	
Alyvos rūšis	-	SAE 15W40			
Matmenys ir masė					
Ilgis	mm	360			
Plotis	mm	375	400	375	
Aukštis	mm	925			
Tipinė eksploatacinė masė	kg	26,1	28,9	30,8	29,6
Nustatytos vertės pagal EN 60335-2-79					
Delno/rankos vibracijos poveikis					
Rankinis purkštuvas	m/s ²	<2,5	2,7	2,7	<2,5
Purškimo antgalis	m/s ²	<2,5	<2,5	<2,5	<2,5
Nesaugumas K	m/s ²	1	1	1	1
Garso slėgio lygis L _{PA}	dB(A)	74	75	75	72
Neapibrėžtis K _{PA}	dB(A)	2	2	2	1
Garantuotas triukšmo lygis L _{WA} + neapibrėžtis K _{WA}	dB(A)	89	91	91	86

LV



Pirms ierīces pirmās lietošanas reizes izlasiet šo oriģinālo lietošanas instrukciju, rīkojieties saskaņā ar to un saglabājiet to vēlākai lietošanai vai nākamajam īpašniekam.

Satura rādītājs

Aparāta elementi	1
Drošības norādījumi	1
Noteikumiem atbilstoša lietošana	2
Drošības iekārtas	3
Pirms ekspluatācijas uzsākšanas	3
Ekspluatācijas uzsākšana	3
Apkalpošana	4
Transportēšana	6
Glabāšana	6
Apkope un tīrīšana	6
Palīdzība darbības traucējumu gadījumā	6
Piederumi un rezerves daļas	7
Garantija	7
Utilizācija	7
ES Atbilstības deklarācija	8
Tehniskie dati	9

Aparāta elementi

Lūdzu, atveriet sākuma lappusi ar ilustrācijām

- Vieta sprauslu glabāšanai
- Rokturis
- Augstspiediena padeve
- Spiediena/daudzuma regulētājs (nav modelim HDR 160 Compact)
- Ūdensapgādes pieslēgums
- Eļļas līmeņa indikators
- Eļļas tvertne
- Ierīces pārsegs
- Aparāta slēdzis
- Ierīces pārsega stiprinājuma skrūve
- Vieta šļūtenes glabāšanai
- Rokas smidzinātājpistoles turētājs
- Sprausla
- Sprauslas marķējums
- Strūklas padeves caurule
- Rokas mazgāšanas pistole
- Drošinātājsvira

- Rokas smidzinātājpistoles svira
- Augstspiediena šļūtene
- Vadāmais rokturis
- Kabeļa turētājs
- Bīdāmā roktura stiprinājuma skrūve
- Tīrīšanas līdzekļa sūkšanas šļūtene ar filtru
- Tīrīšanas līdzekļa dozēšanas vārsts
- Piederumu nodalījums
- Šļūtenes uztīšanas trumulis
- Kloķis

Krāsu marķējums

Funkciju elementi ir iezīmēti sarkanā krāsā.

Drošības norādījumi

- Pirms pirmās lietošanas reizes noteikti izlasiet pievienotos augstspiediena tīrītāja drošības norādījumus!
- Ņemiet vērā attiecīgajā valstī likumdevēja izdotos normatīvos aktus par šķidruma smidzinātājiem.
- Ņemiet vērā attiecīgajā valstī likumdevēja izdotos normatīvos aktus par negadījumu novēršanu. Šķidrumu smidzinātāji ir regulāri jāpārbauda un pārbaudes rezultāts ir rakstiski jādokumentē.

Vispārējie drošības tehnikas noteikumi

Darba vietas drošība

Uzturiet savu darba vietu tīru un labi apgaismotu. Nekārtība vai slikts darba vietas apgaismojums var izraisīt negadījumus.

Personu drošība

- Esiet uzmanīgi, pievērsiet vērību tam, ko jūs darāt, un rīkojieties prātīgi, strādājot ar elektroierīci. Nekad neizmantojiet elektroierīci, ja esat noguris vai atrodaties narkotisko vielu, alkohola vai medikamentu ietekmē. Viens neuzmanības brīdis, strādājot ar elektroierīci, var radīt nopietnas traumas.
- Izvairieties no neērta ķermeņa stāvokļa. Nodrošiniet stabilu pamatu un vienmēr saglabājiet līdzsvaru. Tas ļaus Jums labāk kontrolēt elektroierīci neparedzētās situācijās.

- Valkājiet piemērotu apģērbu. Nevalkājiet brīvu apģērbu vai rotaslietas. Sargiet matus, apģērbu un cimdus no kustīgajām daļām. Valģis apģērbs, rotaslietas un gari mati var iekerties kustīgajās daļās.

Riska pakāpes

⚠ BĪSTAMI

Norāde par tieši draudošām briesmām, kuras izraisa smagas traumas vai nāvi.

⚠ BRĪDINĀJUMS

Norāde par iespējami draudošām briesmām, kuras var izraisīt smagas traumas vai nāvi.

⚠ UZMANĪBU

Norāde uz iespējami bīstamu situāciju, kura var radīt vieglus ievainojumus.

IEVĒRĪBAI

Norāde par iespējami bīstamu situāciju, kura var radīt materiālos zaudējumus.

Simboli uz aparāta



Nepareizi lietojot, augstspiediena strūkļa var būt bīstama.

Strūkļu nedrīkst vērst uz cilvēkiem, dzīvniekiem, zem sprieguma esošām elektriskām iekārtām un uz pašu aparātu.

Saskaņā ar spēkā esošajiem noteikumiem aparātu nedrīkst izmantot bez dzeramā ūdens tīkla sistēmas dalītāja. Jāizmanto piemērots sistēmas dalītājs atbilstoši EN 12729 tipam BA. Ūdens, kurš ir plūdis cauri sistēmas dalītājam, vairs nav uzskatāms par dzeramo ūdeni.

⚠ UZMANĪBU

Sistēmas dalītāju vienmēr pieslēdziet ūdensapgādei, bet nevis tieši pie aparāta!



Noteikumiem atbilstoša lietošana

Izmantojiet šo augstspiediena tīrīšanas aparātu tikai

- tīrīšanai ar zemspiediena strūkļu un tīrīšanas līdzekli (piemēram, iekārtu, transportlīdzekļu, būvju, instrumentu tīrīšanai),
- tīrīšanai ar augstspiediena strūkļu bez tīrīšanas līdzekļa (piemēram, fasāžu, terašu, dārza piederumu tīrīšanai).

Stingri pielīpušu nefīrumu noņemšanai mēs kā speciālu piederumu iesakām izmantot nefīrumu griezni.

Ūdens kvalitātes prasības:

IEVĒRĪBAI

Kā augstspiediena šķidrumu drīkst izmantot tikai tīru ūdeni. Nefīrumi rada iekārtas priekšlaicīgu nolietošanos vai nosēdumus.

Izmantojot attīrītu ūdeni, nedrīkst pārsniegt tālāk norādītās robežvērtības.

pH vērtība	6,5...9,5
strāvas vadītspēja *	Tīra ūdens vadītspēja +1200 µS/cm
nosēdināmās vielas **	< 0,5 mg/l
filtrējamās vielas ***	< 50 mg/l
ogļūdeņraži	< 20 mg/l
hlorīdi	< 300 mg/l
Sulfāti	< 240 mg/l
kalcijs	< 200 mg/l
kopējā ūdens cietība	< 28 °dH < 50 °TH < 500 ppm (mg CaCO ₃ /l)
dzelzs	< 0,5 mg/l
mangāns	< 0,05 mg/l
varš	< 2 mg/l
Aktīvais hlors	< 0,3 mg/l
bez nepatīkamas smakas	
* kopā maksimāli 2000 µS/cm	
** pārbaudes tilpums 1 l, nosēdināšanas laiks 30 min	
*** neattiecas uz abrazīvām vielām	

Drošības iekārtas

Drošības ierīces kalpo lietotāja aizsardzībai un tās nedrīkst ignorēt vai apiet to darbību.

Pārplūdes vārsts

(nav modelim HDR 160 Compact)
Samazinot ar spiediena/daudzuma regulētāju ūdens padevi, atveras pārplūdes vārsts un daļa ūdens plūst uz sūkņa iekšējās pusī.

Spiediena relejs

Ja smidzinātājpistoles rokturis tiek atlaists, manometriskais slēdzis atslēdz sūkni un augstspiediena strūkļa vairs netiek izsmidzināta. Pavelkot sviru, sūknis atkal ieslēdzas.

Pārplūdes vārsts un spiediena slēdzis rūpnīcā ir iestatīti un noplombēti. Iestatījumus drīkst veikt tikai Würth masterservice.

Pirms ekspluatācijas uzsākšanas

Izsaiņošana

- Pēc izsaiņošanas pārbaudiet iepakojuma saturu.
- Transportēšanas laikā radītu bojājumu gadījumā nekavējoties informējiet atbildīgo Würth tirdzniecības pārstāvi vai Würth filiāles darbiniekus.

Eļļas līmeņa pārbaude

- Nolasiet eļļas līmeņa indikatoru, aparātam atrodoties vertikālā stāvoklī. Eļļas līmenim jābūt starp abām atzīmēm uz eļļas tvertnes.

Eļļas tvertnes atgaisošanas aktivizēšana

- Izskrūvējiet pārsega stiprinājuma skrūvi, noņemiet pārsegu.
- Nogrieziet eļļas tvertnes vāciņa galu.
- Piestipriniet ierīces pārsegu.

Pierīču montāža

- Uzmontējiet sprauslu strūkļas caurulei (marķējums augšā uz regulēšanas gredzena).
- Savienojiet strūkļas cauruli ar rokas smidzinātājpistoli.

Aparātiem bez šļūtenes uztīšanas trumuļa:

- Pavelciet bīdāmo rokturi līdz galam uz augšu.
- Pieskrūvējiet bīdāmo rokturi ar komplektā esošajām skrūvēm un instrumentiem.
- Augstspiediena šļūteni savienojiet ar rokas smidzināšanas pistoli un ierīces augstspiediena pieslēgumu un savienojumu pievelciet ar roku.

Aparātiem ar šļūtenes uztīšanas trumuli:

- Ievietojiet un nofiksējiet kloķi šļūtenes uztīšanas trumuļa vārpstā.
- Augstspiediena šļūteni pirms uztīšanas izlikt taisni.
- Griežot kloķi, vienmērīgi uztiniet augstspiediena šļūteni uz trumuļa. Griešanas virzienu izvēlieties tā, lai augstspiediena šļūtene netiktu pārlocīta.
- Augstspiediena šļūteni savienojiet ar rokas smidzināšanas pistoli un savienojumu pievelciet ar roku.

Ekspluatācijas uzsākšana

Elektropadeve

⚠ BĪSTAMI

Elektriskās strāvas trieciena risks.

- Aparāts ir obligāti jāpieslēdz barošanas tīklam, izmantojot kontaktdakšu. Ir aizliegts izmantot neatvienojamu savienojumu ar barošanas tīklu. Kontaktdakša nodrošina atvienošanu no tīkla.
- Ierīci pieslēdziet tikai maiņstrāvai.
- Nedrīkst pārsniegt maksimāli pieļaujamo tīkla pretestību strāvas pieslēguma vietā (skatīt tehniskos datus).

Ja ir nesekmīgākas par Jūsu pieslēguma vietā pastāvošo tīkla pretestību, lūdzu, sazinieties ar Jūsu energoapgādes uzņēmumu.

- **Izmantotā pagarinātāja kabeļa spraudnim un savienojumam jābūt ūdensdrošiem.**
- **Izmantojiet pagarinātāja kabeli ar pietiekošu šķērsgriezumu (skatiet "Tehniskos datus") un notiniet to pilnībā no kabeļa trumuļa.**

Pieslēgumu lielums skatīt uz ražotāja datu plāksnītes/tehniskajos datos.

- Notiniet tīkla kabeli un novietojiet uz grīdas.
- Iespraudiet kontaktdakšu kontakligzdā.

Ūdensapgāde

Pieslēgšana ūdensvadam

⚠ BRĪDINĀJUMS

Ievērojiet ūdensapgādes uzņēmuma izstrādātos noteikumus.

Saskaņā ar spēkā esošajiem noteikumiem aparātu nedrīkst izmantot bez dzeramā ūdens tīkla sistēmas dalītāja. Jāizmanto piemērots sistēmas dalītājs atbilstoši EN 12729 tipam BA. Ūdens, kurš ir plūdis cauri sistēmas dalītājam, vairs nav uzskatāms par dzeramo ūdeni.



⚠ UZMANĪBU

Sistēmas dalītāju vienmēr pieslēdziet ūdensapgādei, bet nevis tieši pie aparāta!

Pieslēguma lielumus skatīt tehniskajos datos.

- Padeves šļūteni (minimālais garums 7,5 m, minimālais diametrs 3/4") pieslēdziet ierīces ūdens pieslēgvietai un ūdens pievadam (piemēram, ūdenskrānam).

Norādījums:

Padeves šļūtene nav iekļauta piegādes komplektā.

- Attaisiet ūdens padeves krānu.

Ūdens sūkņēšana no atklātām tvertnēm

- Sūkšanas šļūteni ar filtru (art. nr. 0707 161 999) pieskrūvējiet ūdens pieslēgvietai.
- Ierīces atgaisošana:
Noskrūvējiet sprauslu.
Darbiniet ierīci tik ilgi, līdz ūdens izplūst, nesaturot gaisa burbulīšus.
Vajadzības gadījumā darbiniet ierīci 10 sekundes, tad izslēdziet. Atkārtojiet darbību vairākkārt.
- Izslēdziet aparātu un uzskrūvējiet atpakaļ sprauslu.

Apkalpošana

⚠ BĪSTAMI

Sprādzienbīstamība!

Neizsmidziniet degošus šķidrumus.

Izmantojot ierīci bīstamās zonās (piem., degvielas uzpildes stacijās), ir jāievēro attiecīgie drošības noteikumi.

Savainošanās risks! Strādājot ar ierīci, rokas smidzināšanas pistoli un smidzināšanas cauruli turiet ar abām rokām.

⚠ UZMANĪBU

Motorus tīriet tikai vietās, kur ir pieejams atbilstošs eļļas uztvērējs (apkārtējās vides aizsardzība).

Darbs ar augstspiedienu



Norādījums:

Ierīce ir aprīkota ar manometrisko slēdzi. Motors ieslēdzas tikai tad, kad rokas smidzināšanas pistole ir atvērta.

- Augstspiediena šļūteni pilnībā notiniet no šļūtenes uzlīšanas trumuļa.
- Aparāta slēdzi pārslēdziet uz „I”.
- Atbrīvojiet rokas smidzinātājpistoles fiksatoru un pavelciet pistoles sviru.
- Darba spiedienu un ūdens daudzumu iestatiet, griežot (bez pakāpēm) rokas smidzinātājpistoles spiediena/daudzuma regulētāju (+/-). (Modelim HDR 160 Compact nav spiediena un daudzuma regulētāja).

Strūklas veida izvēle

- ➔ Izslēdziet rokas smidzinātājpistoli.
- ➔ Pagrieziet sprauslas korpusu, līdz vajadzīgais simbols sakrīt ar marķējumu:

CHEM 	<ul style="list-style-type: none"> ■ Zemspiediena plakanā strūkla (CHEM) tīrīšanai ar tīrīšanas līdzekli vai ar mazu spiedienu
	<ul style="list-style-type: none"> ■ Augstspiediena plakanā strūkla (25°) plašu nefīro virsmu tīrīšanai

Aparāta darbība tīrīšanas līdzekļu izmantošanas režīmā

⚠ BRĪDINĀJUMS

Nepiemēroti tīrīšanas līdzekļi var sabojāt aparātu un tīrāmo objektu. Izmantojiet tikai tos tīrīšanas līdzekļus, kurus ir autorizējis Würth. Ievērojiet tīrīšanas līdzekļiem pievienotos dozēšanas ieteikumus un norādījumus. Lai saudzētu apkārtējo vidi, lietojiet tīrīšanas līdzekļus taupīgi

Ievērojiet uz tīrīšanas līdzekļiem dotos drošības norādījumus.

Würth tīrīšanas līdzekļi garantē darbu bez traucējumiem. Lūdzu, konsultējieties vai pieprasiet mūsu katalogu vai mūsu tīrīšanas līdzekļu informatīvās lapas.

- ➔ Izvikt tīrīšanas līdzekļa sūkšanas šļūteni.
- ➔ Tīrīšanas līdzekļa sūkšanas šļūteni iekariet tvirtnē ar tīrīšanas līdzekļa šķīdumu.
- ➔ Iestatiet sprauslu uz "CHEM".
- ➔ Tīrīšanas līdzekļa dozēšanas vārstu noregulējiet uz vēlamo koncentrāciju.

Ieteicamā tīrīšanas metode

- ➔ Izsmidziniet tīrīšanas līdzekli taupīgi uz sausas virsmas un ļaujiet tam iedarboties (nelaujiet izžūt).
- ➔ Izšķīdušos netīrumus noskalojiet ar augstspiediena strūklu.
- ➔ Pēc izmantošanas filtrus iemērciet tīrā ūdenī. Pagrieziet dozēšanas vārstu uz augstāko tīrīšanas līdzekļa koncentrāciju. Iedarbiniet ierīci un ļaujiet tam minūti skaloties.

Darba pārtraukšana

- ➔ Atlaidiet rokas smidzinātājpistoles sviru, aparāts atslēdzas.
- ➔ Pavelciet rokas smidzinātājpistoles sviru, aparāts atkal ieslēdzas.

Aparāta izslēgšana

- ➔ Aparāta slēdzi pārslēgt uz „0”.
- ➔ Atvienojiet kontaktspraudni no kontaktligzdas.
- ➔ Aizslēgt ūdens padevi.
- ➔ Spiediet rokas smidzinātājpistoli, līdz ierīcē vairs nav spiediena.
- ➔ Nospiediet rokas smidzinātājpistoles drošības sviru, lai nodrošinātu pistoles sviru pret nejaušu nospiešanu.

Aparāta uzglabāšana

- ➔ Iestipriniet rokas smidzinātājpistoli turētājā.
- ➔ Saritiniet augstspiediena šļūteni un pakariet to virs šļūtenes glabāšanas vietas.
vai
Uztiniet augstspiediena šļūteni uz šļūtenes uztišanas trumuļa. Iestumiet kloķa rokturi, lai nobloķētu šļūtenes uztišanas trumuli.
- ➔ Aptiniet pieslēguma kabeli ap kabeļu turētāju.
- ➔ Nostipriniet kontaktdakšu ar uzmontēto aptverī.

Aizsardzība pret aizsalšanu

IEVĒRĪBAI

Sals sabojā ierīci, ja ūdens nav pilnībā izlaists.

Uzglabājiet ierīci vietā, kur tā nav pakļauta sala iedarbībai.

Ja nav iespējama uzglabāšana no sala aizsargātā vietā:

- ➔ Izlaist ūdeni.
- ➔ Izsūknēt caur aparātu tirdzniecībā pieejamo antifrīzu.

Norādījums:

Izmantojiet automašīnām paredzēto standarta antifrīzu uz glikola bāzes.

Ievērojiet antifrīza ražotāja lietošanas norādījumus.

- ➔ Ierīci darbināt maks. 1 min., līdz sūknis un vadi ir tukši.

Transportēšana

⚠ UZMANĪBU

Savainošanās un bojājumu risks! Transportējot nemiet vērā aparāta svaru.

- ➔ Lai aparātu pārvietotu lielākos attālumos, velciet to aiz roktura sev līdzī.
- ➔ Ierīcēm bez šļūtenes uztišanas trumuļa ierīces pārvietošanai nospiediet bīdāmo rokturi uz leju. Lai pārvietotu ierīci, satveriet to aiz rokturiem, nevis aiz bīdāmā roktura.
- ➔ Transportējot automašīnā, saskaņā ar spēkā esošajām direktīvām nodrošiniet aparātu pret izslīdēšanu un apgāšanos.

Glabāšana

⚠ UZMANĪBU

Savainošanās un bojājumu risks! Uzglabājot nemiet vērā aparāta svaru.

Šo aparātu drīkst uzglabāt tikai iekštelpās.

Apkope un tīrīšana

⚠ BĪSTAMI

Savainošanās risks nejauši iedarbināta aparāta un strāvas triecienu rezultātā. Pirms jebkuriem aparāta apkopes darbiem izslēdziet aparātu un atvienojiet tīkla kontaktdakšu.

IEVĒRĪBAI

Lai varētu labi un droši strādāt, turiet ierīci un ventilācijas spraugas tīras.

Norādījums:

Veco eļļu drīkst nodot tikai tam paredzētos savākšanas punktus. Nododiet radušos nolietoto eļļu tur. Vides piesārņošana ar veco eļļu ir sodāma.

Pirms katras ekspluatācijas

- ➔ Pārbaudiet, vai pieslēguma kabelis nav bojāts (risks gūt strāvas triecienu), bojāts pieslēguma kabelis nekavējoties jānomaina, izmantojot Würth masterservice/elektrika pakalpojumus.
- ➔ Pārbaudīt augstspiediena šļūteni uz bojājumiem (uzsprāgšanas briesmas). Nekavējoties nomainīt bojātu augstspiediena šļūteni.

- ➔ Pārbaudīt aparāta (sūkņa) hermētiskumu. 3 ūdens pilieni minūtē ir pieļaujami un tie var izplūst aparāta apakšpusē. Stiprākas noplūdes gadījumā sazinieties ar Würth masterservice.

Ik nedēļu

- ➔ Pārbaudiet eļļas līmeni. Ja eļļa ir pienaina (ūdens eļļā), nekavējoties sazinieties ar Würth masterservice.
- ➔ Iztīrīt ūdens pieslēguma sietu.
- ➔ Tīrīt tīrīšanas līdzekļa sūkšanas šļūtenes filtru.

Ik pēc 500 darba stundām, vismaz reizi gadā

- ➔ Aparāta apkopi uzticiet Würth masterservice.
- ➔ Mainīt eļļu.

Eļļas maiņa

Norādījums:

Eļļas daudzumu un marķu skatiet "Tehniskajos datos".

- ➔ Izskrūvējiet pārsega stiprinājuma skrūvi, noņemiet pārsegu.
- ➔ Noņemiet eļļas tvertnes vāku.
- ➔ Sagātz aparātu uz priekšu.
- ➔ Nolaist eļļu savākšanas tvertnē.
- ➔ Lēnām iepildiet jaunu eļļu; gaisa burbulīšiem ir jāizzūd.
- ➔ Uzlieciet eļļas tvertnes vāku.
- ➔ Piestipriniet ierīces pārsegu.

Palīdzība darbības traucējumu gadījumā

⚠ BĪSTAMI

Savainošanās risks nejauši iedarbināta aparāta un strāvas triecienu rezultātā.

- **Pirms jebkuriem aparāta apkopes darbiem izslēdziet aparātu un atvienojiet tīkla kontaktdakšu.**
- **Elektrisko sastāvdaļu pārbaudi vai remontu drīkst veikt tikai Würth masterservice.**
- **Traucējumu gadījumā, kuri nav minēti šajā nodaļā, kā arī šaubu vai skaidras norādes gadījumā sazinieties ar Würth masterservice.**

Aparāts nestrādā

- Pārbaudiet, vai pieslēguma kabelis nav bojāts.
- Pārbaudiet tīkla spriegumu.
- Elektriska bojājuma gadījumā sazinieties ar Würth masterservice.

Aparāts nerada spiedienu

- Iestāti sprauslu uz "Augstspiediens".
- Izfīriert sprauslu.
- Nomainiet sprauslu.
- Atgaisojiet aparātu (skatiet "Nodošana ekspluatācijā").
- Pārbaudīt ūdens padevi (skatīt "Tehnisksie dati").
- Izfīriert ūdens pieslēguma sietu.
- Pārbaudiet visus sūkņa pievadus.
- Ja nepieciešams, sazinieties ar Würth masterservice.

Nehermētisks sūknis

3 ūdens pilieni minūtē ir pieļaujami un tie var izplūst aparāta apakšpusē. Stiprākas noplūdes gadījumā sazinieties ar Würth masterservice.

- Stipras noplūdes gadījumā ierīce jāpārbauda Würth masterservice.

Sūknis klab

- Pārbaudiet ūdens un tīrīšanas līdzekļa sūkšanas vadu blīvumu.
- Darbinot ierīci bez tīrīšanas līdzekļa, aizveriet tīrīšanas līdzekļa dozēšanas vārstu.
- Atgaisojiet aparātu (skatiet "Nodošana ekspluatācijā").
- Ja nepieciešams, sazinieties ar Würth masterservice.

Netiek iesūkts tīrīšanas līdzeklis

- Iestāti sprauslu uz "CHEM".
- Pārbaudiet/izfīriert tīrīšanas līdzekļa sūkšanas šļūteni un filtru.
- Atveriet vai pārbaudiet/izfīriert tīrīšanas līdzekļa dozēšanas vārstu.
- Ja nepieciešams, sazinieties ar Würth masterservice.

Piederumi un rezerves daļas

- Driķst izmantot tikai Würth atļautos piederumus un rezerves daļas. Oriģinālie piederumi un oriģinālās rezerves daļas garantē to, ka ierīci var lietot droši un bez traucējumiem.
- Ja, neskatoties uz rūpīgām ražošanas un pārbaudes procedūrām, elektroinstrumenti tomēr nedarbojas, veiciet tā remontu Würth masterservice. Vācijā ar Würth masterservice varat sazināties, bez maksas zvanot uz tālr. numuru 0800-WMASTER (0800-9 62 78 37), Austrijā uz tālr. 0800-20 30 13. Ja Jums ir jautājumi vai vēlaties pasūtīt rezerves daļas, lūdzu, norādiet preces numuru saskaņā ar elektroinstrumenta datu plāksnīti.
- Šī augstspiediena tīrītāja aktuālo rezerves daļu sarakstu var atrast tīmekļa vietnē <http://www.wuerth.com/partsmanager> vai pieprasīt tuvākajā Würth filiālē.

Garantija

- Sākot ar iegādes datumu (pierādījums - rēķins vai pavadzīme), šim Würth augstspiediena tīrītājam mēs piedāvājam garantiju saskaņā ar attiecīgajā valstī spēkā esošajiem noteikumiem. Radušies bojājumi tiek novērsti, veicot nomaiņu vai remontu.
- Garantija neattiecas uz bojājumiem, kuri radušies dabiska nolietojuma, pārslodzes vai neatbilstošas lietošanas rezultātā.
- Iebildumi tiek atzīti tikai tad, ja Jūs augstspiediena tīrītāju neizjauktā veidā nogādājat Würth filiālē, atbildīgajam Würth tirdzniecības pārstāvim vai Würth masterservice.

Utilizācija



Elektriskās ierīces, piederumi un iepakojumi jānodod videi draudzīgai atrecizējamai pārstrādei.

Elektriskās ierīces neizmetiet sadzīves atkritumos!

Attiecas tikai uz ES dalībvalstīm:



Saskaņā ar Eiropas direktīvu 2002/96/EK "Par elektrisko un elektronisko iekārtu atkritumiem" un tās pārņemšanu nacionālajos normatīvajos aktos vairs neizmantojamas elektriskās ierīces jāšķirō atsevišķi un jānodod videi draudzīgai otrreizējai pārstrādei.

ES Atbilstības deklarācija



Ar šo mēs apliecinām, ka tālāk minētā iekārta, pamatojoties uz tās izstrādi un konstrukciju, kā arī mūsu īstenoto modeli, atbilst attiecīgajām ES direktīvu drošības un veselības aizsardzības pamatprasībām. Ar mums nesaņemtū iekārtas tehnisku izmaiņu gadījumā šī deklarācija zaudē savu spēku.

Produkts: Augstspiediena fīrīšanas aparāts

Tips: HDR 160 Compact

0701 161 X

Tips: HDR 185 Power

0701 162 X

Tips: HDR 185 Power Plus

0701 163 X

Tips: HDR 215 Premium

0701 164 X

Attiecīgās ES direktīvas:

2000/14/EK

2006/42/EK (+2009/127/EK)

2011/65/ES

2014/30/ES

Piemērotās harmonizētās normas:

EN 60335-1

EN 60335-2-79

EN 50581

EN 55014-1: 2006+A1: 2009+A2: 2011

EN 55014-2: 2015

EN 62233: 2008

EN 61000-3-2: 2014

HDR 160 Compact, HDR 215 Premium:

EN 61000-3-3: 2013

HDR 185 Power, HDR 185 Power Plus:

EN 61000-3-11: 2000

Atbilstības novērtēšanas procedūra:

2000/14/EK: V pielikums

Skānas intensitātes līmenis dB(A)

HDR 160 Compact

Izmēritāis: 87

Garantētais: 89

HDR 185 Power, HDR 185 Power Plus

Izmēritāis: 89

Garantētais: 91

HDR 215 Premium

Izmēritāis: 85

Garantētais: 86

Tehniskie dokumenti glabājas:

Adolf Würth GmbH & Co. KG, Abt. PPT

74653 Künzelsau



Frank Wolpert



Inžinierjōs mokslū dak-
tas Siegfried Beichter

Prokūrists - produktu
uzraudzības vadītājs

Igalīotais kokybēs vado-
vas

Kincelzaua, Vācija: 01.11.2016.

Tehniskie dati

Tips		HDR 160 Compact	HDR 185 Power	HDR 185 Power Plus	HDR 215 Pre- mium
Elektrības pieslēgums					
Spriegums	V	230			
Strāvas veids	Hz	1 ~ 50			
Pieslēguma jauda	kW	2,3	2,7	3,2	
Tikla drošinātājs (kūstošais, Char. C)	A	16			
Maksimāli pieļaujamā tikla pretestība	-	0.364 +j0.216	0.2679	0.302 +j0.189	
Aizsardzība	-	IPX5			
Pagarinātāja kabelis 30 m	mm ²	2,5			
Ūdensapgāde					
Pievadāmā ūdens temperatūra (maks.)	°C	60			
Pievadāmā ūdens daudzums (min.)	l/h (l/min.)	600 (10)	700 (11,7)	720 (12)	
Sūkšanas augstums no atklātās ivertnes (20°C)	m	0,5			
Pievadāmā ūdens spiediens (maks.)	MPa (bar)	1 (10)			
Tehniskie dati attiecībā uz jaudu					
Ūdens darba spiediens (ar standarta sprauslu)	MPa (bar)	13 (130)	15 (150)	15 (150)	17 (170)
Standarta sprauslas lielums	-	031		032	028
Maks. darba pārspiediens	MPa (bar)	16 (160)	18,5 (185)	18,5 (185)	21,5 (215)
Sūknējamā šķidruma daudzums	l/h (l/min.)	480 (8,0)	500 (8,3)	500 (8,3)	500 (8,3)
Tīrīšanas līdzekļa sūkņošana	l/h (l/min.)	0...35 (0...0,6)			
Rokas smidzinātājpistoles atsīfēna spēks (maks.)	N	21	25	25	21
Izejmateriāli					
Eļļas daudzums	l	0,38			0,35
Eļļas veids	-	SAE 15W40			
Izmēri un svars					
Garums	mm	360			
Platums	mm	375		400	375
Augstums	mm	925			
Tipiskā darba masa	kg	26,1	28,9	30,8	29,6
Saskaņā ar EN 60335-2-79 aprēķinātās vērtības					
Plaukstu-rokas vibrācijas lielums					
Rokas smidzinātājpistole	m/s ²	<2,5	2,7	2,7	<2,5
Strūklas padeves caurule	m/s ²	<2,5	<2,5	<2,5	<2,5
Nenoteiktība K	m/s ²	1	1	1	1
Skaņas spiediena līmenis L _{PA}	dB(A)	74	75	75	72
Nenoteiktība K _{PA}	dB(A)	2	2	2	1
Skaņas jaudas līmenis L _{WA} + nenoteiktība K _{WA}	dB(A)	89	91	91	86

RU



Перед первым применением вашего устройства прочитайте эту оригинальную инструкцию по эксплуатации, после этого действуйте соответственно и сохраните ее для дальнейшего пользования или для следующего владельца.

Оглавление

Элементы прибора	1
Указания по технике безопасности	1
Использование по назначению . .	2
Защитные устройства	3
Перед началом работы	3
Начало работы	4
Управление	5
Транспортировка	6
Хранение	7
Техническое обслуживание и очистка	7
Помощь в случае неполадок	8
Принадлежности и запасные детали	8
Гарантия	9
Утилизация	9
Заявление о соответствии EU	10
Технические данные	11

Элементы прибора

Разверните, пожалуйста, сначала страницы с рисунками

- 1 Подставка для насадок
- 2 Ручка
- 3 Соединение высокого давления
- 4 Регулятор давления/количества (в HDR 160 Compact отсутствует)
- 5 Подключение водоснабжения
- 6 Указатель уровня масла
- 7 Масляный бак
- 8 Крышка прибора
- 9 Включатель аппарата
- 10 Крепежные винты крышки прибора
- 11 Подставка для шланга
- 12 Держатель для ручного пистолета-распылителя
- 13 Насадка

- 14 Маркировка форсунки
- 15 Струйная трубка
- 16 Ручной пистолет-распылитель
- 17 Рычаг предохранителя
- 18 Рычаг ручного пистолета-распылителя
- 19 Шланг высокого давления
- 20 Ведущая дуга
- 21 Держатель кабеля
- 22 Крепёжный винт скользящей рукоятки
- 23 Всасывающий шланг моющего средства с фильтром
- 24 Дозирующий клапан моющего средства
- 25 Отсек для принадлежностей
- 26 Барабан для намотки шланга
- 27 Рукоятка

Цветная маркировка

Рабочие узлы обозначены красным цветом.

Указания по технике безопасности

- Перед первым вводом в эксплуатацию обязательно прочитайте указания по технике безопасности при работе с моечным аппаратом высокого давления!
- Необходимо соблюдать соответствующие национальные законодательные нормы по работе с жидкостными струйными установками.
- Необходимо соблюдать соответствующие национальные законодательные нормы по технике безопасности. Необходимо регулярно проверять работу жидкостных струйных установок и результат проверки оформлять в письменном виде.

Общие сведения по технике безопасности

Безопасность на рабочем месте

Необходимо содержать в чистоте рабочую зону и обеспечить ее достаточное освещение. Беспорядок в рабочих зонах или отсутствие света могут привести к несчастным случаям.

Безопасность лиц

- Будьте внимательны, следите за своими действиями и к работе с электроприбором приступайте с ясным сознанием. Не используйте электроприбор в состоянии усталости или под воздействием наркотиков, алкоголя или лекарственных препаратов. Малейшая неосторожность при пользовании электроприбором может привести к серьезным травмам.
- Избегайте неестественного положения корпуса во время работы. Следите за устойчивым положением и держите равновесие. Это позволяет лучше контролировать электроприбор в непредвиденных ситуациях.
- Используйте подходящую одежду. Не надевайте свободную одежду или украшения. Волосы, одежда и перчатки должны находиться как можно дальше от подвижных частей. Свободная одежда, украшения или длинные волосы могут быть захвачены подвижными деталями.

Степень опасности

⚠ ОПАСНОСТЬ

Указание относительно непосредственно грозящей опасности, которая приводит к тяжелым увечьям или к смерти.

⚠ ПРЕДУПРЕЖДЕНИЕ

Указание относительно возможной потенциально опасной ситуации, которая может привести к тяжелым увечьям или к смерти.

⚠ ОСТОРОЖНО

Указание на потенциально опасную ситуацию, которая может привести к получению легких травм.

ВНИМАНИЕ

Указание относительно возможной потенциально опасной ситуации, которая может повлечь материальный ущерб.

Символы на аппарате



Находящаяся под высоким давлением струя воды может при неправильном использовании представлять опасность. Запрещается направлять струю воды на людей, животных, включенное электрическое оборудование или на сам высоконапорный моющий аппарат. Согласно действующим предписаниям устройством запрещается эксплуатировать без системного разделителя в трубопроводе с питьевой водой. Следует использовать подходящий системный разделитель в соответствии с EN 12 729 тип ВА. Вода, прошедшая через системный разделитель, считается непригодной для питья.



⚠ ОСТОРОЖНО

Системный разделитель всегда подключать к системе водоснабжения, не разрешается подключать его напрямую к устройству!

Использование по назначению

Использовать исключительно данный аппарат высокого давления

- для очистки струей низкого давления и с использованием моющего средства (например, чистка оборудования, автомобилей, зданий, инструментов),
- для очистки струей высокого давления и без использования моющего средства (например, чистка фасадов, террас, садового оборудования).

Для устойчивых загрязнений мы рекомендуем в качестве дополнительного оборудования использовать фрезу для грязи.

Требования к качеству воды:

ВНИМАНИЕ

В качестве среды высокого давления можно использовать только чистую воду. Загрязнения приводят к преждевременному износу устройства или образованию в нем осадка.

Если применяется вода повторного использования, то нельзя выходить за следующие граничные значения.

Значение pH	6,5...9,5
электрическая проводимость *	проводимость свежей воды + 120 мкСим/см
осаждаемые вещества **	< 0,5 mg/l
фильтруемые вещества ***	< 50 mg/l
углеводороды	< 20 mg/l
хлорид	< 300 mg/l
сульфаты	< 240 mg/l
Кальций	< 200 mg/l
Общая жесткость	< 28 °dH < 50 °TH < 500 ppm (mg CaCO ₃ /l)
железо	< 0,5 mg/l
марганец	< 0,05 mg/l
медь	< 2 mg/l
активный хлор	< 0,3 mg/l
без неприятных запахов	
* Всего максимум 2000 мкСим/см	
** Объем пробы 1 л, время осаждения 30 мин.	
*** абразивных материалов нет	

Защитные устройства

Защитные приспособления служат для защиты пользователя и не должны выводиться из строя или работать в обход своих функций.

Перепускной клапан

(в HDR 160 Comract отсутствует)

При сокращении объема воды при помощи регулятора давления/объема открывается перепускной клапан и часть воды возвращается назад к всасывающей стороне насоса.

Манометрический выключатель

Если рычаг ручного пистолета-распылителя отпускается, манометрический выключатель отключает насос, подача струи воды под высоким давлением прекращается. При нажатии на рычаг насос снова включается.

Перепускной клапан и манометрический выключатель настроены и опломбированы на заводе. Настройки должны выполняться только сервисной службой Würth (Würth masterservice).

Перед началом работы

Распаковывание

- При распаковке проверить перечень содержимого упаковки.
- В случае повреждений во время транспортировки сразу же сообщить об этом ответственному торговому представителю компании Würth или сотруднику филиала компании Würth.

Проверить уровень масла

- ➔ Считать данные указателя уровня масла при неработающем приборе. Уровень масла должен находиться между двумя маркировочными отметками на масляном баке.

Активировать вентиляцию резервуара для масла

- Вывинтить крепежные винты крышки прибора, снять крышку.
- Отрежьте кончик крышки емкости для масла.
- Закрепить крышку прибора.

Установка принадлежностей

- Форсунку установить на струйной трубке (маркировочной отметкой вверх).
- Соединить струйную трубку с ручным пистолетом-распылителем.

В приборах без барабана шланга:

- Передвинуть скользящую рукоятку вверх до ограничителя.
- Закрепить прилагаемую рукоятку при помощи винтов и инструмента.
- Соединить шланг высокого давления с пистолетом-распылителем и патрубком высокого давления устройства и затянуть вручную.

В приборах с барабаном шланга:

- Вставить и зафиксировать рукоятку в вале барабана для шланга.
- Перед намоткой разложите шланг высокого давления в вытянутом виде.
- Намотать шланг высокого давления путем вращения рукоятки равномерными движениями на барабан для шланга. Выбрать направление вращения таким образом, чтобы шланг высокого давления не перегнулся.
- Соединить шланг высокого давления с пистолетом-распылителем и затянуть вручную.

Начало работы

Электрическое подсоединение

⚠ ОПАСНОСТЬ

Опасность травмы при ударе электрическим током.

- Устройство к электрической сети в обязательном порядке должно подключаться штекером. Неразъемное соединение с электрической сетью

запрещено. Штекер служит для отсоединения от сети.

- Прибор следует включать только в сеть переменного тока.
- Превышение максимально допустимого полного сопротивления сети в точке электрического подключения (см. раздел "Технические данные") не допускается. В том случае, если вам не известна величина полного сопротивления сети в точке электрического подключения, обратитесь в энергоснабжающую организацию.
- Штекер и соединительный элемент используемого удлинительного провода должны быть водонепроницаемыми.
- Использовать удлинитель достаточного диаметра (см. раздел "Технические данные") и полностью разматывать с катушки.

Параметры для подключения указаны на заводской табличке и в разделе "Технические данные".

- Размотать сетевой кабель и положить его на пол.
- Вставить штепсельную вилку электропитания в электророзетку.

Подключение водоснабжения

Подвод к водопроводу

⚠ ПРЕДУПРЕЖДЕНИЕ

Соблюдайте предписания предприятия водоснабжения.

Согласно действующим предписаниям устройство запрещается эксплуатировать без системного разделителя в трубопроводе с питьевой водой. Следует использовать подходящий системный разделитель в соответствии с EN 12 729 тип VA. Вода, прошедшая через системный разделитель, считается непригодной для питья.



⚠ ОСТОРОЖНО

Системный разделитель всегда подключать к системе водоснабжения, не разрешается подключать его напрямую к устройству!

Параметры подключения указаны в разделе "Технические данные".

- Подсоединить шланг подачи воды (минимальная длина 7,5 м, минимальный диаметр 3/4") к подключению водоснабжения прибора (например, к крану).

Указание:

Подводящий шланг не входит в комплект поставки.

- Откройте подачу воды.

Подача воды из открытых водоемов

- Всасывающий шланг с фильтром (арт. № 0707 161 999) привинтить к трубопроводу системы водоснабжения.
- Удалить воздух из прибора:
Отвинтить форсунку.
Дать прибору поработать, пока вода не начнет течь без пузырьков воздуха.
Дать прибору поработать 10 с - затем выключить. Повторить процесс несколько раз.
- Выключить аппарат и снова привинтить форсунку.

Управление

⚠ ОПАСНОСТЬ

Опасность взрыва!

Не распылять горючие жидкости.

При использовании устройства в опасных зонах (например, на автозаправочных станциях) следует соблюдать соответствующие правила техники безопасности.

Опасность получения травм! При работе держать пистолет-распылитель и струйную трубку двумя руками.

⚠ ОСТОРОЖНО

Чистить двигатели на местах со соответствующим маслоуловителем (защита окружающей среды).

Режим работы высокого давления



Указание:

Устройство оснащено манометрическим выключателем. Двигатель запускается только при открытом пистолете-распылителе.

- Всегда полностью разматывайте с барабана шланг высокого давления.
- Установите выключатель прибора в положение „I“.
- Разблокировать ручной пистолет-распылитель и вытянуть рычаг пистолета.
- Установите рабочее давление и количество воды вращением (бесступенчато) регулятора давления и количества (+/-). (В HDR 160 Compact регулятор давления и количества отсутствует).

Выбор вида струи

- Закрыть пистолет-распылитель.
- Вращать корпус форсунки до тех пор, пока желаемый символ не совпадет с маркировкой:

	<p>Плоская струя низкого давления (CHEM) для работы с моющим средством или мойки низким давлением</p>
	<p>Плоская струя высокого давления (25°) для обширных загрязнений</p>

Режим работы с моющим средством

⚠ ПРЕДУПРЕЖДЕНИЕ

Неподходящие моющие средства могут повредить устройство и объект, подлежащий очистке. Использовать только те моющие средства, которые допущены к использованию компанией Würth. Соблюдать прилагаемые к моющим средствам указания и рекомендации по дозировке. В целях бе-

режного отношения к окружающей среде следует экономно использовать моющие средства.

Принять во внимание указания по технике безопасности, приведенные на упаковках чистящих средств.

Использование моющих средств Würth обеспечивает бесперебойную работу. Вы можете обратиться за консультацией, запросить наш каталог или информационные памятки по моющим средствам.

- Вытяните всасывающий шланг для моющего средства.
- Всасывающий шланг чистящего средства вставить в сосуд с чистящим средством.
- Установить форсунку на „СНЕМ“.
- Дозирующий клапан моющего средства установить на желаемую концентрацию.

Рекомендуемый способ мойки

- Экономно разбрызгать моющее средство по сухой поверхности и дать ему подействовать (не позволять высыхать).
- Отходящую грязь смыть с помощью высоконапорного моющего аппарата.
- После эксплуатации погрузить фильтр в чистую воду. Дозирующий клапан установить на самую высокую концентрацию моющего средства. Запустить прибор и через одну минуту прополоскать.

Перерыв в работе

- Отпустить рычаг ручного пистолета-распылителя, прибор выключится.
- Снова потянуть за рычаг ручного пистолета-распылителя, прибор снова включится.

Выключение прибора

- Установите выключатель прибора в положение "0".
- Вытащите штепсельную вилку из розетки.
- Закрыть подачу воды.
- Нажать рычаг пистолета-распылителя, пока аппарат не освободится от давления.
- Привести в действие предохранительный рычаг ручного пистолета-распылителя, что-

бы предохранить рычаг пистолета от не преднамеренного срабатывания.

Хранение прибора

- Вставить ручной пистолет-распылитель в держатель.
- Шланг высокого давления смотать и повесить над подставкой для шланга. или
Намотать шланг высокого давления на барабан. Вставить ручку рукоятки, чтобы заблокировать барабан для шланга.
- Обмотать соединительный кабель вокруг держателя кабеля.
- Закрепить штекер установленной клипсой.

Защита от замерзания

ВНИМАНИЕ

Мороз разрушает прибор, если из него полностью не удалена вода.

Прибор следует хранить в защищенном от мороза помещении.

Если хранение в месте, защищенном от мороза, невозможно:

- Слить воду.
- Прокачать через аппарат имеющийся в торговле антифриз.

Указание:

Использовать стандартный антифриз для автомобилей на основе гликоля.

Соблюдайте инструкции по использованию антифриза.

- Оставьте прибор включенным в течении не более 1 минуты до тех пор, пока насос и трубопроводы не опорожнятся.

Транспортировка

⚠ ОСТОРОЖНО

Опасность травмы и повреждения!

Обратить внимание на вес устройства при транспортировке.

- При транспортировке на длительное расстояние нести прибор за ручку.
- В приборах без барабана для шланга во время переноски ведущую дугу ставить

вниз. При переноске держать прибор за рукоятку, а не за ведущую дугу.

- При перевозке аппарата в транспортных средствах следует учитывать действующие местные государственные нормы, направленные на защиту от скольжения и опрокидывания.

Хранение

⚠ ОСТОРОЖНО

Опасность травмы и повреждения!

Обратить внимание на вес устройства при хранении.

Это устройство разрешается хранить только во внутренних помещениях.

Техническое обслуживание и очистка

⚠ ОПАСНОСТЬ

Опасность получения травмы от случайно запущенного аппарата и электрошока.

Перед проведением любых работ по обслуживанию устройство следует выключить и извлечь штепсельную вилку из розетки.

ВНИМАНИЕ

Содержать в чистоте устройство и вентиляционные щели для обеспечения надежной и безопасной работы.

Указание:

Старое масло должно утилизироваться только в предусмотренных для этого приемных пунктах. Пожалуйста, сдавайте отработанное масло именно там. Загрязнение окружающей среды старым маслом является наказуемым.

Перед каждой эксплуатацией

- Проверить соединительный кабель на предмет повреждений (опасность поражения током), поврежденный кабель должен быть немедленно заменен сервисной службой Würth/электриком.
- Проверить шланг высокого давления на повреждения (опасность разрыва).

Поврежденный шланг высокого давления немедленно заменить.

- Проверить аппарат (насос) на герметичность.
Допустима утечка в размере 3 капель воды в минуту. Капли могут проступать в нижней части устройства. При более сильной утечке обращаться в сервисную службу Würth.

еженедельно

- Проверить уровень масла. При молокообразной консистенции масла (вода в масле) немедленно обратиться в сервисную службу Würth.
- Очистить сетчатый фильтр подключения подачи воды.
- Очистить фильтр во всасывающем шланге моющего средства.

Каждые 500 часов работы, не реже раза в год

- Техническое обслуживание устройства должно осуществляться сервисной службой Würth.
- Замена масла.

Замена масла

Указание:

Количество и вид масла см. в разделе "Технические данные".

- Вывинтить крепежные винты крышки прибора, снять крышку.
- Снять крышку масляного бака.
- Опрокинуть аппарат вперед.
- Спустить масло в маслосборник.
- Медленно залить новое масло; пузырьки воздуха должны выйти.
- Установить крышку резервуара для масла.
- Закрепить крышку прибора.

Помощь в случае неполадок

⚠ ОПАСНОСТЬ

Опасность получения травмы от случайно запущенного аппарата и электрошока.

- **Перед проведением любых работ по обслуживанию устройство следует выключить и извлечь штепсельную вилку из розетки.**
- **Электрические компоненты должны проверяться только сервисной службой Würth.**
- **При повреждениях, не указанных в этом разделе, в случае сомнения или при четком указании обращаться в сервисную службу Würth.**

Прибор не работает

- ➔ Проверить соединительный кабель на предмет повреждений.
- ➔ Проверить напряжение в сети.
- ➔ При повреждении электрического компонента обращаться в сервисную службу Würth.

Давление в приборе не увеличивается

- ➔ Установить форсунку на „высокого давления“.
- ➔ Прочистить сопло.
- ➔ Заменить насадку.
- ➔ Удалить воздух из прибора (см. "Ввод в эксплуатацию").
- ➔ Проверить объем подачи воды (см. раздел "Технические данные").
- ➔ Очистить сетчатый фильтр подключения подачи воды.
- ➔ Проверить все подключенные к насосу соединения.
- ➔ При необходимости обращаться в сервисную службу Würth.

Насос негерметичен

Допустима утечка в размере 3 капель воды в минуту. Капли могут проступать в нижней части устройства. При более сильной утечке обращаться в сервисную службу Würth.

- ➔ При более сильной утечке поручить проверку устройства сервисной службе Würth.

Насос стучит

- ➔ Проверить на герметичность всасывающий шланг для воды и моющего средства
- ➔ Закрыть клапан-дозатор моющего средства при эксплуатации без моющего средства.
- ➔ Удалить воздух из прибора (см. "Ввод в эксплуатацию").
- ➔ При необходимости обращаться в сервисную службу Würth.

Чистящее средство не всасывается

- ➔ Установить форсунку на „СHEM“.
- ➔ Проверить/прочистить всасывающий шланг моющего средства с фильтром.
- ➔ Открыть или проверить/прочистить дозировочный клапан моющего средства.
- ➔ При необходимости обращаться в сервисную службу Würth.

Принадлежности и запасные детали

- Разрешается использовать исключительно те принадлежности и запасные детали, использование которых было одобрено фирмой Würth. Использование оригинальных принадлежностей и оригинальных запасных деталей гарантирует Вам надежную работу устройства.
- Если электроприбор выйдет из строя несмотря на аккуратную установку и тщательную проверку, следует поручить ремонт устройства сервисной службе Würth. Бесплатный номер телефона для связи с сервисной службой Würth в Германии: 0800-WMASTER (0800-9 62 78 37), в Австрии:

0800-20 30 13. Во время составления запросов и заказа запасных частей необходимо обязательно указывать номер артикула в соответствии с заводской табличкой электроприбора.

- Текущий список запасных частей для данного моющего аппарата высокого давления можно найти в Интернете по адресу <http://www.wuerth.com/partsmanager> или отправить запрос в ближайший филиал компании Würth.

Гарантия

- На данный моющий аппарат высокого давления Würth распространяется гарантия в соответствии с законодательными положениями, действующими на территории страны, начиная с даты покупки (на основании счета-фактуры или накладной). Возникшие повреждения устраняются путем проведения замены или ремонта.
- Повреждения, возникшие в результате естественного износа, перегрузки или неправильной эксплуатации, не подпадают под действие гарантии.
- Претензии могут быть приняты только в том случае, если моющий аппарат высокого давления будет передан в собранном виде в филиал компании Würth, торговому представителю компании Würth в регионе или в сервисную службу компании Würth.

Утилизация



Электрическое оборудование, принадлежности и упаковка подлежат передаче в пункт приема вторсырья для последующей экологически чистой утилизации.

Не выбрасывать электрическое оборудование в контейнеры для бытовых отходов!

Только для государств ЕС:



В соответствии с Европейской директивой 2002/96/EG по утилизации электрического и электронного оборудования и ее реализацией в национальном законодательстве, электрическое оборудование, более непригодное к эксплуатации, собирается отдельно и подлежит передаче в пункт приема вторсырья для последующей экологически чистой утилизации.

Заявление о соответствии EU



Настоящим заявляем, что концепция, конструкция и исполнение указанной ниже машины отвечают соответствующим основным требованиям директив ЕС по безопасности и охране здоровья. При любых изменениях машины, не согласованных с нашей компанией, данная декларация теряет свою силу.

Продукт высоконапорный моющий прибор
Тип: HDR 160 Compact
0701 161 X
Тип: HDR 185 Power
0701 162 X
Тип: HDR 185 Power Plus
0701 163 X
Тип: HDR 215 Premium
0701 164 X

Основные директивы EU

2000/14/EC
2006/42/EC (+2009/127/EC)
2011/65/EC
2014/30/EU

Примененные гармонизированные нормы

EN 60335-1
EN 60335-2-79
EN 50581
EN 55014-1: 2006+A1: 2009+A2: 2011
EN 55014-2: 2015
EN 62233: 2008
EN 61000-3-2: 2014
HDR 160 Compact, HDR 215 Premium:
EN 61000-3-3: 2013
HDR 185 Power, HDR 185 Power Plus:
EN 61000-3-11: 2000

Примененный порядок оценки соответствия

2000/14/EC: Приложение V

Уровень мощности звука dB(A)

HDR 160 Compact
Измерено: 87

Гарантировано: 89
HDR 185 Power, HDR 185 Power Plus
Измерено: 89
Гарантировано: 91
HDR 215 Premium
Измерено: 85
Гарантировано: 86

Техническая документация для:
Adolf Würth GmbH & Co. KG, Abt. PPT
74653 Künzelsau



Frank Wolpert



Д-р.инж. Зигфрид Байхтер

Доверенное лицо - Прокурист - Руководитель отдела качества
руководитель отдела сбыта продукции

г. Кюнцельзау 01.11.2016

Технические данные

Тип		HDR 160 Compact	HDR 185 Power	HDR 185 Power Plus	HDR 215 Premium
Электроснабжение					
Напряжение	В	230			
Вид тока	Гц	1 ~ 50			
Потребляемая мощность	кВт	2,3	2,7	3,2	
Предохранитель (инертный, Char. C)	А	16			
Максимально допустимое сопротивление сети	-	0.364 +j0.216	0.2679		0.302 +j0.189
Тип защиты	-	IPX5			
Удлинитель 30 м	мм ²	2,5			
Подключение водоснабжения					
Температура подаваемой воды (макс.)	°С	60			
Количество подаваемой воды (мин.)	л/ч (л/мин)	600 (10)	700 (11,7)	720 (12)	
Высота всоса из открытого бака (20 °С)	м	0,5			
Давление напора (макс.)	МПа (бар)	1 (10)			
Данные о производительности					
Рабочее давление воды (со стандартной форсункой)	МПа (бар)	13 (130)	15 (150)	15 (150)	17 (170)
Размер стандартной форсунки	-	031		032	028
Макс. рабочее давление	МПа (бар)	16 (160)	18,5 (185)	18,5 (185)	21,5 (215)
Производительность	л/ч (л/мин)	480 (8,0)	500 (8,3)	500 (8,3)	500 (8,3)
Всасывание моющего средства	л/ч (л/мин)	0...35 (0...0,6)			
Сила отдачи ручного пистолета-распылителя (макс.)	Н	21	25	25	21
Рабочие вещества					
Объем масла	л	0,38			0,35
Вид масла	-	SAE 15W40			
Размеры и массы					
Длина	мм	360			
Ширина	мм	375		400	375
высота	мм	925			
Типичный рабочий вес	кг	26,1	28,9	30,8	29,6
Значение установлено согласно EN 60335-2-79					
Значение вибрации рука-плечо					
Ручной пистолет-распылитель	м/с ²	<2,5	2,7	2,7	<2,5
Струйная трубка	м/с ²	<2,5	<2,5	<2,5	<2,5
Опасность К	м/с ²	1	1	1	1
Уровень шума дБ _а	дБ(А)	74	75	75	72
Опасность К _{РА}	дБ(А)	2	2	2	1
Уровень мощности шума L _{WA} + опасность К _{WA}	дБ(А)	89	91	91	86

RS

Pre prve upotrebe Vašeg uređaja pročitajte ovo originalno uputstvo za rad, postupajte prema njemu i sačuvajte ga za kasniju upotrebu ili za sledećeg vlasnika.

Pregled sadržaja

Sastavni delovi uređaja	1
Sigurnosne napomene	1
Namensko korišćenje	2
Sigurnosni elementi	3
Pre upotrebe	3
Stavljanje u pogon	3
Rukovanje	4
Transport	6
Skladištenje	6
Održavanje i čišćenje	6
Otklanjanje smetnji	7
Pribor i rezervni delovi	7
Garancija	8
Odlaganje u otpad	8
Izjava o usklađenosti sa propisima EU	8
Tehnički podaci	9

Sastavni delovi uređaja

Molimo rasklopite prednju stranu sa slikama

- 1 Deo za odlaganje mlaznica
- 2 Ručka
- 3 Priključak visokog pritiska
- 4 Regulacija pritiska/količine (ne kod HDR 160 Compact)
- 5 Priključak za vodu
- 6 Prikaz nivoa ulja
- 7 Rezervoar za ulje
- 8 Poklopac uređaja
- 9 Prekidač uređaja
- 10 Pričvrtni zavrtanj poklopca uređaja
- 11 Deo za odlaganje creva
- 12 Držač ručne prskalice
- 13 Brizgaljka
- 14 Oznake na mlaznici
- 15 Cev za prskanje
- 16 Ručna prskalica

- 17 Sigurnosna poluga
- 18 Poluga ručne prskalice
- 19 Crevo visokog pritiska
- 20 Potisna ručica
- 21 Držač kabla
- 22 Pričvrtni zavrtanj potisne ručke
- 23 Crevo za usisavanje deterdženta sa filterom
- 24 Ventil za doziranje deterdženta
- 25 Odeljak za pribor
- 26 Bubljanj za namotavanje creva
- 27 Obrtna ručka

Oznaka u boji

Funkcijski elementi su označeni crvenom bojom.

Sigurnosne napomene

- Pre prvog puštanja u rad obavezno pročitajte sigurnosne napomene priložene uz visokopritisni uređaj za čišćenje!
- Treba se pridržavati odgovarajućih državnih zakonskih propisa za raspršivače tečnosti.
- Treba se pridržavati odgovarajućih državnih zakonskih propisa o zaštiti na radu. Raspršivači tečnosti moraju redovno da se proveravaju, a o rezultatima tih provera se svaki put mora sastaviti pismeni izveštaj.

Opšte sigurnosne napomene

Sigurnost na radnom mestu

Radno područje treba da bude čisto i dobro osvetljeno. Nered ili neosvetljena radna područja mogu dovesti do nesreća.

Bezbednost lica

- Budite oprezni, obratite pažnju na ono što radite i pristupajte radu sa električnim uređajima sa razumevanjem. Nemojte koristiti električni uređaj ako ste pospani ili se nalazite pod uticajem droga, alkohola ili lekova. Trenutak nepažnje kod upotrebe električnog uređaja može dovesti do ozbiljnih povreda.
- Izbegavajte neprirodan položaj tela. Postarajte se za stabilan položaj i u svakom trenutku vodite računa o ravnoteži. Na taj način električni uređaj možete bolje kontrolisati u neočekivanim situacijama.

- Nosite odgovarajuću odeću. Nemojte nositi široku odeću ili nakit. Kosu, odeću i rukavice držite dalje od pokretljivih delova. Pokretljivi delovi mogu zahvatiti opušteno odeću, nakit ili dugačku kosu.

Stepeni opasnosti

⚠ OPASNOST

Napomena koja ukazuje na neposredno preteću opasnost koja dovodi do teških telesnih povreda ili smrti.

⚠ UPOZORENJE

Napomena koja ukazuje na eventualno opasnu situaciju koja može dovesti do teških telesnih povreda ili smrti.

⚠ OPREZ

Napomena koja ukazuje na eventualno opasnu situaciju, koja može izazvati lakše telesne povrede.

PAŽNJA

Napomena koja ukazuje na eventualno opasnu situaciju koja može izazvati materijalne štete.

Simboli na aparatu



Mlazevi pod visokim pritiskom mogu pri nestručnom rukovanju biti opasni. Mlaz ne

sme da se usmerava prema ljudima, životinjama, aktivnoj električnoj opremi ili samom uređaju.

Prema važećim propisima uređaj nikada ne sme da radi na

vodovodnoj mreži bez separatora. Treba da se koristi

podesan separator u skladu sa EN 12729 tip BA. Voda koja je prošla kroz separator nije za piće.

⚠ OPREZ

Separator uvek treba priključiti na dovod vode, a ni u kom slučaju direktno na uređaj!



Namensko korišćenje

Ovaj visokopritisni uređaj za čišćenje koristite isključivo

- za čišćenje mlazom niskog pritiska i deterdžentom (npr. čišćenje mašina, vozila, zgrada, alata),
- za čišćenje mlazom visokog pritiska bez deterdženta (npr. čišćenje fasada, terasa, baštenskih mašina).

Za tvrdokorna zaprljanja preporučujemo glodalno za prljavštinu kao deo posebnog pribora.

Zahtevi za kvalitet vode:

PAŽNJA

Kao medijum koji se stavlja pod visok pritisak sme da se koristi samo čista voda. Prljavština dovodi do prevremenog habanja ili stvaranja naslaga u uređaju.

Ako se koristi reciklažna voda, ne smeju da se prekorače sledeće granične vrednosti.

pH-vrednost	6,5...9,5
Električna provodnost *	Provodnost sveže vode +1200 µS/cm
Taložne materije **	< 0,5 mg/l
Materije koje se mogu filtrirati ***	< 50 mg/l
Ugljovodonici	< 20 mg/l
Hlorid	< 300 mg/l
sulfat	< 240 mg/l
Kalcijum	< 200 mg/l
Ukupna tvrdoća	< 28 °dH < 50 °TH < 500 ppm (mg CaCO ₃ /l)
Gvožđe	< 0,5 mg/l
Mangan	< 0,05 mg/l
Bakar	< 2 mg/l
aktivni hlor	< 0,3 mg/l
Bez neprijatnih mirisa	
* Maksimum ukupno 2000 µS/cm	
** Probna zapremina 1 l, vreme taloženja 30 min	
*** bez abrazivnih materija	

Sigurnosni elementi

Sigurnosni elementi služe za zaštitu korisnika pa se iz tog razloga ne smeju stavljati van funkcije niti zaobilaziti.

Prelivni ventil

(ne kod HDR 160 Compact)

Ukoliko se regulacijom pritiska/protoka smanji količina vode, otvara se prelivni ventil, tako da jedan deo vode teče nazad do usisne strane pumpe.

Prekidač za pritisak

Kada se poluga ručne prskaliceпусти, prekidač za pritisak isključuje pumpu i zaustavlja mlaz visokog pritiska. Kada se poluga povuče, pumpa se ponovo uključuje.

Prelivni ventil i presostat su fabrički podešeni i plombirani. Podešavanja sme da vrši isključivo ovlašćena servisna služba kompanije Würth.

Pre upotrebe

Raspakovavanje

- Prilikom raspakovavanja proverite sadržaj pakovanja.
- Kod oštećenja nastalih prilikom transporta odmah obavestiti nadležnog prodavca kompanije Würth ili saradnike u predstavništvu kompanije Würth.

Provera nivoa ulja

- Nivo ulja očitajte dok uređaj stoji. Nivo ulja mora da se nalazi između obe oznake na rezervoaru za ulje.

Aktiviranje ispuštanja vazduha rezervoara za ulje

- Odvijte pričvrtni zavrtnaj poklopca uređaja i skinite poklopac.
- Odsecite vrh poklopca rezervoara za ulje.
- Pričvrstite poklopac motora.

Montaža pribora

- Montirajte mlaznicu na cev za prskanje (oznake na prstenu moraju biti gore).
- Cev za prskanje spojite sa ručnom prskalicom.

Kod uređaja bez doboša za namotavanje creva:

- Potisnu ručku povucite uvis do kraja.
- Pričvrstite potisnu ručku priloženim zavrtnjima i alatom.
- Visokopritisno crevo povezati sa ručnom prskalicom i priključkom visokog pritiska uređaja i pritegnuti rukom.

Kod uređaja sa dobošem za namotavanje creva:

- Obrtnu ručku utaknite i uglavite u vratilo doboša za namotavanje creva.
- Crevo visokog pritiska pre namotavanja postavite ispruženo.
- Okretanjem ručke ravnomerno namotajte crevo visokog pritiska na doboš. Smer obrtanja izaberite tako da se crevo visokog pritiska ne prelama.
- Visokopritisno crevo povezati sa ručnom prskalicom i pritegnuti rukom.

Stavljanje u pogon

Električni priključak

⚠ OPASNOST

Opasnost od strujnog udara.

- Uređaj se obavezno mora priključiti na električnu mrežu preko utikača. Neodvojivi spoj sa električnom mrežom nije dozvoljen. Utikač služi za odvajanje od električne mreže.
- Uređaj se sme priključiti samo na naizmeničnu struju.
- Ne sme se prekoračiti maksimalno dozvoljena impedancija mreže na mestu električnog priključka (vidi tehničke podatke). U slučaju nejasnoća po pitanju impedancije mreže na mestu priključka obratite se lokalnoj elektrodistribuciji.

- **Utikač i spojnica primenjenog produžnog kabla moraju biti vodonepropusni.**
- **Koristite produžni kabl dovoljnog poprečnog preseka (vidi tehničke podatke) i u potpunosti ga odmotajte sa doboša.**

Za priključne vrednosti pogledajte natpisnu pločicu odnosno tehničke podatke.

- Namotajte strujni kabl pa ga spustite na tlo.
- Strujni utikač utaknite u utičnicu.

Priključak za vodu

Priključivanje na dovod vode

⚠ UPOZORENJE

Pridržavajte se propisa vodovodnog preduzeća.

Prema važećim propisima uređaj nikada ne sme da radi na vodovodnoj mreži bez separatora. Treba da se koristi podesan separator u skladu sa EN 12729 tip BA. Voda koja je prošla kroz separator nije za piće.



⚠ OPREZ

Separator uvek treba priključiti na dovod vode, a ni u kom slučaju direktno na uređaj!

Za priključne vrednosti pogledajte tehničke podatke.

- Priključite dovodno crevo (minimalne dužine 7,5 m, minimalnog preseka 3/4") na priključak uređaja za vodu i dovod vode (npr. na slavinu).

Napomena:

Dovodno crevo nije sadržano u isporuci.

- Otvorite dovod vode.

Usisavanje vode iz otvorenih posuda

- Zaviti usisno crevo sa filterom (br. art. 0707 161 999) na priključak za vodu.
- Ispustite vazduh iz uređaja:
 - Odvijte mlaznicu.
 - Pustite uređaj da radi sve dok voda ne počne da ističe bez mehurića.
 - Po potrebi ostavite uređaj da radi 10 s i isključite. Postupak ponovite više puta.

- Uređaj nakon toga isključite pa ponovo navijte mlaznicu.

Rukovanje

⚠ OPASNOST

Opasnost od eksplozije!

Nemojte rasprskavati zapaljive tečnosti.

Prilikom upotrebe uređaja u opasnim područjima (npr. na benzinskim pumpama) treba se pridržavati odgovarajućih sigurnosnih propisa. Opasnost od povreda! Prilikom radova držati ručnu prskalicu i cev za prskanje sa obe ruke.

⚠ OPREZ

Motore čistite samo na mestima sa odgovarajućim separatorima ulja (zaštita životne sredine).

Rad sa visokim pritiskom



Napomena:

Uređaj je opremljen presostatom. Motor se pokreće samo ako je ručna prskalica otvorena.

- Crevo visokog pritiska potpuno odmotajte sa doboša.
- Prekidač uređaja prebacite na "I".
- Otkočite ručnu prskalicu i povucite pripadajuću polugu.
- Radni pritisak i protok vode možete (kontinualno) podešavati okretanjem odgovarajućeg podešivača (+/-). (Bez regulacije pritiska i količine kod HDR 160 Compact).

Izbor vrste mlaza

- Zatvorite ručnu prskalicu.
- Kučište mlaznice okrećite ukруг sve dok se željeni simbol ne poklopi sa oznakom:

CHEM 	<ul style="list-style-type: none"> ■ Pljosnati mlaz niskog pritiska (CHEM) za rad sa deterdžentom ili čišćenje pod nižim pritiskom
	<ul style="list-style-type: none"> ■ Pljosnati mlaz visokog pritiska (25°) za nečistoću raspodeljenu po većoj površini

Rad sa deterdžentom

⚠ UPOZORENJE

Neprikladni deterdženti mogu da oštete uređaj i predmet koji se čisti. Upotrebljavati samo deterdžente koje je odobrio Würth. Obratiti pažnju na preporuke za doziranje i napomene koje su priložene deterdžentima. Radi očuvanja životne sredine deterdžente treba koristiti štedljivo. Obratite pažnju na sigurnosne napomene na pakovanjima deterdženata.

Deterdženti kompanije Würth garantuju neometan rad. Molimo Vas da se posavetujete sa stručnjacima ili zatražite naš katalog ili informacione brošure za naše deterdžente.

- Izvadite crevo za usisavanje deterdženta.
- Crevo za usisavanje deterdženta stavite u rezervoar sa deterdžentom.
- Podesite mlaznicu na "CHEM".
- Ventil za doziranje deterdženta namestite na željenu koncentraciju.

Preporučena metoda čišćenja

- Deterdžent štedljivo poprskajte po suvoj površini i pustite ga da deluje (a da se ne osuši).
- Rastvorenu prljavštinu isperite mlazom visokog pritiska.
- Nakon rada filter potopite u čistu vodu. Ventil za doziranje okrenite na najvišu koncentraciju deterdžena. Pokrenite uređaj i ispirajte u trajanju od jednog minuta.

Prekid rada

- Pustite polugu ručne prskalice - uređaj se isključuje.
- Ponovo povucite polugu ručne prskalice - uređaj se iznova uključuje.

Isključivanje uređaja

- Prekidač uređaja prebacite na "0".
- Strujni utikač izvucite iz utičnice.
- Zatvorite dovod vode.
- Pritiskajte ručnu prskalicu sve dok se uređaja u potpunosti ne ispusti pritisak.
- Sigurnosnom polugom na ručnoj prskalici možete zaštititi polugu prskalice od nehotičnog aktiviranja uređaja.

Skladištenje uređaja

- Ručnu prskalicu utaknite u držač.
- Namotano crevo visokog pritiska okačite preko pripadajućeg dela za odlaganje ili
Crevo visokog pritiska namotajte na doboš. Ugurajte dršku obrtne ručke unutra i na taj način blokirajte doboš za namotavanje creva.
- Obmotajte priključni kabl oko pripadajućeg držača.
- Utikač pričvrstite montiranim uskočnim zatvaračem.

Zaštita od smrzavanja

PAŽNJA

Mraz će uništiti uređaj iz kojeg nije u potpunosti ispuštena voda.

Uređaj treba držati na mestu zaštićenom od mraza.

Ukoliko skladištenje na mestu zaštićenom od mraza nije moguće:

- Ispustite vodu.
- Kroz uređaj upumpajte uobičajeno sredstvo protiv smrzavanja (antifriz).

Napomena:

Koristite uobičajeni antifriz za automobile na bazi glikola.

Pridržavajte se propisa za rukovanje proizvođača antifrizu.

- Pustite da uređaj radi najviše 1 minut dok se pumpa i vodovi ne isprazne.

Transport

⚠ OPREZ

Opasnost od povreda i oštećenja! Prilikom transporta pazite na težinu uređaja.

- Za transport preko dužih relacija uređaj vucite iza sebe držeći ga za ručku.
- Kod uređaja bez doboša za namotavanje creva za nošenje treba preklopiti potisnu ručku na dole. Uređaj nosite držeći ga za transportne, a ne za potisnu ručku.
- Prilikom transporta vozilima osigurajte uređaj od klizanja i nakretanja u skladu sa odgovarajućim važećim propisima.

Skladištenje

⚠ OPREZ

Opasnost od povreda i oštećenja! Pri skladištenju imajte u vidu težinu uređaja.

Ovaj uređaj se sme skladištiti samo u zatvorenim prostorijama.

Održavanje i čišćenje

⚠ OPASNOST

Postoji opasnost od povreda usled nehotičnog pokretanja uređaja i strujnog udara.

Uređaj pre svih radova na njemu isključite i izvucite strujni utikač iz utičnice.

PAŽNJA

Kako biste mogli dobro i sigurno da radite, pobrinite se da uređaj i ventilacioni otvori budu čisti.

Napomena:

Staro ulje se mora predati samo na za to predviđenim sabirnim mestima. Staro ulje sme da se odlaže u otpad samo na navedeni način. Zagađenje životne sredine starim uljem je kažnjivo.

Pre svake upotrebe

- Proverite da li je priključni kabl oštećen (opasnost od strujnog udara), a ako jeste odmah ga dajte na zamenu u ovlašćenu servisnu službu kompanije Würth/električaru.
- Proverite da li je crevo visokog pritiska oštećeno (opasnost od pucanja). Bez odlaganja zamenite oštećeno crevo visokog pritiska.
- Proverite zaptivenost uređaja (pumpe). Dopuštene su 3 kapi vode u minuti, koje mogu kapati na donjoj strani uređaja. U slučaju slabije zaptivenosti kontaktirati ovlašćenu servisnu službu kompanije Würth.

Sedmično

- Proveriti nivo ulja. Ukoliko je ulje beličasto (voda u ulju), odmah o tome obavestiti ovlašćenu servisnu službu kompanije Würth.
- Očistite mrežicu u priključku za vodu.
- Očistite filter na crevu za usisavanje deterdženta.

Svakih 500 sati rada, najmanje jednom godišnje

- Uređaj sme da održava isključivo ovlašćena servisna služba kompanije Würth.
- Zamenite ulje.

Zamena ulja

Napomena:

Za količinu i vrstu ulja vidi poglavlje "Tehnički podaci".

- Odvijte pričvrtni zavrtanj poklopca uređaja i skinite poklopac.
- Skinite poklopac rezervoara za ulje.
- Uređaj nagnite prema napred.
- Ispustite ulje u prihvatnu posudu.
- Novo ulje polako napunite tako da se mehurići vazduha mogu neometano ispuštati.
- Postavite poklopac rezervoara za ulje.
- Pričvrstite poklopac motora.

Otklanjanje smetnji

⚠ OPASNOST

Postoji opasnost od povreda usled nehotičnog pokretanja uređaja i strujnog udara.

- **Uređaj pre svih radova na njemu isključite i izvucite strujni utikač iz utičnice.**
- **Električne komponente sme ispitivati i popravljati samo ovlašćena servisna služba kompanije Würth.**
- **U slučaju pojave smetnji koje nisu navedene u ovom poglavlju, kod nedoumica i izričitih napomena obratiti se u ovlašćenu servisnu službu kompanije Würth.**

Uređaj ne radi

- ➔ Proverite oštećenost priključnog kabla.
- ➔ Proverite napon električne mreže.
- ➔ U slučaju električnog kvara obratiti se u ovlašćenu servisnu službu kompanije Würth.

U uređaju se ne uspostavlja pritisak

- ➔ Podesite mlaznicu na "Visok pritisak".
- ➔ Očistite mlaznicu.
- ➔ Zamenite mlaznicu.
- ➔ Ispustite vazduh iz uređaja (vidi "Stavljanje u pogon").
- ➔ Proverite dotočnu količinu vode (pogledajte tehničke podatke).
- ➔ Očistite mrežicu u priključku za vodu.
- ➔ Proverite zaptivenost svih dovoda do pumpe.
- ➔ U slučaju potrebe obratiti se u ovlašćenu servisnu službu kompanije Würth.

Pumpa propušta

Dopuštene su 3 kapi vode u minuti, koje mogu kapati na donjoj strani uređaja. U slučaju slabije zaptivenosti kontaktirati ovlašćenu servisnu službu kompanije Würth.

- ➔ U slučaju slabije zaptivenosti uređaj odneti na proveru u ovlašćenu servisnu službu kompanije Würth.

Pumpa lupa

- ➔ Proverite propusnost usisnih vodova za vodu i deterdžent.
- ➔ Pri radu bez deterdženta zatvorite ventil za njegovo doziranje.
- ➔ Ispustite vazduh iz uređaja (vidi "Stavljanje u pogon").
- ➔ U slučaju potrebe obratiti se u ovlašćenu servisnu službu kompanije Würth.

Deterdžent se ne usisava

- ➔ Podesite mlaznicu na "CHEM".
- ➔ Proverite/očistite crevo za usisavanje deterdženta sa filterom.
- ➔ Otvorite ili proverite/očistite ventil za doziranje deterdženta.
- ➔ U slučaju potrebe obratiti se u ovlašćenu servisnu službu kompanije Würth.

Pribor i rezervni delovi

- Sme se koristiti samo onaj pribor i oni rezervni delovi koje dozvoljava kompanija Würth. Originalan pribor i originalni rezervni delovi garantuju za to da uređaj može raditi sigurno i bez smetnji.
- U slučaju da uprkos pažljivo obavljenim proizvodnim i ispitnim postupcima dođe do ispada električnog alata, popravke prepustite ovlašćenoj servisnoj službi kompanije Würth. U Nemačkoj ovlašćenu servisnu službu kompanije Würth možete pozvati besplatno na tel. 0800-WMASTER (0800-9 62 78 37), a u Austriji na tel. 0800-20 30 13. Prilikom svih povratnih pitanja i narudžbe rezervnih delova obavezno navedite broj artikla u skladu sa natpisnom pločicom električnog alata.
- Aktuelni spisak rezervnih delova može da se pozove putem interneta na <http://www.wuerth.com/partsmanager> ili može da se zatraži u najbližem predstavništvu Würth.

Garancija

- Za ovaj visokopritisni čistač kompanije Würth nudimo garanciju u skladu sa zakonskim/ lokalnim odredbama od datuma kupovine (koju možete dokazati prilaganjem računa ili otpremnice). Nastale oštećenja će se nadomestiti zamenskom isporukom ili popravkom.
- Štete čiji se uzrok može svesti na prirodno habanje, preopterećenost ili nestručnu upotrebu nisu obuhvaćene garancijom.
- Reklamacije se mogu uvažiti samo ako visokopritisni čistač u nerastavljenom stanju dostavite predstavništvu kompanije Würth, vašem prodavcu Würth proizvoda ili ovlašćenoj servisnoj službi kompanije Würth.

Odlaganje u otpad



Električne uređaje, pribor i ambalažu predajte odgovarajućem centru radi ekološki primerene reciklaže.

Električne uređaje nemojte odlagati u komunalni otpad!

Samo za zemlje EU:



U skladu sa Evropskom direktivom 2002/96/EG o starim električnim i elektronskim mašinama i njenoj primeni u nacionalnom pravu, električne uređaje koji više ne mogu da se koriste

treba prikupiti odvojeno i predati odgovarajućem centru radi ekološki primerene reciklaže.

Izjava o usklađenosti sa propisima EU



Ovim izjavljujemo da ovde opisana mašina po svojoj koncepciji i načinu izrade, sa svim njenim modelima koje

smo izneli na tržište, odgovara osnovnim zahtevima dole navedenih propisa Evropske zajednice o sigurnosti i zdravstvenoj zaštiti. Ova izjava prestaje da važi ako se bez naše saglasnosti na mašini izvedu bilo kakve promene.

Proizvod: Uređaj za čišćenje pod visokim pritiskom
HDR 160 Compact
0701 161 X

Tip: HDR 160 Compact
0701 161 X

Tip: HDR 185 Power
0701 162 X

Tip: HDR 185 Power Plus
0701 163 X

Tip: HDR 215 Premium
0701 164 X

Odgovarajuće EU-direktive:

2000/14/EZ
2006/42/EZ (+2009/127/EZ)
2011/65/EU
2014/30/EU

Primenjene usklađene norme:

EN 60335-1
EN 60335-2-79
EN 50581
EN 55014-1: 2006+A1: 2009+A2: 2011
EN 55014-2: 2015
EN 62233: 2008
EN 61000-3-2: 2014
HDR 160 Compact, HDR 215 Premium:
EN 61000-3-3: 2013
HDR 185 Power, HDR 185 Power Plus:
EN 61000-3-11: 2000

Primenjeni postupak ocenjivanja usklađenosti:

2000/14/EZ: Prilog V

Nivo jačine zvuka dB(A)

HDR 160 Compact
Izmerena: 87
Zagarantovana: 89
HDR 185 Power, HDR 185 Power Plus
Izmerena: 89
Zagarantovana: 91
HDR 215 Premium
Izmerena: 85
Zagarantovana: 86

Tehnička dokumentacija:

Adolf Würth GmbH & Co. KG, Abt. PPT
74653 Künzelsau



Frank Wolpert
Prokurist - rukovodilac
proizvodnog menadžmenta kvaliteta



dr. inž. Siegfried Beichter
Prokurist - voda odeljenja za

Künzelsau: 01.11.2016.

Tehnički podaci

Tip		HDR 160 Compact	HDR 185 Power	HDR 185 Power Plus	HDR 215 Premiu m
Priključak na električnu mrežu					
Napon	V	230			
Vrsta struje	Hz	1 ~ 50			
Priključna snaga	kW	2,3	2,7	3,2	
Osigurač (inertni, karakt. C)	A	16			
Maksimalno dozvoljena impedancija	-	0.364 +j0.216	0.2679	0.302 +j0.189	
Stepen zaštite	-	IPX5			
Produžni kabl 30 m	mm ²	2,5			
Priključak za vodu					
Dovodna temperatura (maks.)	°C	60			
Dovodni protok (min.)	l/h (l/min)	600 (10)	700 (11,7)	720 (12)	
Visina usisavanja iz otvorenih posuda (20°C)	m	0,5			
Dovodni pritisak (maks.)	MPa (bar)	1 (10)			
Podaci o snazi					
Radni pritisak vode (sa standardnom mlaznicom)	MPa (bar)	13 (130)	15 (150)	15 (150)	17 (170)
Veličina mlaznice kod standardne mlaznice	-	031		032	028
Maks. radni nadpritisak	MPa (bar)	16 (160)	18,5 (185)	18,5 (185)	21,5 (215)
Protočna količina	l/h (l/min)	480 (8,0)	500 (8,3)	500 (8,3)	500 (8,3)
Usisavanje deterdženta	l/h (l/min)	0...35 (0...0,6)			
Povratna udarna sila ručne prskalice (maks.)	N	21	25	25	21
Radni mediji					
Količina ulja	l	0,38			0,35
Vrsta ulja	-	SAE 15W40			
Dimenzije i težine					
Dužina	mm	360			
Širina	mm	375	400	375	
Visina	mm	925			
Tipična radna težina	kg	26,1	28,9	30,8	29,6
Izračunate vrednosti prema EN 60335-2-79					
Vrednost vibracije na ruci					
Ručna prskalice	m/s ²	<2,5	2,7	2,7	<2,5
Cev za prskanje	m/s ²	<2,5	<2,5	<2,5	<2,5
Nepouzdanost K	m/s ²	1	1	1	1
Nivo zvučnog pritiska L _{pA}	dB(A)	74	75	75	72
Nepouzdanost K _{pA}	dB(A)	2	2	2	1
Nivo zvučne snage L _{WA} + nepouzdanost K _{WA}	dB(A)	89	91	91	86

HR



Prije prve uporabe Vašeg uređaja pročitajte ove originalne upute za rad, postupajte prema njima i sačuvajte ih za kasniju uporabu ili za sljedećeg vlasnika.

Pregled sadržaja

Sastavni dijelovi uređaja	1
Sigurnosni napuci	1
Namjensko korištenje	2
Sigurnosni uređaji	3
Prije prve uporabe	3
Stavljanje u pogon	3
Rukovanje	4
Transport	5
Skladištenje	6
Održavanje i čišćenje	6
Otklanjanje smetnji	6
Pribor i pričuvni dijelovi	7
Jamstvo	7
Odlaganje u otpad	8
EU izjava o sukladnosti	8
Tehnički podaci	9

Sastavni dijelovi uređaja

Molimo rasklopite prednju stranicu sa slikama

- 1 Dio za odlaganje mlaznica
- 2 Rukohvat
- 3 Priključak visokog tlaka
- 4 Regulacija tlaka/protoka (ne kod HDR 160 Compact)
- 5 Priključak za vodu
- 6 Prikaz razine ulja
- 7 Spremnik za ulje
- 8 Poklopac uređaja
- 9 Sklopka uređaja
- 10 Pričvrtni vijak poklopca uređaja
- 11 Dio za odlaganje crijeva
- 12 Držač ručne prskalice
- 13 Mlaznica
- 14 Oznake na mlaznici
- 15 Cijev za prskanje
- 16 Ručna prskalica
- 17 Sigurnosna poluga

- 18 Poluga ručne prskalice
- 19 Visokotlačno crijevo
- 20 Potisna ručica
- 21 Držač kabela
- 22 Pričvrtni vijak potisne ručice
- 23 Crijevo za usis sredstva za pranje s filtrom
- 24 Ventil za doziranje sredstva za pranje
- 25 Pretinac za pribor
- 26 Bubanj za namatanje crijeva
- 27 Okretna ručka

Oznaka u boji

Funkcijski elementi označeni su crveno.

Sigurnosni napuci

- Prije prvog puštanja u rad obvezno pročitajte sigurnosne naputke priložene uz visokotlačni uređaj!
- Treba se pridržavati odgovarajućih državnih zakonskih propisa za raspršivače tekućine.
- Treba se pridržavati odgovarajućih državnih zakonskih propisa o sprječavanju nesreća na radu. Raspršivači tekućina se moraju redovito podvrgavati ispitivanjima, o čijem ishodu se svaki put mora sastaviti pismeno izvješće.

Opće sigurnosne upute

Sigurnost na radnom mjestu

Održavajte svoje radno područje čistim i dobro osvijetljenim. Nered i neosvijetljena radna područja mogu uzrokovati nezgode.

Sigurnost osoba

- Budite pažljivi, obratite pozornost na to što radite i razumno pristupajte radu s električnim uređajem. Ne koristite električni uređaj ako ste umorni ili ste pod utjecajem droga, alkohola ili lijekova. Trenutak nepažnje pri uporabi električnog uređaja može dovesti do ozbiljnih ozljeda.
- Izbjegavajte nenormalno držanje tijela. Pobrinite se za siguran stav i u svakom trenutku održavajte ravnotežu. Na taj način možete u neočekivanim situacijama bolje kontrolirati električni uređaj.

- Nosite prikladnu odjeću. Ne nosite široku odjeću ili nakit. Držite kosu, odjeću i rukavice podalje od pokretnih dijelova. Labava odjeća, nakit i duga kosa mogu biti zahvaćeni od pokretnih dijelova.

Stupnjevi opasnosti

⚠ OPASNOST

Napomena koja upućuje na neposredno prijeteću opasnost koja za posljedicu ima teške tjelesne ozljede ili smrt.

⚠ UPOZORENJE

Napomena koja upućuje na eventualno opasnu situaciju koja može prouzročiti teške tjelesne ozljede ili smrt.

⚠ OPREZ

Napomena koja upućuje na eventualno opasnu situaciju koja može prouzročiti lakše ozljede.

PAŽNJA

Napomena koja upućuje na eventualno opasnu situaciju koja može prouzročiti materijalnu štetu.

Simboli na aparatu



Visokotlačni mlazovi mogu pri nestručnom rukovanju biti opasni. Mlaz se ne smije usmjeravati na osobe, životinje, aktivnu električnu opremu ili na sam uređaj.

Sukladno važećim propisima uređaj nikada ne smije raditi na vodovodnoj mreži bez odvajača. Treba koristiti prikladni odvajač u skladu s EN 12729 tip BA. Voda koju izdvoji odvajač nije podesna za piće.



⚠ OPREZ

Odvajač uvijek treba priključiti na dovod vode, a ne izravno na uređaj!

Namjensko korištenje

Ovaj visokotlačni čistač koristite isključivo

- za čišćenje niskotlačnim mlazom i sredstvom za pranje (npr. čišćenje strojeva, vozila, zgrada, alata),
- za čišćenje visokotlačnim mlazom bez sredstva za pranje (npr. čišćenje fasada, terasa, vrtnih strojeva).

Za tvrdokorna zaprljanja preporučujemo strugalo za prljavštinu kao dio posebnog pribora.

Kriteriji u pogledu kvalitete vode:

PAŽNJA

Samo se čista voda smije koristiti kao medij koji se stavlja pod visoki tlak. Prljavština uzrokuje prijevremeno habanje ili stvaranje naslaga u uređaju. Ako se koristi reciklažna voda, ne smiju se prekoračiti sljedeće granične vrijednosti.

pH-vrijednost	6,5...9,5
Električna vodljivost *	Vodljivost svježe vode +1200 µS/cm
Taložne tvari **	< 0,5 mg/l
Tvari koje se mogu filtrirati ***	< 50 mg/l
Ugljikovodici	< 20 mg/l
Klorid	< 300 mg/l
sulfat	< 240 mg/l
Kalcij	< 200 mg/l
Ukupna tvrdoća	< 28 °dH < 50 °TH < 500 ppm (mg CaCO ₃ /l)
Željezo	< 0,5 mg/l
Mangan	< 0,05 mg/l
Bakar	< 2 mg/l
aktivni klor	< 0,3 mg/l
Bez neprijatnih mirisa	
* Maksimum ukupno 2000 µS/cm	
** Probni volumen 1 l, vrijeme taloženja 30 min	
*** bez abrazivnih tvari	

Sigurnosni uređaji

Sigurnosni uređaji služe za zaštitu korisnika te se stoga ne smiju stavljeti van funkcije niti zaobilaziti.

Preljevni ventil

(ne kod HDR 160 Compact)

Ukoliko se regulacijom tlaka/protoka smanji količina vode, otvara se preljeveni ventil, tako da jedan dio vode teče natrag do usisne strane pumpe.

Tlačna sklopka

Kada se pusti poluga ručne prskalice, tlačna sklopka isključuje pumpu i zaustavlja visokotlačni mlaz. Kada se poluga povuče, pumpa se ponovo uključuje.

Preljevni ventil i tlačna sklopka su tvornički namješteni i plombirani. Postavke mora provoditi samo Würth masterservice.

Prije prve uporabe

Raspakiranje

- Prilikom raspakiranja provjerite sadržaj ambalaže.
- U slučaju šteta nastalih prilikom transporta odmah obavijestite nadležnog vanjskog suradnika tvrtke Würth ili djelatnika u podružnici tvrtke Würth.

Provjera razine ulja

- Razinu ulja očitajte dok uređaj stoji. Razina ulja se mora nalaziti između obiju oznaka na spremniku za ulje.

Aktiviranje odzračivanja spremnika za ulje

- Odvijte pričvrtni vijak poklopca uređaja i skinite poklopac.
- Odsijecite vrh poklopca posude za ulje.
- Pričvrstite poklopac motora.

Montaža pribora

- Montirajte mlaznicu na cijev za prskanje (oznake na prstenu moraju biti gore).
- Cijev za prskanje spojite s ručnom prskalicom.

Kod uređaja bez bubnja za namatanje crijeva:

- Potisnu ručicu povucite prema gore do graničnika.
- Pričvrstite potisnu ručicu priloženim vijcima i alatom.
- Spojite visokotlačno crijevo s ručnom prskalicom i priključkom visokog tlaka uređaja i ručno ih pritegnite.

Kod uređaja s bubnjem za namatanje crijeva:

- Okretnu ručku utaknite i uglavite u vratilo bubnja za namatanje crijeva.
- Prije namatanja visokotlačno crijevo raširite po svojoj duljini.
- Okretanjem ručke ravnomjerno namotajte visokotlačno crijevo na bubanj. Smjer vrtnje odaberite tako da se visokotlačno crijevo ne prelama.
- Spojite visokotlačno crijevo s ručnom prskalicom i ručno ih pritegnite.

Stavljanje u pogon

Električni priključak

⚠ OPASNOST

Opasnost od strujnog udara.

- Uređaj se obvezno mora priključiti na električnu mrežu preko utikača. Neodvojivi spoj s električnom mrežom nije dopušten. Utikač služi za odvajanje od električne mreže.
- Uređaj se smije priključiti samo na izmjeničnu struju.
- Ne smije se prekoračiti maksimalno dopuštena impedancija mreže na mjestu električnog priključka (vidi tehničke podatke). U slučaju nejasnoća po pitanju impedancije mreže na mjestu priključka obratite se lokalnom elektrodistribucijskom poduzeću.

- **Utikač i spojka primijenjenog produžnog kabela moraju biti vodonepropusni.**
- **Koristite produžni kabel dovoljnog poprečnog presjeka (vidi tehničke podatke) i u potpunosti ga odmotajte s bubnja.**

Za priključne vrijednosti pogledajte natpisnu ploču odnosno tehničke podatke.

- ➔ Namotajte strujni kabel i spustite ga na tlo.
- ➔ Strujni utikač utaknite u utičnicu.

Priključak za vodu

Priključivanje na dovod vode

⚠ UPOZORENJE

Vodite računa o propisima vodoopskrbnog poduzeća.

Sukladno važećim propisima uređaj nikada ne smije raditi na vodovodnoj mreži bez odvajača. Treba koristiti prikladni odvajač u skladu s EN 12729 tip BA. Voda koju izdvoji odvajač nije podesna za piće.



⚠ OPREZ

Odvajač uvijek treba priključiti na dovod vode, a ne izravno na uređaj!

Za priključne vrijednosti pogledajte tehničke podatke.

- ➔ Priključite dovodno crijevo (minimalne duljine 7,5 m, minimalnog presjeka 3/4") na priključak stroja za vodu i dovod vode (npr. na pipu).

Napomena:

Dovodno crijevo nije sadržano u isporuci.

- ➔ Otvorite dovod vode.

Usisavanje vode iz otvorenih posuda

- ➔ Navijte usisno crijevo s filtrom (art. br. 0707 161 999) na priključak za vodu.
- ➔ Odzračite stroj:
Odvijte mlaznicu.
Pustite uređaj da radi sve dok voda ne počne izlaziti bez mjehurića.
Po potrebi ostavite uređaj da radi 10 s i isključite. Postupak ponovite više puta.
- ➔ Stroj nakon toga isključite te ponovo navijte mlaznicu.

Rukovanje

⚠ OPASNOST

Opasnost od eksplozije!

Nemojte rasprskavati zapaljive tekućine.

Prilikom primjene stroja u opasnim područjima (npr. benzinske postaje) treba se pridržavati odgovarajućih sigurnosnih propisa.

Opasnost od ozljeda! Prilikom radova držite ručnu prskalicu i cijev za prskanje objema rukama.

⚠ OPREZ

Motore čistite samo na mjestima s odgovarajućim separatorima ulja (zaštita okoliša).

Rad s visokim tlakom

Napomena:



Ovaj je uređaj opremljen tlačnom sklopkom. Motor se pokreće samo kada je ručna prskalicu otvorena.

- ➔ Visokotlačno crijevo u potpunosti odmotajte s bubnja.
- ➔ Sklopku uređaja prebacite na "I".
- ➔ Otkočite ručnu prskalicu i povucite pripadajuću polugu.
- ➔ Radni tlak i protok vode možete (kontinuirano) podešavati okretanjem odgovarajućeg podešavača (+/-).

(Nema regulacije tlaka/protoka kod HDR 160 Compact.)

Biranje vrste mlaza

- ➔ Zatvorite ručnu prskalicu.
- ➔ Kućište mlaznice okrećite u krug sve dok se željeni simbol ne poklopi s oznakom:

CHEM 	■ Niskotlačni plosnati mlaz (CHEM) za rad sa sredstvom za pranje ili čišćenje pod nižim tlakom
	■ Visokotlačni plosnati mlaz (25°) za nečistoću raspodijeljenu po većoj površini

Rad sa sredstvom za pranje

⚠ UPOZORENJE

Neprikladna sredstva za pranje mogu oštetiti stroj i predmet koji se čisti. Koristite samo sredstva za pranje koje je odobrila tvrtka Würth. Obratite pažnju na preporuke za doziranje i ostale naputke koji su priloženi sredstvima za pranje. Radi očuvanja okoliša sredstva za pranje valja koristiti štedljivo. Obratite pažnju na sigurnosne napomene na sredstvima za pranje.

Sredstva za pranje tvrtke Würth jamče neometani rad. Molimo Vas da se posavjetujete sa stručnjaci ma ili zatražite naš katalog ili informacijske prospekte naših sredstava za pranje.

- Izvucite crijevo za usis deterdženta.
- Crijevo za usis sredstva za pranje stavite u spremnik sa sredstvom za pranje.
- Podesite mlaznicu na "CHEM".
- Ventil za doziranje sredstva za pranje namjestite na željenu koncentraciju.

Preporučena metoda čišćenja

- Sredstvo za pranje štedljivo poprskajte po suhoj površini i pustite ga da djeluje (a da se ne osuši).
- Odvojenu prljavštinu isperite visokotlačnim mlazom.
- Nakon rada filter potopite u čistu vodu. Ventil za doziranje okrenite na najvišu koncentraciju sredstva za pranje. Pokrenite uređaj i ispirajte u trajanju od jedne minute.

Prekid rada

- Pustite polugu ručne prskalice - uređaj se isključuje.
- Ponovo povucite polugu ručne prskalice - uređaj se iznova uključuje.

Isključivanje uređaja

- Sklopku uređaja prebacite na "0".
- Strujni utikač izvucite iz utičnice.
- Zatvorite dovod vode.

- Pritiskajte ručnu prskalicu sve dok se stroj u potpunosti ne rastlači.
- Sigurnosnom polugom na ručnoj prskalici možete zaštititi polugu prskalice od nehotičnog aktiviranja uređaja.

Čuvanje uređaja

- Ručnu prskalicu utaknite u držač.
- Namotano visokotlačno crijevo objesite preko pripadajućeg dijela za odlaganje. ili Visokotlačno crijevo namotajte na bubanj. Ugurajte dršku okretno ručke unutra i na taj način blokirajte bubanj za namatanje crijeva.
- Omotajte priključni kabel o pripadajući držač.
- Utikač pričvrstite montiranim uskočnim zatvaračem.

Zaštita od smrzavanja

PAŽNJA

Mraz će uništiti uređaj iz kojeg nije u potpunosti ispuštena voda.

Uređaj treba čuvati na mjestu zaštićenom od mraza.

Ukoliko skladištenje na mjestu zaštićenom od mraza nije moguće:

- Ispuštanje vode.
- Kroz stroj upumpajte uobičajeno sredstvo protiv smrzavanja (antifriz).

Napomena:

Koristite uobičajeni antifriz za automobile na bazi glikola.

Pridržavajte se propisa za rukovanje proizvođača antifrizu.

- Pustite da stroj radi najviše 1 minutu dok se pumpa i vodovi ne isprazne.

Transport

⚠ OPREZ

Opasnost od ozljeda i oštećenja! Prilikom transporta pazite na težinu uređaja.

- Za transport na dulje dionice uređaj je moguće vući za sobom držeći ga ručku.
- Kod uređaja bez bubnja za namatanje crijeva za nošenje treba preklopiti potisnu ručicu prema dolje. Stroj se može nositi ako se primi za ručke, ali ne za potisnu ručicu.

- Prilikom transporta vozilima osigurajte uređaj od klizanja i naginjanja sukladno odgovarajućim mjerodavnim propisima.

Skladištenje

⚠ OPREZ

Opasnost od ozljeda i oštećenja! Pri skladištenju imajte u vidu težinu uređaja.

Ovaj se uređaj smije skladištiti samo u zatvorenim prostorijama.

Održavanje i čišćenje

⚠ OPASNOST

Postoji opasnost od ozljeda uslijed nehoćičnog pokretanja uređaja i strujnog udara.

Uređaj prije svih radova na njemu isključite i izvucite strujni utikač iz utičnice.

PAŽNJA

Kako biste mogli dobro i sigurno raditi, pobrinite se da uređaj i ventilacijski otvori budu čisti.

Napomena:

Staro ulje se mora predati samo na za to predviđenim sabirnim mjestima. Molimo Vas da staro ulje zbrinjavate samo na navedeni način. Zagađenje okoliša starim uljem je kažnjivo.

Prije svake primjene

- Provjerite je li priključni kabel oštećen (opasnost od strujnog udara), a ako jeste odmah ga dajte na zamjenu u Würth masterservice/električaru.
- Provjerite je li visokotlačno crijevo oštećeno (opasnost od pucanja). Bez odlaganja zamijenite oštećeno visokotlačno crijevo.
- Provjerite zabrtvljenost uređaja (pumpe). Dopuštene su 3 kapi vode u minuti, koje mogu kapati na donjoj strani uređaja. U slučaju jakog propuštanja kontaktirajte Würth masterservice.

Tjedno

- Provjerite razinu ulja. Ukoliko je ulje bjeličasto (voda u ulju), odmah kontaktirajte Würth masterservice.
- Očistite mrežicu u priključku za vodu.
- Očistite filter na crijevu za usis sredstva za pranje.

Svakih 500 sati rada, najmanje jednom godišnje

- Preпустite uređaj službi Würth masterservice radi servisiranja.
- Zamijenite ulje.

Zamjena ulja

Napomena:

Za količinu i vrstu ulja vidi poglavlje "Tehnički podaci".

- Odvijte pričvrtni vijak poklopca uređaja i skinite poklopac.
- Skinite poklopac spremnika za ulje.
- Uređaj nagnite prema naprijed.
- Ispustite ulje u prihvatnu posudu.
- Novo ulje polako napunite tako da se mjehurići zraka mogu neometano ispuštati.
- Postavite poklopac spremnika za ulje.
- Pričvrstite poklopac motora.

Otklanjanje smetnji

⚠ OPASNOST

Postoji opasnost od ozljeda uslijed nehoćičnog pokretanja uređaja i strujnog udara.

- **Uređaj prije svih radova na njemu isključite i izvucite strujni utikač iz utičnice.**
- **Električne dijelove smije ispitivati i popravljati samo Würth masterservice.**
- **U slučaju pojave smetnji koje nisu navedene u ovom odlomku, kod dvojbi i izričitih instrukcija kontaktirajte Würth masterservice.**

Stroj ne radi

- Provjerite oštećenost priključnog kabela.
- Provjerite napon električne mreže.
- U slučaju električnog kvara kontaktirajte Würth masterservice.

U uređaju se ne uspostavlja tlak

- Podesite mlaznicu na "Visoki tlak".
- Očistite mlaznicu.
- Zamijenite mlaznicu.
- Odzračite uređaj (vidi "Stavljanje u pogon").
- Provjerite dotočnu količinu vode (pogledajte tehničke podatke).
- Očistite mrežicu u priključku za vodu.
- Provjerite zabrtvljenost svih dovoda do pumpe.
- Po potrebi kontaktirajte Würth masterservice.

Pumpa propušta

Dopuštene su 3 kapi vode u minuti, koje mogu doći na donjoj strani uređaja. U slučaju jakog propuštanja kontaktirajte Würth masterservice.

- Ukoliko stroj jako propušta, predajte ga u Würth masterservice na ispitivanje.

Pumpa lupa

- Provjerite propusnost usisnih vodova za vodu i sredstvo za pranje.
- Pri radu bez sredstva za pranje zatvorite ventil za njegovo doziranje.
- Odzračite uređaj (vidi "Stavljanje u pogon").
- Po potrebi kontaktirajte Würth masterservice.

Sredstvo za pranje se ne usisava

- Podesite mlaznicu na "CHEM".
- Provjerite/očistite crijevo za usis sredstva za pranje s filtrom.
- Otvorite ili provjerite/očistite ventil za doziranje sredstva za pranje.
- Po potrebi kontaktirajte Würth masterservice.

Pribor i pričuvni dijelovi

- Smije se koristiti samo onaj pribor i oni pričuvni dijelovi koje dopušta kompanija Würth. Originalan pribor i originalni rezervni dijelovi jamče za to da stroj može raditi sigurno i bez smetnji.
- U slučaju da unatoč brižljivo provedenim proizvodnim i ispitnim postupcima nastupe kakva oštećenja električnog uređaja, popravke preputite službi Würth masterservice. U Njemačkoj možete besplatno nazvati Würth masterservice na tel. 0800-WMASTER (0800-9 62 78 37), a u Austriji na tel. 0800-20 30 13. Pri naručivanju rezervnih dijelova ili ako imate ikakvih naknadnih pitanja, obavezno navedite broj artikla s natpisne pločice električnog uređaja.
- Aktualni popis rezervnih dijelova za ovaj visokotlačni čistač možete pronaći na internetskoj stranici „<http://www.wuerth.com/partsmanager>“ ili u najbližoj podružnici poduzeća Würth.

Jamstvo

- Za ovaj visokotlačni čistač proizvođača Würth nudimo jamstvo sukladno zakonskim/lokalnim odredbama od datuma kupnje (koji možete dokazati prilaganjem računa ili otpremnice). Nastale štete će se nadomjestiti zamjenskom isporukom ili popravkom.
- Štete čiji se uzrok može svesti na prirodno habanje, preopterećenost ili nestručnu uporabu nisu obuhvaćene jamstvom.
- Reklamacije se mogu priznati samo ako visokotlačni čistač u nerastavljenom stanju predate podružnici poduzeća Würth, Vašem vanjskom suradniku poduzeća Würth ili u Würth masterservice.

Odlaganje u otpad



Električne uređaje, pribor i ambalažu predajte odgovarajućem centru radi ekološki primjerene reciklaže.

Električne uređaje nemojte odlagati u komunalni otpad!

Samo za zemlje EU:



Sukladno Europskoj direktivi 2002/96/EG o starim električnim i elektroničkim strojevima i njezinoj primjeni u nacionalnom pravu, električne uređaje koji

se više ne mogu koristiti treba prikupiti odvojeno i predati odgovarajućem centru radi ekološki primjerene reciklaže.

EU izjava o sukladnosti



Izjavljujemo da navedeni stroj u svojoj zamisli i konstrukciji te kod nas korištenoj izvedbi odgovara osnovnim sigurnosnim i

zdravstvenim zahtjevima u skladu s dolje navedenim direktivama Europske Unije. Ova izjava gubi valjanost u slučaju izmjene stroja koje nisu ugovorene s nama.

Proizvod: Visokotlačni čistač
Tip: HDR 160 Compact
0701 161 X

Tip: HDR 185 Power
0701 162 X

Tip: HDR 185 Power Plus
0701 163 X

Tip: HDR 215 Premium
0701 164 X

Odgovarajuće smjernice EU:

2000/14/EZ

2006/42/EZ (+2009/127/EZ)

2011/65/EU

2014/30/EU

Primijenjene usklađene norme:

EN 60335-1

EN 60335-2-79

EN 50581

EN 55014-1: 2006+A1: 2009+A2: 2011

EN 55014-2: 2015

EN 62233: 2008

EN 61000-3-2: 2014

HDR 160 Compact, HDR 215 Premium:

EN 61000-3-3: 2013

HDR 185 Power, HDR 185 Power Plus:

EN 61000-3-11: 2000

Primijenjeni postupak ocjenjivanja suglasja:

2000/14/EZ: privitak V

Razina jačine zvuka dB(A)

HDR 160 Compact

Izmjerena: 87

Zajamčena: 89

HDR 185 Power, HDR 185 Power Plus

Izmjerena: 89

Zajamčena: 91

HDR 215 Premium

Izmjerena: 85

Zajamčena: 86

Tehnička dokumentacija:

Adolf Würth GmbH & Co. KG, Abt. PPT

74653 Künzelsau



Frank Wolpert

Prokurist - voditelj

Odjela za upravljanje

proizvodima

Dr.-Ing. Siegfried Beichter

Prokurist - Upravitelj kvali-

tete

proizvodima

Künzelsau: 1.11.2016.

Tehnički podaci

Tip	HDR 160 Compact	HDR 185 Power	HDR 185 Power Plus	HDR 215 Premi- um	
Priključak na električnu mrežu					
Napon	V	230			
Vrsta struje	Hz	1 ~ 50			
Priključna snaga	kW	2,3	2,7	3,2	
Osigurač (inertni, karakt. C)	A	16			
Maksimalno dozvoljena impedancija	-	0.364+j0. 216	0.2679	0.302+j0. 189	
Zaštita	-	IPX5			
Produžni kabel 30 m	mm ²	2,5			
Priključak za vodu					
Dovodna temperatura (maks.)	°C	60			
Dovodni protok (min.)	l/h (l/min)	600 (10)	700 (11,7)	720 (12)	
Visina usisavanja iz otvorenih posuda (20°C)	m	0,5			
Dovodni tlak (maks.)	MPa (bar)	1 (10)			
Podaci o snazi					
Radni tlak vod (sa standardnom mlaznicom)	MPa (bar)	13 (130)	15 (150)	15 (150)	17 (170)
Veličina mlaznice za standardnu mlaznicu	-	031		032	028
Maks. radni pretlak	MPa (bar)	16 (160)	18,5 (185)	18,5 (185)	21,5 (215)
Protočna količina	l/h (l/min)	480 (8,0)	500 (8,3)	500 (8,3)	500 (8,3)
Usisavanje sredstva za pranje	l/h (l/min)	0...35 (0...0,6)			
Povratna udarna sila ručne prskalice (maks.)	N	21	25	25	21
Radni mediji					
Količina ulja	l	0,38		0,35	
Vrsta ulja	-	SAE 15W40			
Dimenzije i težine					
Duljina	mm	360			
Širina	mm	375	400	375	
Visina	mm	925			
Tipična radna težina	kg	26,1	28,9	30,8	29,6
Utvrđene vrijednosti prema EN 60335-2-79					
Vrijednost vibracije na ruci					
Ručna prskalice	m/s ²	< 2,5	2,7	2,7	< 2,5
Cijev za prskanje	m/s ²	< 2,5	< 2,5	< 2,5	< 2,5
Nepouzdanost K	m/s ²	1	1	1	1
Razina zvučnog tlaka L _{pA}	dB(A)	74	75	75	72
Nepouzdanost K _{pA}	dB(A)	2	2	2	1
Razina zvučne snage L _{WA} + nepouzdanost K _{WA}	dB(A)	89	91	91	86

Adolf Würth GmbH & Co. KG
Reinhold-Würth-Str. 12-17
74653 Künzelsau, Germany
info@wuerth.com
www.wuerth.com

© by Adolf Würth GmbH & Co. KG
Alle Rechte vorbehalten.

Nachdruck, auch auszugsweise, nur mit Genehmigung.

LIE-177092-11/16

Gedruckt auf umweltfreundlichem Papier.

Wir behalten uns das Recht vor, Produktveränderungen, die aus unserer Sicht einer Qualitätsverbesserung dienen, auch ohne Vorankündigung oder Mitteilung jederzeit durchzuführen. Abbildungen können Beispielabbildungen sein, die im Erscheinungsbild von der gelieferten Ware abweichen können. Irrtümer behalten wir uns vor, für Druckfehler übernehmen wir keine Haftung. Es gelten unsere allgemeinen Geschäftsbedingungen.